

.DG109.



Simon's Coffee



ВСТУПЛЕНИЕ

Виды клея (внешний вид клея может отличаться от изображения)

1. Белый клей предназначен для склеивания небольших деревянных элементов и бумаги.
2. Силиконовый клей используется для больших деревянных деталей и других материалов.
3. Для склеивания деталей не рекомендуется использовать слишком много клея, так как это негативно отразится на времени высыхания, а также на внешнем виде готового изделия.



Белый клей



Силиконовый клей

Использование прозрачной пленки

Отрезайте пленку и алюминиевые листы строго в соответствии с миллиметражом, указанным в инструкции (Габаритные размеры: мм = миллиметр = мм)

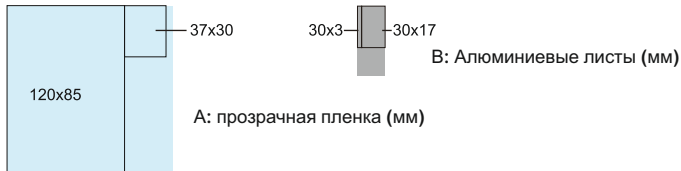

Использование светодиодов

1. Обратите внимание на полярность электродов светодиода.
Желтый провод – положительный.
Белый провод – отрицательный.
2. Внутри пластикового короба:
Красный провод – положительный.
Черный – отрицательный.
3. Перед сборкой соедините провода для проверки светодиода.



Внимание

1. Не оставляйте детей без присмотра во избежание проглатывания мелких деталей.
2. Неиспользованные или оставшиеся материалы возвращайте в оригинальные пакеты (каждый пакет пронумерован).
3. Все размеры указаны в миллиметрах.
4. Перед сборкой деревянные элементы необходимо сравнивать по размерам с дублирующими бумажными образцами. Все детали пронумерованы.

В комплекте



Не входит в комплект



Покраска деталей



Покрасить детали 1-С10, 1-С11, 1-С12
Дождаться высыхания.
Для достижения наилучшего результата покрасить детали еще раз.

Нанесение отметок

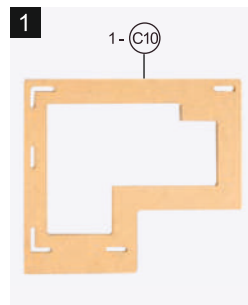

1
1-С10
Найти необходимые элементы в указанном пакете



2
Сверить элементы с бумажным шаблоном

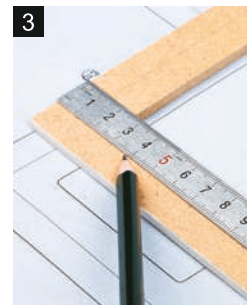

3
Нанести отметки в соответствии с шаблоном

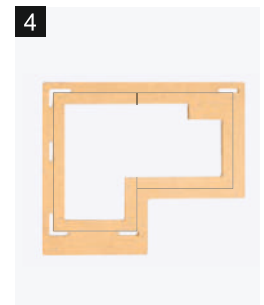

Условные обозначения

1-С10: С10 это номер детали, с10 находится в пакете номер 1 (номер детали указан только в подробном описании сборки)

Барная стойка

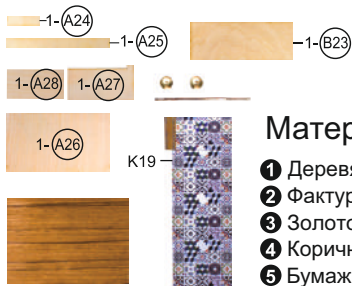

Материалы

- 1 Деревянные детали 6 шт
- 2 Фактурн. бумага 81×53мм 1шт(Пакет № 1)
- 3 Золотой патрон Ф 6мм 2шт (Пакет №6)
- 4 Коричн. проволока 68 мм 1 шт (Пакет №4)
- 5 Бумажная заготовка К19

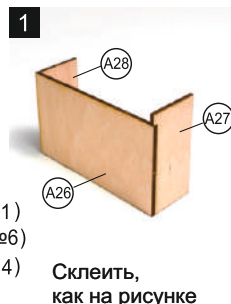

Склеить, как на рисунке



Склеить, как на рисунке

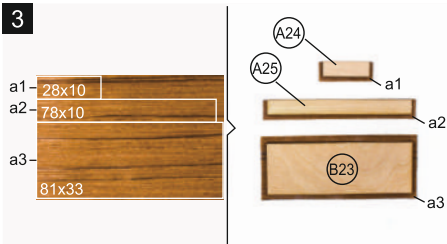

Обрезать фактурную бумагу в соответствии с рисунком и приклеить на обратную сторону деревянных деталей



Задняя сторона

Передняя сторона

Загнуть лишнюю бумагу и приклеить

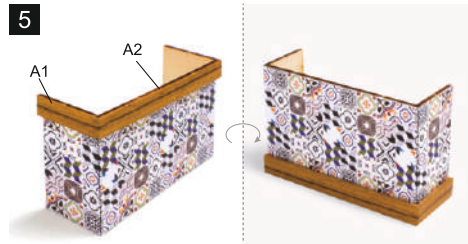

Склеить, как на рисунке

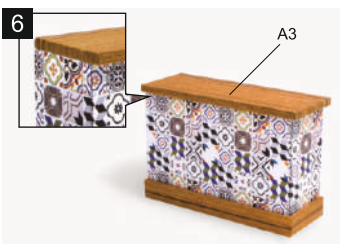

Склеить, как на рисунке

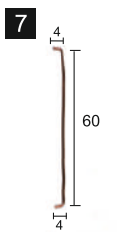

Загнуть проволоку, как на рис.



Склеить, как на рисунке

Барный стул



Материалы

- 1 Деревянные детали 2 шт
- 2 Фактурная бумага 54×23 мм 1 шт (Пакет №1)
- 3 Металл.патрон Ф3.5 мм 2 шт (Пакет №5)
- 4 Металл.патрон Ф2.5 мм 2 шт (Пакет №5)
- 5 Маленькая медная бусина 2 шт (Пакет №6)
- 6 Черная проволока дл180мм 1 шт (Пакет №4)

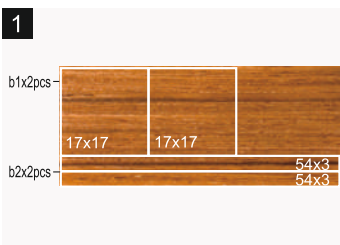

Нарезать фактурную бумагу, как на рис.

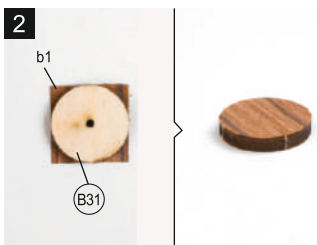

Склеить, подрезать лишнее

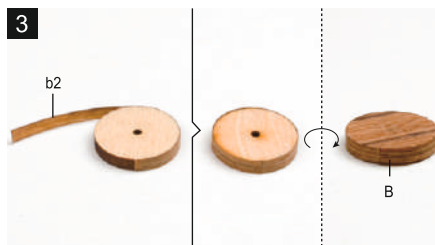

Приклеить, как на рисунке. Сделать еще один элемент таким же образом

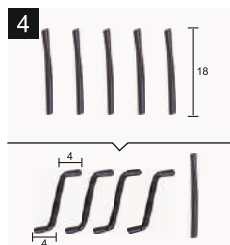

Нарезать и согнуть проволоку, как на рис.



Склеить, как на рисунке



Склеить, как на рисунке



Склеить, как на рисунке



Склеить, как на рисунке



Вставить и склеить

10



Сделать еще один стул

Шкаф 1

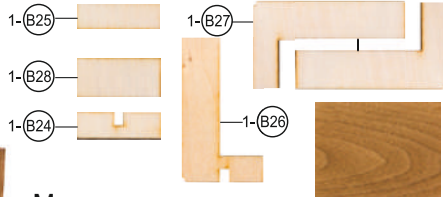

Материалы

- 1 Деревянные детали, 6 шт
- 2 Темная фактур. бумага 150*120 мм, 1 шт (Пакет №1)



Нарезать бумагу, как на рисунке

2

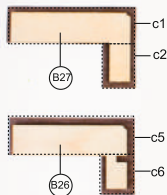

Склеить деревянные детали с бумагой

3

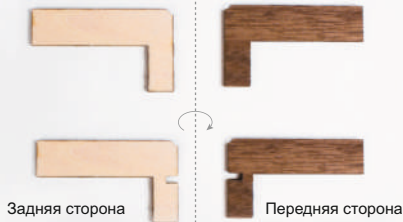

Обрезать лишнее

4

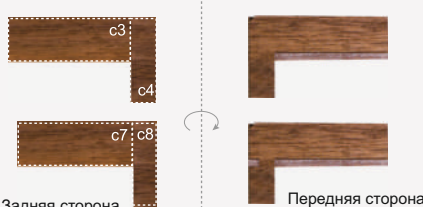

Приклеить бумагу на обратную сторону деталей

5

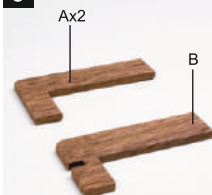

Обрезать лишнее

6

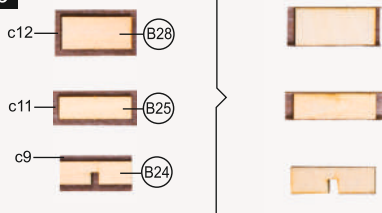

Склеить деревянные детали с бумагой. Обрезать лишнее

7

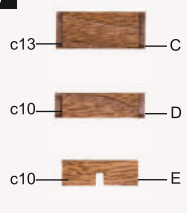

8

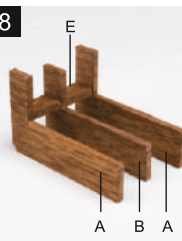

Склеить, как на рисунке

9



10



Шкаф 2



Материалы

- 1 Деревянные детали, 6 шт
- 2 Темная фактур. бумага 62*52 мм, 1 шт (Пакет №1)
- 3 Коричневая проволока дл.23 мм, 1 шт (Пакет №4)

1

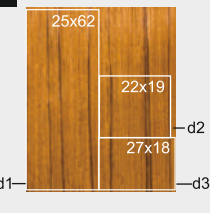

Разрезать бумагу, как на рис.

2

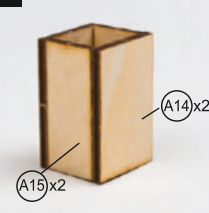

Склеить, как на рисунке

3

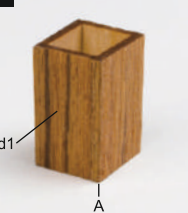

Обернуть бумагой и склеить

4

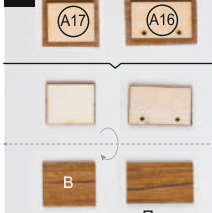

Приклеить бумагу к деревянным деталям

5

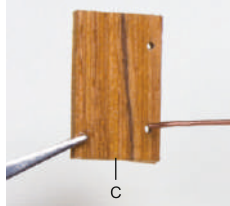

Проволокой проделать ответствия

6

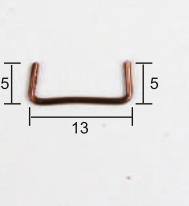

Согнуть проволоку

7

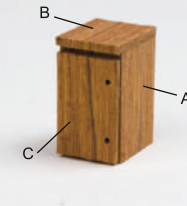

Склеить, как на рисунке

8



Шкаф 3



Материалы

- 1 Деревянные детали, 6 шт
- 2 Темная фактур. бумага 92*92 мм, 1 шт (Пакет №1)



Склеить, как на рис.

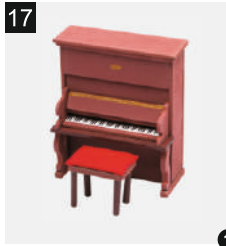

Стол



Материалы

- 1 Деревянные детали, 1 шт
- 2 Светлая фактурная бумага 37*37 мм, 1 шт (Пакет №1)
- 3 Толстая черная проволока 340 мм, 1 шт (Пакет №4)



Приклеить бумагу к B17



Склеить, как на рис.

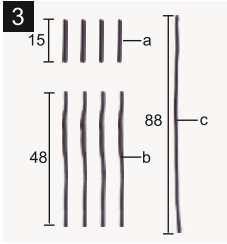

Разрезать проволоку, как на рис.

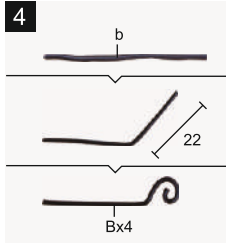

Согнуть, как на рис.



Склеить, как на рис.

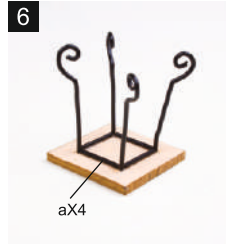

Склеить, как на рис.

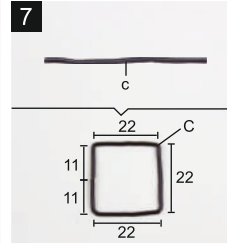

Согнуть, как на рис.

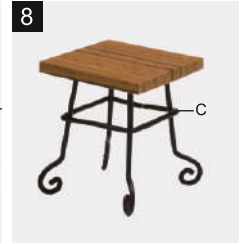

Стул



Материалы

- 1 Деревянные детали, 4 шт
- 2 Толстый белый провод 552 мм, 1 шт (Пакет №4)

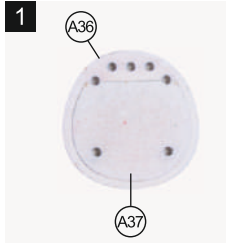
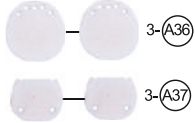

Склеить, как на рис.



Удалить с провода надпись

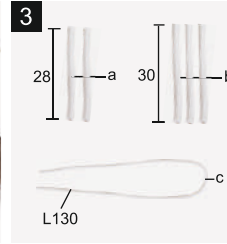

Разрезать в соответствии с рис.



Сложить провод пополам и продеть через элемент шага 1



Зафиксировать и склеить

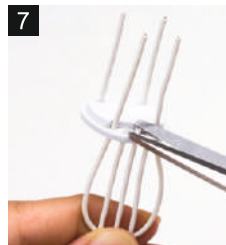
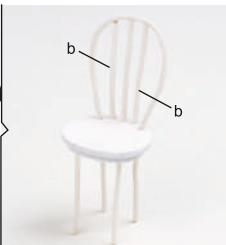
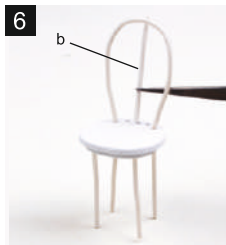

Выровнять, как на рис.



Сделать еще один стул

Полка



Материалы

- 1 Деревянные детали, 8 шт
- 2 Светлая фактурная бумага 129*76 мм, 1 шт (Пакет №1)
- 3 Коричневая проволока 60 мм, 1 шт (Пакет №4)

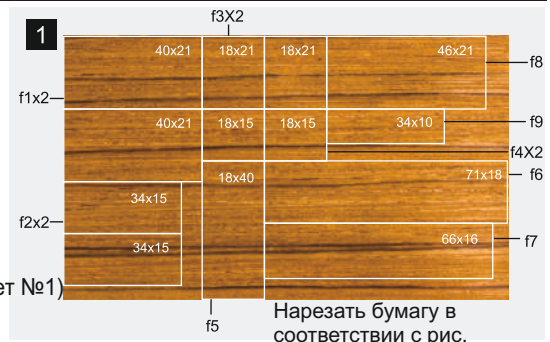

Нарезать бумагу в соответствии с рис.

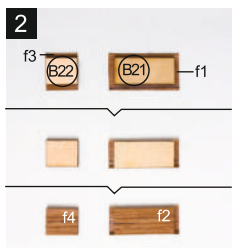

Приклеить бумагу к деревянным элементам

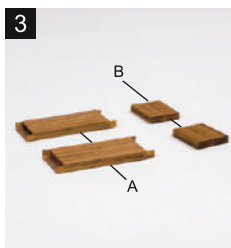

Сделать по 2 шт каждого элемента



Склеить, как на рис.

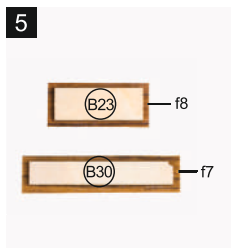

Приклеить бумагу к деревянным элементам



Склеить, как на рис.

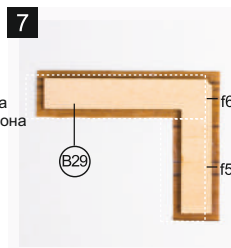

Склеить, как на рис.



Склеить, как на рис.

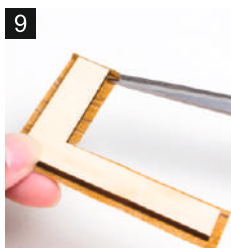

Обрезать лишнюю бумагу

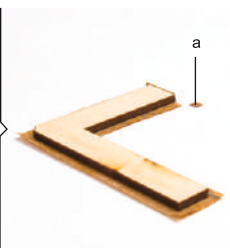

Сделать разрез и склеить, как на рис

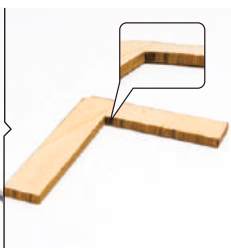

Склеить, как на рис.

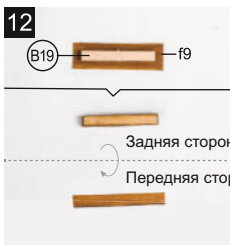

Склеить, как на рис.

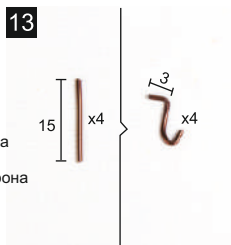

Обрезать проволоку и согнуть, как на рис.



Склеить, как на рис.

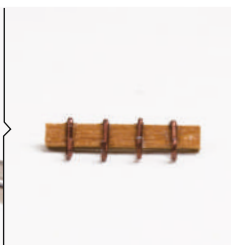

Вешалка

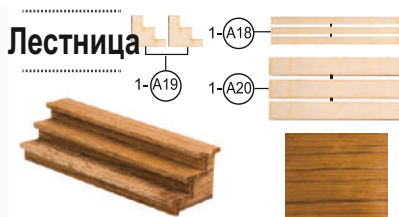

Материалы

- 1 Деревянные детали, 8 шт
- 2 Светлая фактурная бумага 140*42 мм, 1 шт (Пакет №1)

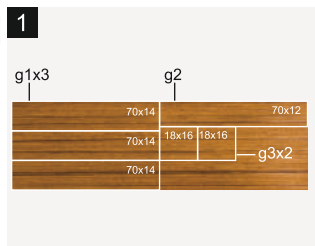

Разрезать бумагу в соответствии с рисунком



Приклеить бумагу к деревянным элементам

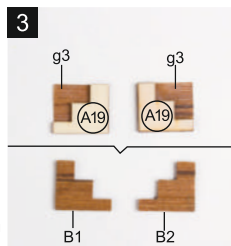

Вывернуть и склеить

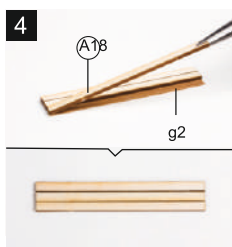

Склеить, как на рис.



По отметкам разрезать на 3 части

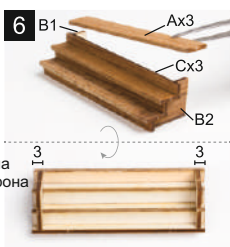

Склеить, как на рис.



Доска



- 1 Деревянные детали, 2 шт
- 2 Бум.заготовки N28, K8

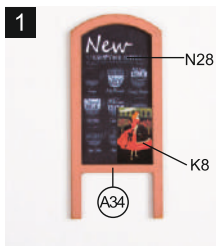

Склеить с А34

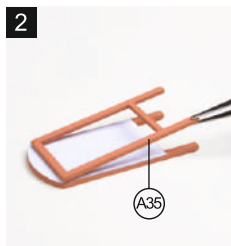

Склеить, как на рис.

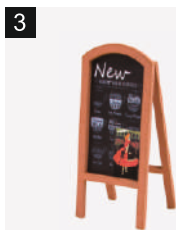

Вывеска



Материалы

- 1 Деревянные детали, 3 шт
- 2 Коричневая бумага, 1 шт (Пакет №1)
- 3 Бум.заготовка N25

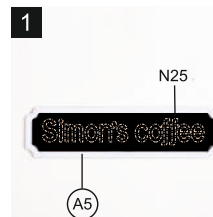
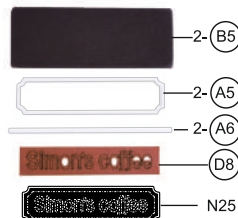

Приклеить А5 к N25

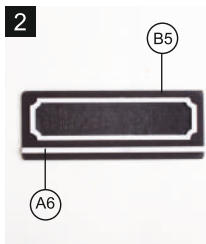

Склеить, как на рис.



Вырезать буквы ножом



Приклеить на N25

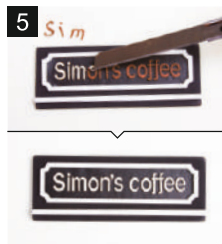

Удалить ножом верхний слой



Обвести золотым стержнем



Деревянный ящик

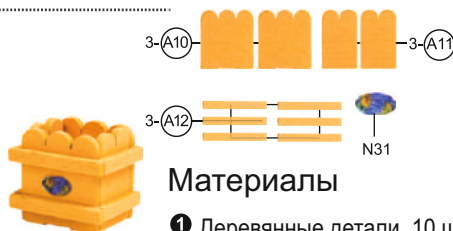

Материалы

- 1 Деревянные детали, 10 шт
- 2 Бум.заготовка N31

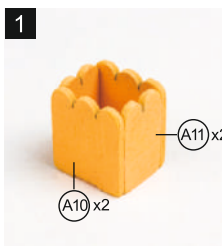

Склеить, как на рис.

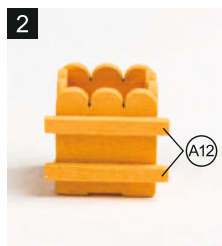

Склеить, как на рис.

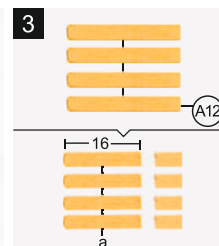

Разрезать в соответствии с рис.

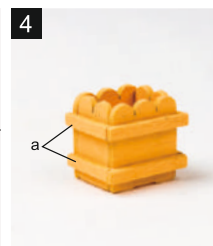

Склеить, как на рис.

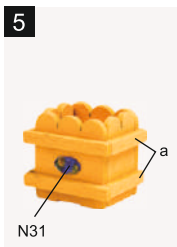

Склеить, как на рис.

Кулер

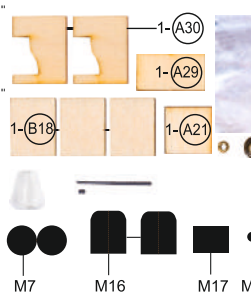

Материалы

- 1 Деревянные детали, 7 шт
- 2 Алюминиевый лист, 1 шт (Пакет № 4)
- 3 Маленькая золотая бусина, 1 шт (Пакет № 6)
- 4 Металлич. патрон 2.5 мм, 1 шт (Пакет № 5)
- 5 Плафон, 1 шт (Пакет № 5)
- 6 Черная проволока 30 мм, 1 шт (Пакет № 4)
- 7 Черная проволока 2мм, 1 шт (Пакет № 5)
- 8 Бум.заготовка M7, M16-18

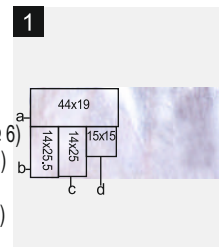

Разрезать алюминиевый лист в соответствии с рис.

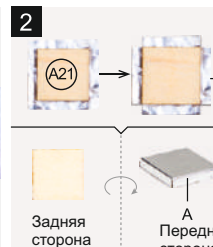

Снять один слой листа и склеить, как на рис

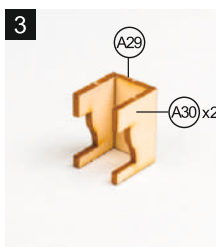

Склеить, как на рис.

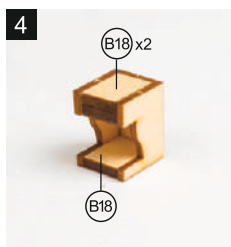

Склеить, как на рис.

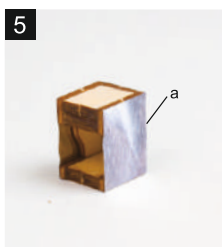

Склеить, как на рис.

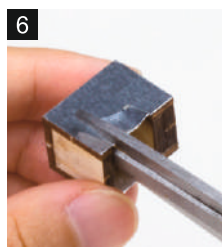

Разрезать лист, как на рис.

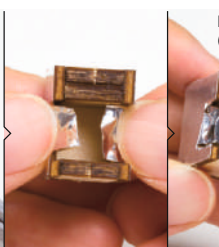

Придать листу форму деревянной детали с помощью пальцев или пинцета

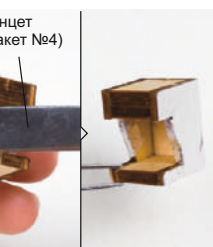

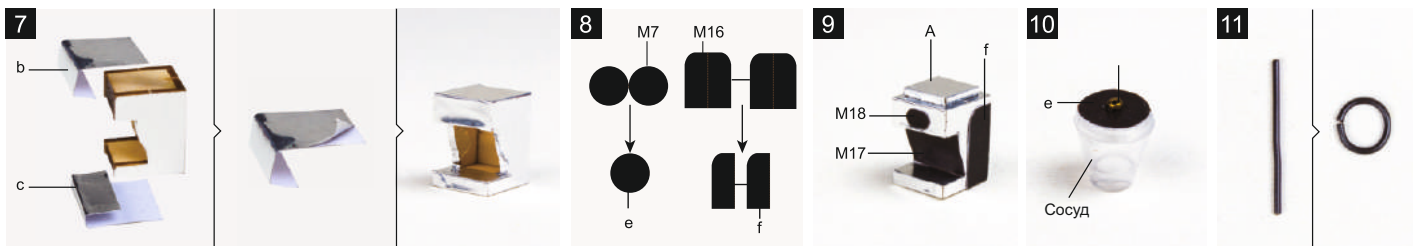

Загнуть листы b и c вдоль каркаса и затем приклеить Склеить две половинки Склеить, как на рис. Склеить, как на рис. Согнуть проволоку



Склеить, как на рис.

Склеить, как на рис.



Материалы

- 1 Деревянные детали, 4 шт
- 2 Коричневая бумага, 5 шт (Пакет №1)
- 3 Большая медная бусина, 1 шт (Пакет №6)
- 4 Мал.медная бусина, 2 шт (Пакет №6)
- 5 Золотой горшочек 10 мм, 1 шт (Пакет №6)
- 6 Коричн. проволока 40 мм, 1 шт (Пакет №4)

Склеить, как на рис.

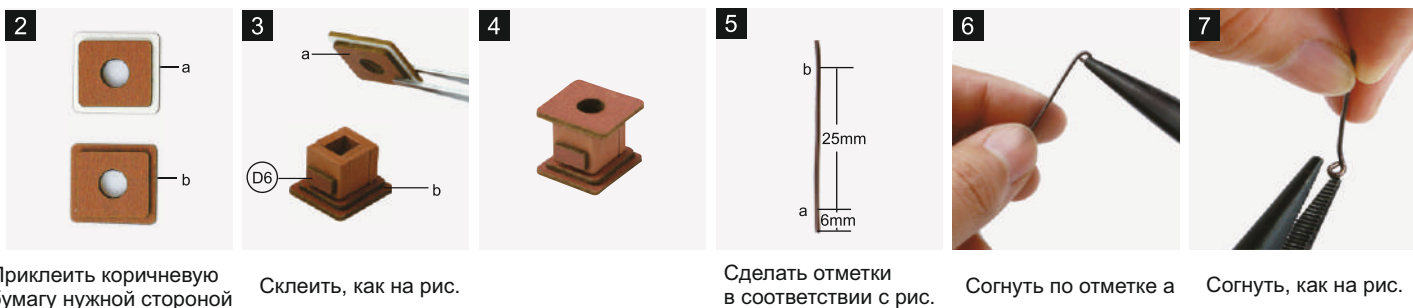

Приклеить коричневую бумагу нужной стороной

Склеить, как на рис.

Сделать отметки в соответствии с рис.

Согнуть по отметке a

Согнуть, как на рис.



Склеить, как на рис.

Продеть проволоку

Согнуть по отметке b

Отмерить 12 мм, как на рис. Согнуть по отметке

Надеть бусину на кончик проволоки



Склеить элементы шага 4 и 13

Приклеить мал.бусину, как на рис.

Фото 1



Материалы

- 1 Деревянные детали, 1 шт
- 2 Светл. фактур. бумага 58*17 мм, 1 шт (Пакет №1)
- 3 Бум.заготовка K21

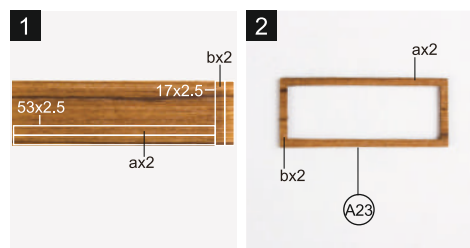

Разрезать бумагу в соотв. с рис.

Приклеить бумагу к A23

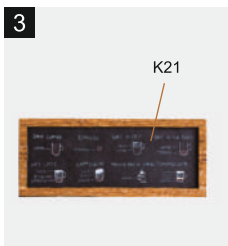

3
Склеить, как на рис.
(K21 снизу)

Фото 2



Материалы

- 1 Коричневая бумага, 2 шт (Пакет №1)
- 2 Бум.заготовка K20, K12

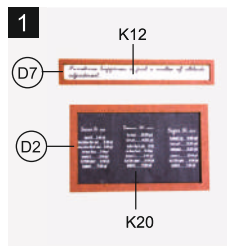

1
Склеить, как на рис.
(K20, K12 снизу)

Фото 3



Материалы

- 1 Бум.заготовка N16, N19

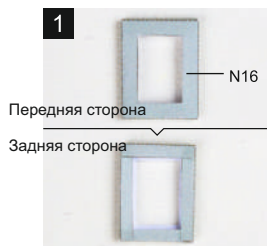

1
Передняя сторона
Задняя сторона

Сложить и склеить
по пунктиру

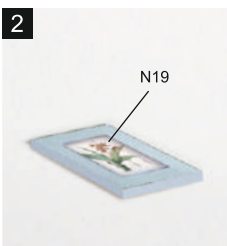

2
Склеить, как на рис.



3
Сделать еще 2 фото

Фото 4



Материалы

- 1 Бум.заготовка K39
- 2 Леска 150 мм, 1 шт (Пакет №4)

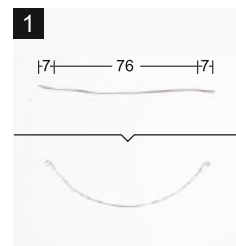

1
Согнуть 90 мм лески,
как на рис.



2
Сложить пополам, продеть леску и склеить



Книга 1



Материалы

- 1 Бум.заготовка K 46
- 2 Деревянные детали 27 шт

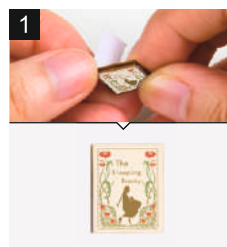

1
Склеить, как на рис.



2
Сделать еще 26 книг

Книга 2



Материалы

Бум.заготовка K48, K50



1
Сложить по пунктиру



2
Согнуть обложку



3
Нанести клей на
корешок
и зафиксировать
зажимом



4
Обернуть книгу
обложкой K48 и склеить

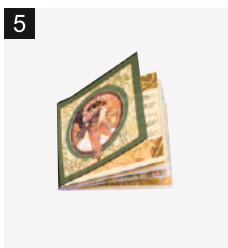

5

Радио

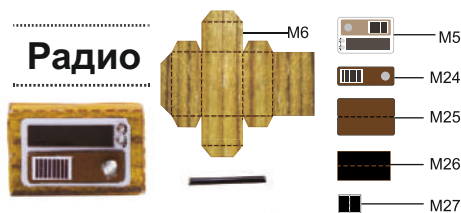

Материалы

- 1 Бум.заготовка M5 M6 M24-M27
- 2 Черная проволока 20 мм, 1 шт (Пакет №5)
- 3 Коричневая проволока 20 мм, 1 шт (Пакет №4)

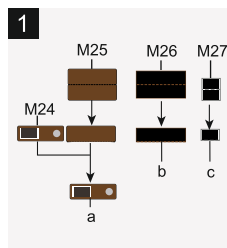

1
Склеить, как на рис.



2
Сложить и склеить

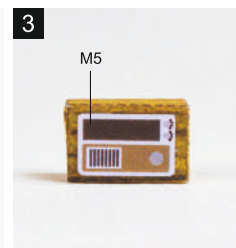

3
Приклеить M5

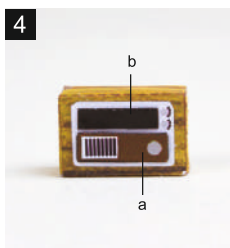

Коричневая проволока
1 мм



Меню



Материалы

- 1 Бум. заготовка K49
- 2 Деревянные детали, 2 шт (пакет №1)
- 3 Прозрачная пленка 36*7мм, 2 шт (пакет №4)

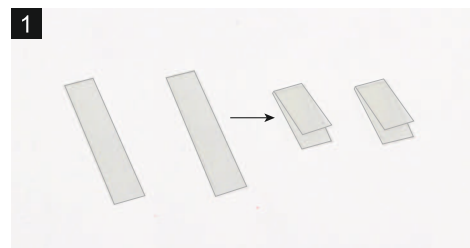

Сложить прозрачную пленку пополам



Сложить K49 пополам
и склеить



Вложить K49 в
прозрач. пленку и
склеить



Склеить, как на рис.



Сделать еще 1 шт.

Бум. пакет



Материалы

- 1 Бум. заготовка K16, M2

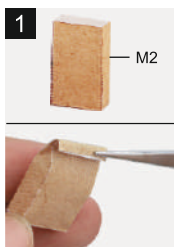

Сложить и склеить

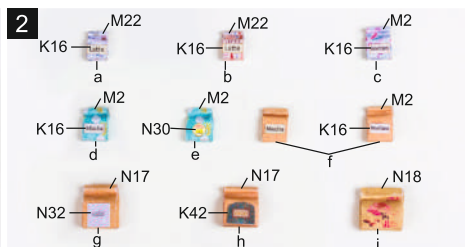
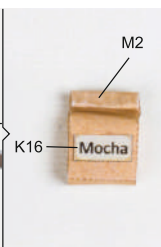

Сделать еще 9 шт.

Почтовый ящик

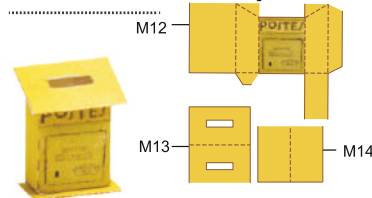

Материалы

- 1 Бум. заготовки M12-M14

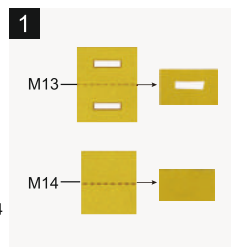

Сложить пополам
и склеить



Сложить и склеить



Чемодан

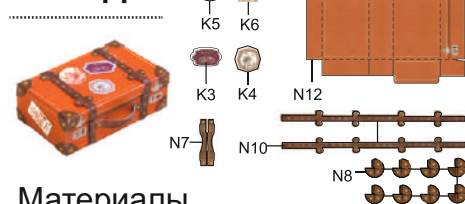

Материалы

- 1 Бум. заготовки N7, N8, N10, N12, K3-K6



Сложить и склеить

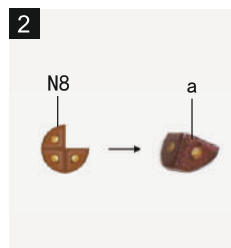

Сложить и склеить



Сделать 8 шт.



Склеить, как на рис.

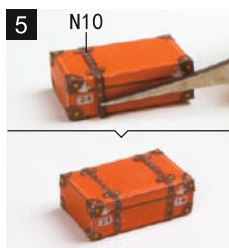

Обернуть N10 и
склеить, как на рис.

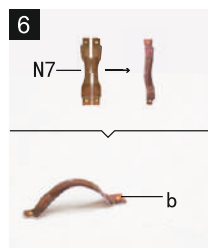

Сложить и склеить

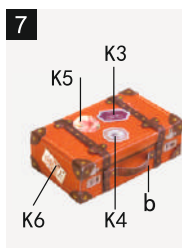

Банка

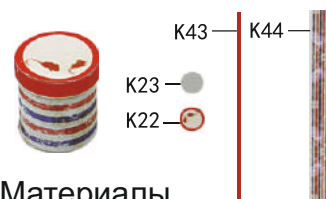

Материалы

- 1 Бум.заготовка K22,23,43,44



1 Свернуть и склеить K44

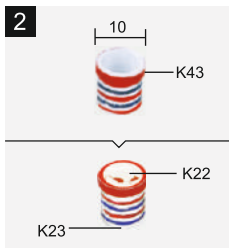

2 Склеить, как на рис.

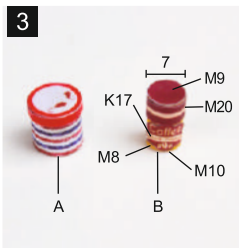

3 Собрать еще одну банку

Коробка

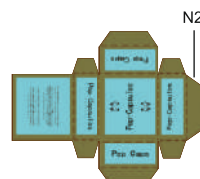
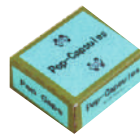

Материалы

1 Бум.заготовка N27

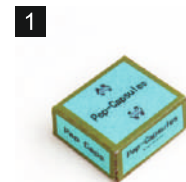

1 Сложить и склеить

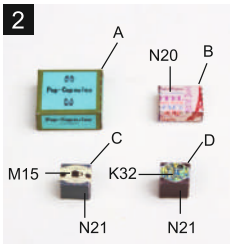

2 Сделать еще 3 коробки

Чайник 1



Материалы

- 1 Бум.заготовка K30, K31, K34-K38
- 2 Маленькая золот. бусина, 1 шт (Пакет №6)

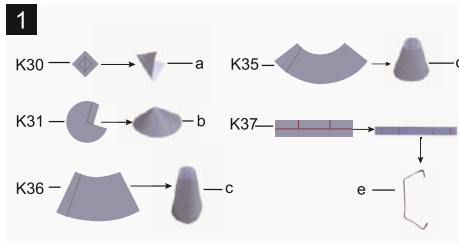

1 Свернуть, как на рис. Склеить



2 Склеить, как на рис.

Чайник 2

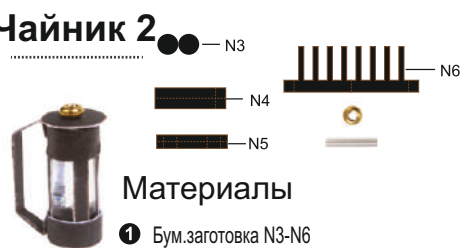

Материалы

- 1 Бум.заготовка N3-N6
- 2 Маленькая золотая бусина, 1 шт (Пакет №6)
- 3 Стеклоная трубка 14 мм, 1 шт (Пакет №5)

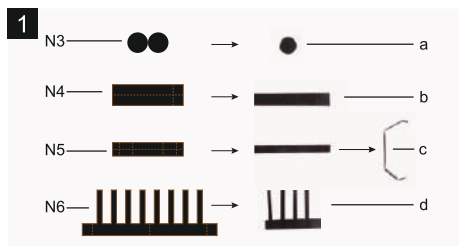

1 Сложить пополам, подровнять и склеить

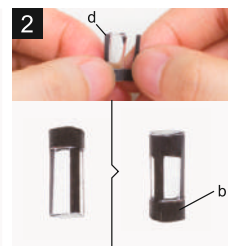

2 Обернуть трубку элементами d, b и склеить



3 Склеить, как на рис.

Чайник 3



Материалы

- 1 Бум.заготовка K24-K26
- 2 Маленькая золотая бусина, 1 шт (Пакет №6)
- 3 Коричневая проволока 20 мм, 1 шт (Пакет №4)
- 4 Стеклоная трубка 18 мм, 1 шт (Пакет №5)

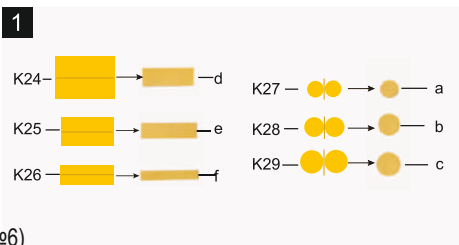

1 Сложить пополам, склеить и подровнять



2 Обернуть трубку бумагой, как на рис.



3 Раскрасить золотым стержнем

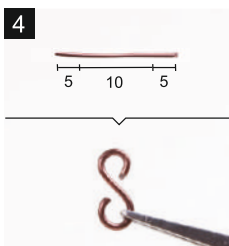

4 Согнуть проволоку, как на рис.



5 Маленькая золотая бусина

Чайник 4



Материалы

- 1 Серебряная основа, 1 шт (Пакет №6)
- 2 Коричневая проволока 38 мм, 1 шт (Пакет №4)

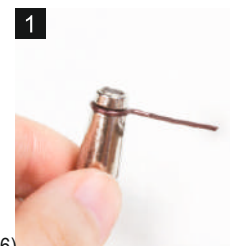

1 Обернуть основу чайника проволокой



Чайник 5



Согнуть в соотв. с рис.



Материалы

- 1 Черная основа, 1 шт (Пакет №6)
- 2 Закlepка 2.5 мм, 1 шт (Пакет №5)
- 3 Коричневая проволока 18 мм, 1 шт (Пакет №4) Согнуть, как на рис.

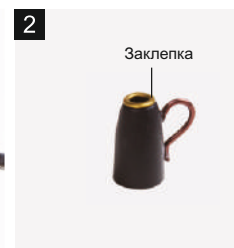
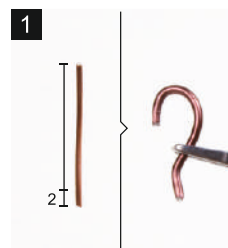

Склеить, как на рис.

Чайник 6



Материалы

- 1 Бум.заготовка K40
- 2 Основа чайника, 1шт (Пакет №6)
- 3 Золотая шайба, 1шт (Пакет №6)
- 4 Большой золотой патрон 13мм, 1шт (Пакет №6)
- 5 Маленький золотой патрон 6 мм, 1шт (Пакет №6)
- 6 Металлическая заклепка 3.5 мм, 1шт (Пакет №5)
- 7 Металлическая заклепка 2.5 мм, 1шт (Пакет №5)
- 8 Коричневая проволока 28мм, 1шт (Пакет №4)



Склеить, как на рис.

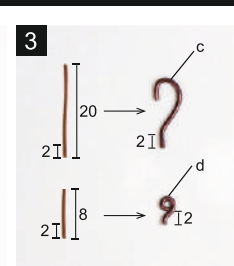

Согнуть проволоку в соотв. с рис.

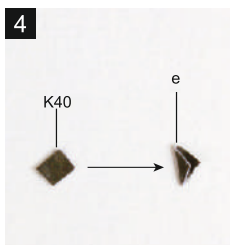

Дважды сложить пополам



Склеить, как на рис.

Чайник 7



Материалы

- 1 Серебряная основа, 1 шт (Пакет №6)
- 2 Маленький золотой патрон 4 мм, 1шт (Пакет №6)
- 3 Металлическая заклепка 3.5 мм, 1шт (Пакет №5)
- 4 Маленькая золотая бусина, 1шт (Пакет №6)
- 5 Коричневая проволока 20 мм, 1 шт (Пакет №4)
- 6 Коричневая проволока 20 мм, 1 шт (Пакет №5)



Склеить, как на рис.



Согнуть, как на рис.

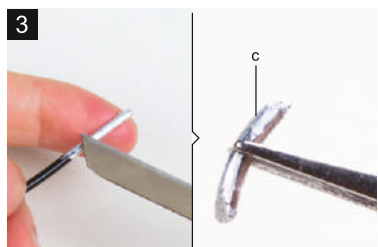

Снять верхнее покрытие проволоки. Отрезать 10 мм и затем согнуть, как на рис.



Склеить, как на рис.

Чашка

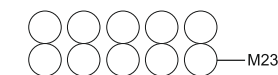

Материалы

- 1 Бум.заготовка M23
- 2 Белый бумажный стержень, 1 шт (Пакет №5)

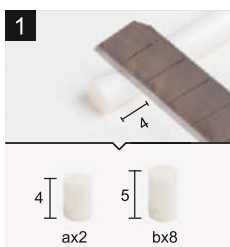

Отрезать стержень в соответствии с рис.

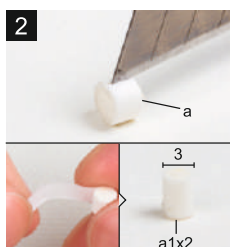

Надрезать и разворачивать, пока диаметр не достигнет 3 мм

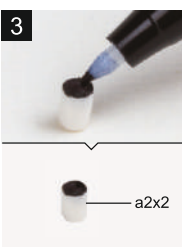

Закрасить торец. Сделать так же еще один элемент

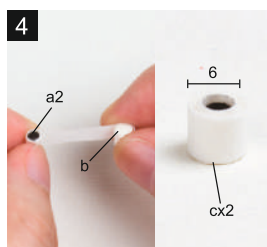

Размотать b и замотать им a2, пока его диаметр не достигнет 6 мм. Затем склеить



Покрасить золотым стержнем (C1) Сделать еще один элемент C1

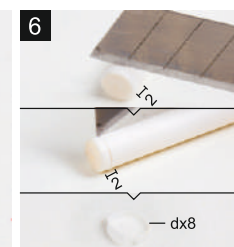

Нарезать бум.стержень, как на рис. (Будет использоваться на последующих этапах сборки)

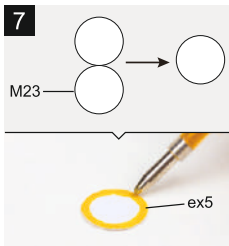

Сложить пополам и склеить. Обвести золотым стержнем



Раскрасить 6 бум. стержней

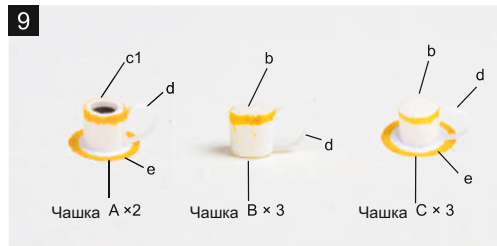

Склеить, как на рис.

Держатель



Материалы К10

- 1 Бум. заготовка К10
- 2 Золотая фольга 35*35 мм, 1 шт (Пакет №4)
- 3 Металлическая корзина, 1 шт (Пакет №6)

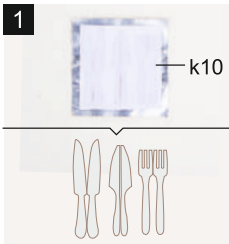

Приклеить К10 к обратной стороне фольги и вырезать

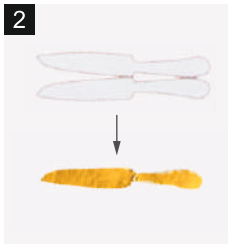

Склеить золотой стороной наружу



Сделать еще 2 элемента



Склеить, как на рис.

Сосуд 1



Материалы

- 1 Серебряная основа, 1 шт (Пакет №6)
- 2 Большая медная бусина, 1 шт (Пакет №6)

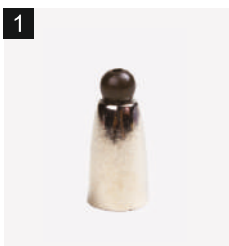

Склеить, как на рис.

Сосуд 2



Материалы

- 1 Прозрачная основа, 1 шт (Пакет №6)
- 2 Деревянная деталь, 1 шт
- 3 Бум. заготовка К41



Склеить, как на рис.

Сосуд 3



Материалы

- 1 Деревянное кольцо, 1 шт (Пакет №5)
- 2 Маленькая золотая бусина, 1 шт (Пакет №6)



Склеить, как на рис.

Сосуд 4

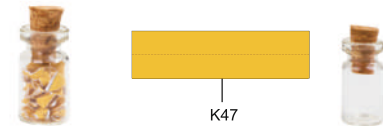

Материалы

- 1 Бум. заготовка К47
- 2 Стеклоная бутылка, 1 шт (Пакет №6)

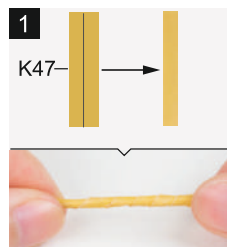

Сложить и склеить. Свернуть в трубочку

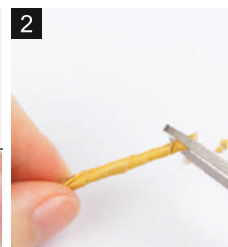

Мелко настрогать трубочку и насыпать в стеклянную бутылку.

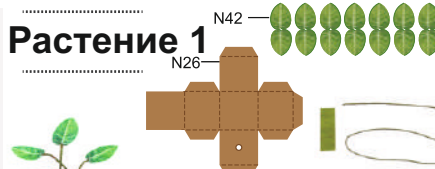
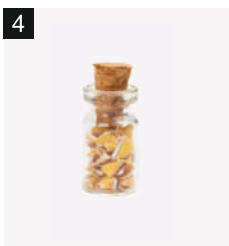
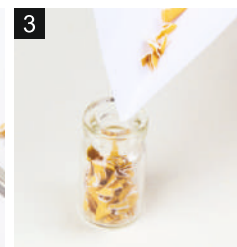

Материалы

- 1 Бум. заготовка N42, N26
- 2 Зеленая бумага 15*5 мм, 1 шт (пакет №4)
- 3 Темно-зеленый стебель, 1 шт (пакет №4)

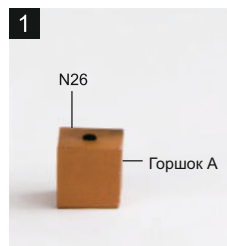

Вырезать, сложить и склеить

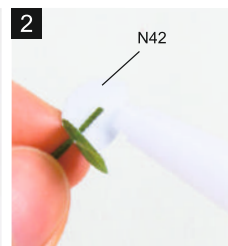

Продеть стебель через отверстие и склеить как на рисунке.

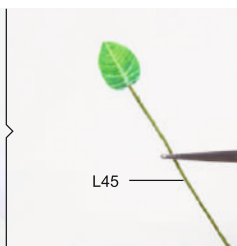



3 Сделать 7 элементов (Обратить внимание на разницу в длине стеблей)

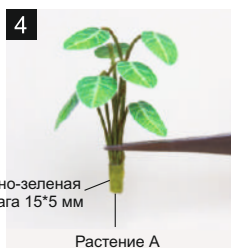

4 Темно-зеленая бумага 15*5 мм
Растение А

Обернуть основание стебля бумагой и склеить



5 Склеить, как на рис.

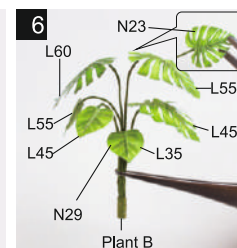

6 Так же сделать растение В (Листья склеить до того, как разрезать)

Растение 2



Материалы

1 Бум.заготовка N11, N13

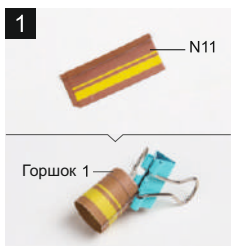

1 Свернуть по пунктиру, склеить и закрепить зажимом

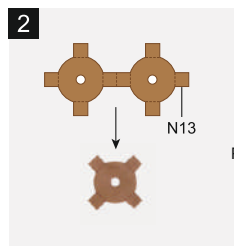

2 Fold, glue and trim.



3 Склеить, как на рис.

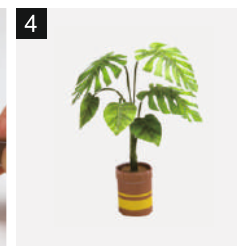

Растение 3

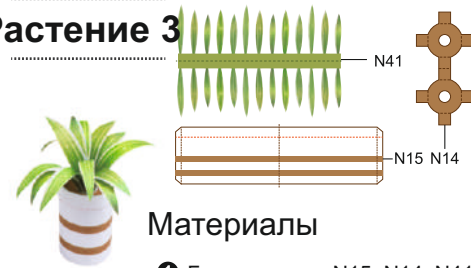

Материалы

1 Бум.заготовка N15, N14, N41

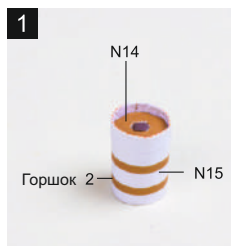

1 Сделать горшок 2 по аналогии с горшком 1

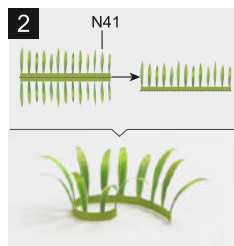

2 Сложить и склеить бумагу, затем свернуть, как на рис.

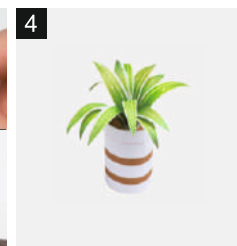
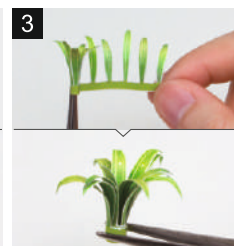

4 Склеить, как на рис.

Растение 4



Материалы

1 Бум.заготовка N39
2 Белый цветочный горшок, 1 шт (Пакет №6)

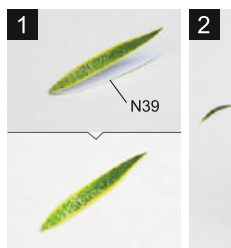

1 Согнуть и склеить, как на рис.

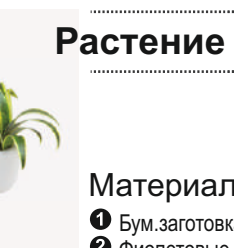

Растение 5



Материалы

1 Бум.заготовка N24
2 Фиолетовые цветки, 1 шт (Пакт №5)
3 Медный горшок, 1 шт (Пакет №6)
4 Темно-зел. бумага 70*25 мм, 1 шт (Пакет №4)

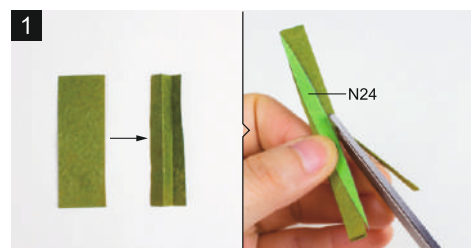

1 Сложить, как на рис и вырезать по шаблону

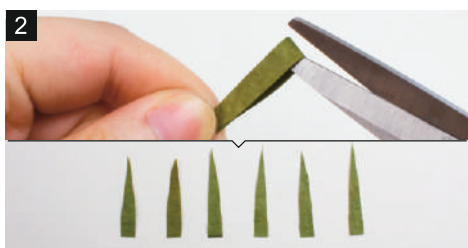

2 Сложить пополам и разрезать



3 Обернуть листьями цветки и склеить

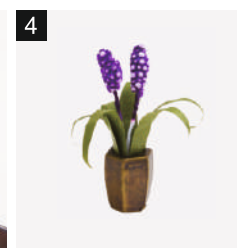

Растение 6

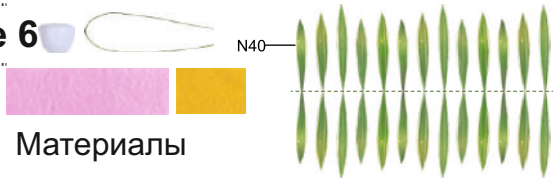

Материалы

- 1 Белый горшок, 1 шт (Пакет №6)
- 2 Темно-зел.стебель 156 мм, 1 шт (Пакет №4)
- 3 Розовая бумага 80*20 мм, 1 шт (Пакет №4)
- 4 Желтая бумага 30*20 м, 1 шт (Пакет №4)
- 5 Бум.заготовка N40

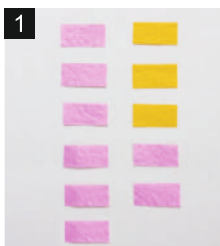

Нарезать бумагу по 10*20 мм. Всего 11 штук

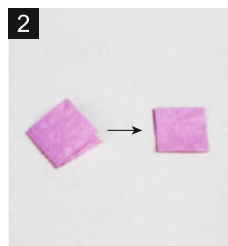

Сложить пополам

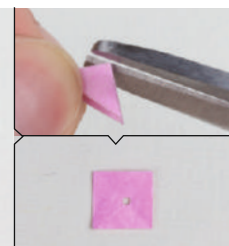

Сложить и отрезать, как на рис.

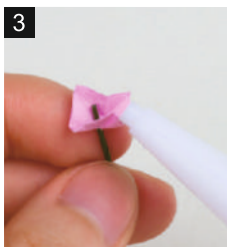

Отрезать 13 мм стебля и склеить с бумагой



Склеить, как на рис.



Собрать цветки, как на рис.



Сложить, склеить и загнуть

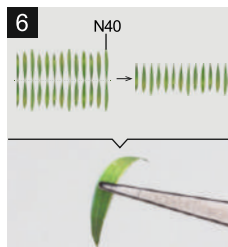

Склеить, как на рис.

Растение 7



Материалы

- 1 Золотой горшочек 10мм, 1 шт (Пакет №6)
- 2 Светло-зел. стружка, 1 шт (Пакет №4)

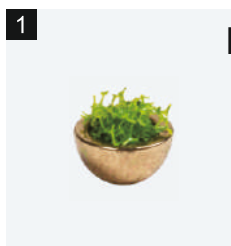

Склеить, как на рис.

Растение 8



Материалы

- 1 Серебряная тарелка 15 мм, 1 шт (Пакет №6)
- 2 Оранжев.бумага 15*5 мм, 1 шт (Пакет №4)
- 3 Светло-зел. стружка (Пакет №4)

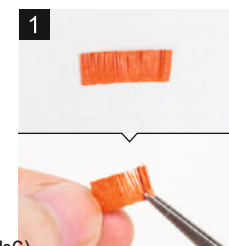

Разрезать и свернуть



Склеить, как на рис.

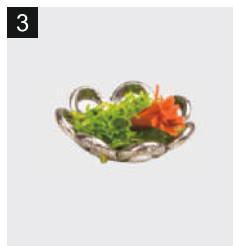

Склеить, как на рис.

Растение 9



Материалы

- 1 Маленький серебр. горшок, 1 шт (пакет №6)
- 2 Зеленое растение (Пакет №4)



Склеить, как на рис.

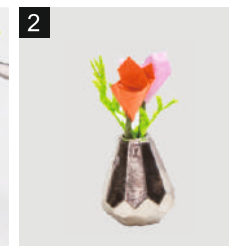

Растение 10



N22

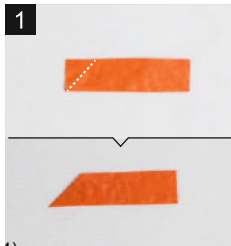
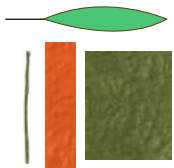

Сложить, как на рис.

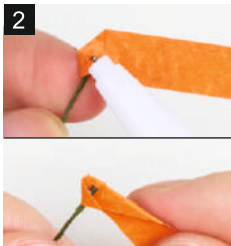

Сложить и свернуть

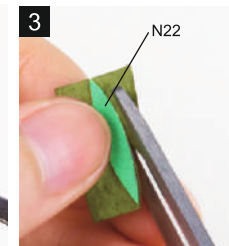
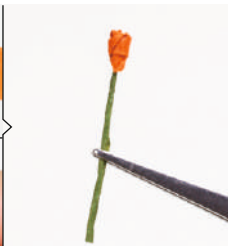

Сложить бумагу пополам и вырезать по шаблону, как на рис.

Материалы

- 1 Бум.заготовка N22
- 2 Темно-зеленый стебель 24 мм, 1 шт (Пакет №4)
- 3 Оранжев.бумага 30*7 мм, 1 шт (Пакет №4)
- 4 Темно-зел.бумага 25*20 мм, 1 шт (Пакет №4)

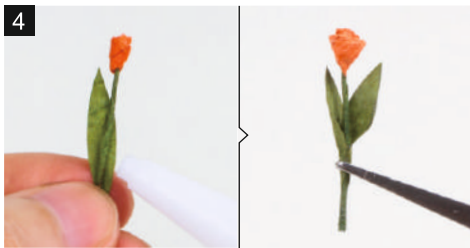

Склеить, как на рис.

Растение 11

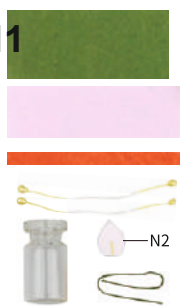

Материалы

- 1 Зел. бумага 75*37.5 мм, 1 шт (Пакет № 4)
- 2 Роз. бумага 75*25 мм, 1 шт (Пакет № 4)
- 3 Оранжевая бумага 75*5 мм, 2 шт (Пакет № 4)
- 4 Желтые тычинки, 2 шт (Пакет № 5)
- 5 Стекло бутылка, 1 шт (Пакет № 6)
- 6 Бум. заготовка N2
- 7 Темно-зеленый стебель 167 мм, 1 шт (Пакет № 4)
- 8 Зеленое растение (Пакет № 4)

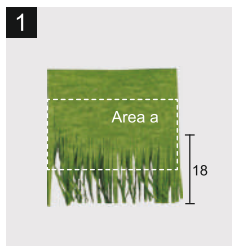

Сложить бумагу пополам и разрезать ее, как на рис.



Развернуть бумагу и аккуратно разорвать по сгибу



Согнуть

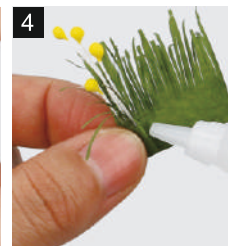

Скрутить вместе с тычинками

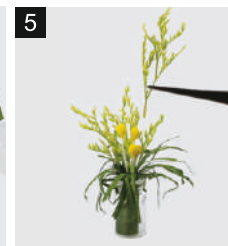

Поместить зеленое растение и элемент шага 4 в бутылку

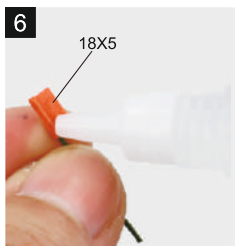

Нарезать зеленый стебель с соответствии с рис., затем обернуть его оранжевой бумагой

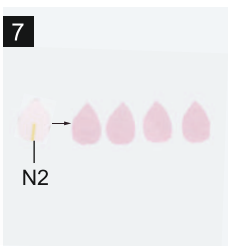
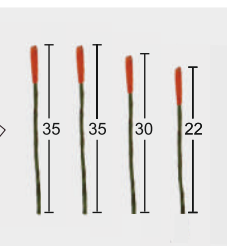

Нарезать бумагу по шаблону N2 и обернуть ею элемент шага 6. Сделать так же еще 3 цветка

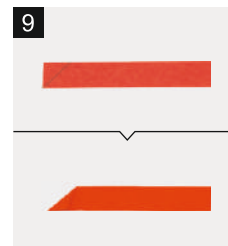
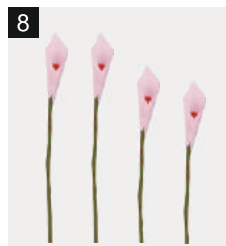

Сложить оранжевую бумагу, как на рис.

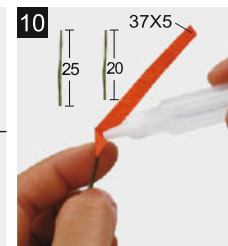

Нарезать стебель и обернуть его оранжевой бумагой



Обернуть, как на рис.



Сделать еще один цветок



Поместить элемент шага 8 и 12 в элемент шага 5

Растение 12



Материалы

- 1 Бум. заготовка N43
- 2 Темно-зеленый стебель 310 мм, 1 шт (Пакет №4)

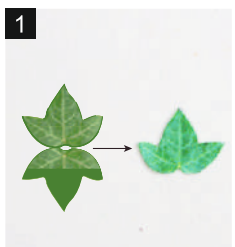

Сложить пополам и склеить



Нарезать стебель на 3 части, как на рис. Скрутить у основания и придать нужную форму



Скрутить, как на рис.



Склеить, как на рис.

Вариант сборки

A



B

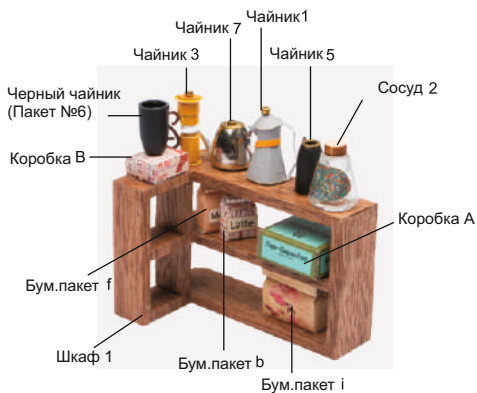

C

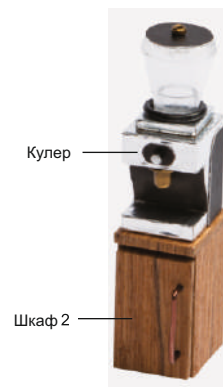

D

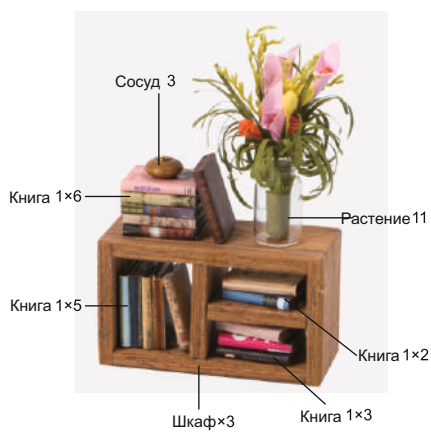

E



F

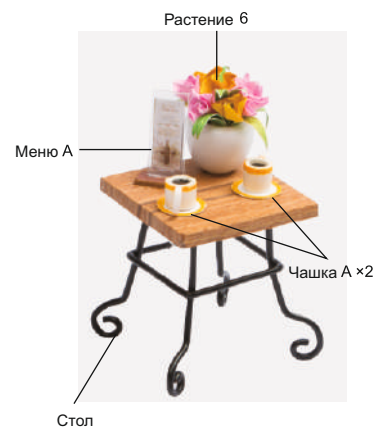

G



H



J



I



Дверь

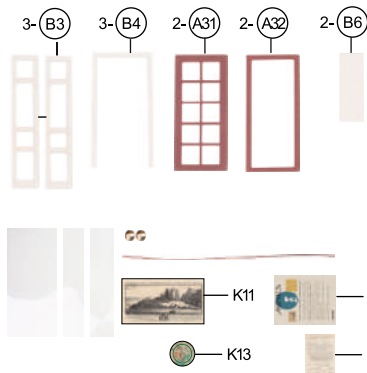

Материалы

- 1 Деревянные детали, 6 шт
- 2 Прозрачная пленка 94*42 мм, 1 шт (Пакет №4)
- 3 Прозрачная пленка 96*18 мм, 2 шт (Пакет №4)
- 4 Маленький золотой патрон 4мм, 2шт (Пакет №6)
- 5 Коричневая проволока 100мм, 1шт (Пакет №4)
- 6 Бум.заготовки K11, K13, K18, K33, M3, M11

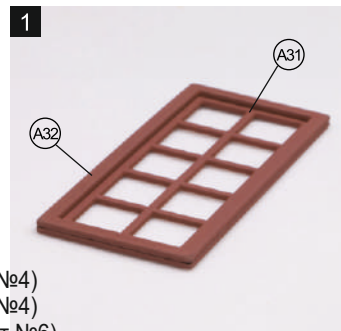

Склеить, как на рис.

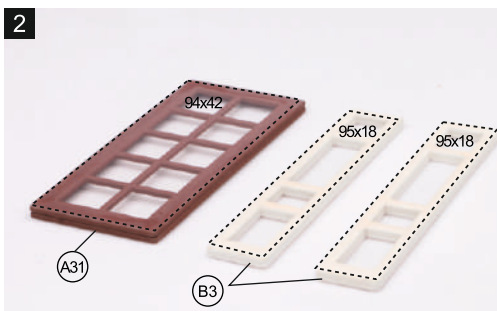

Приклеить пленку к деревянным элементам

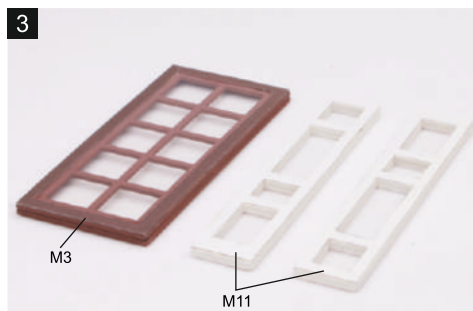

Приклеить M3 и M11 к пленке

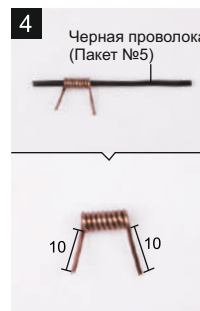

Согнуть тонкую проволоку (с помощью толстой)

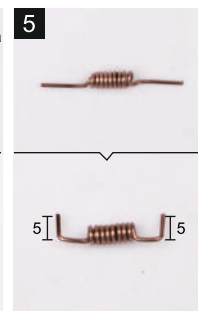

Согнуть, как на рис.



Склеить, как на рис.



Склеить, как на рис.

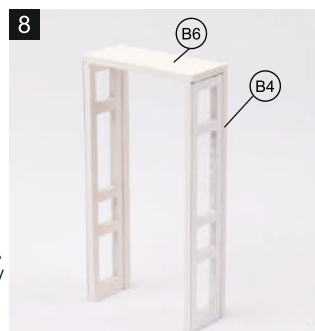

Склеить, как на рис.



Склеить, как на рис.

Маленькое окно

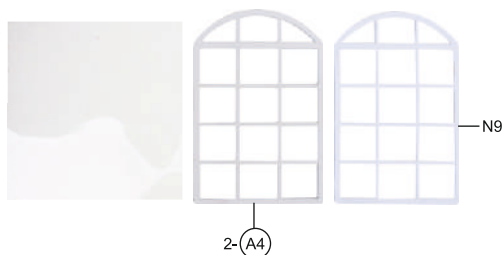

Материалы

- 1 Прозрачная пленка 113*75мм, 1 шт (Пакет №4)
- 2 Деревянная деталь, 1 шт
- 3 Бум.заготовка N9



Отрезать пленку по форме деревянной детали



Склеить в указанной последовательности



Склеить, как на рис.



Навес



Материалы

- 1 Красная ткань 100*60 мм, 1 шт (Пакет №4)
- 2 Белый стержень, 1 шт (Пакет №4)
- 3 Черная проволока: 150 мм, 1 шт (Пакет №5)

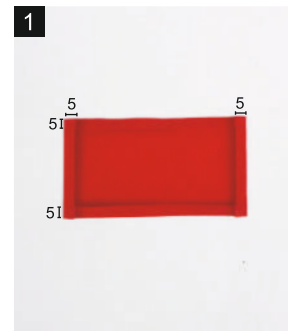

Сложить ткань и склеить, как на рис.

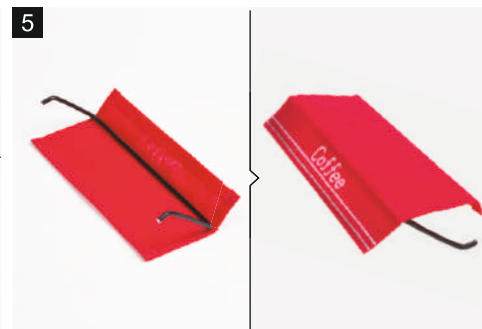
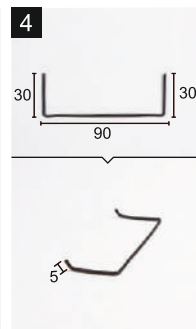

Сложить и нанести отметки по сгибу, сделать рисунок, как на рис.

Сложить проволоку, Приклеить проволоку в соответствии с разметкой. Обратит внимание взаиморасположение элементов

Окно

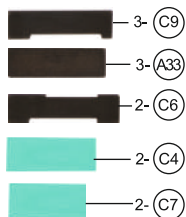

Материалы

- 1 Деревянные детали, 8 шт
- 2 Прозрачная пленка 120*120 мм, 2 шт (Пакет №4)
- 3 Металл.патрон 2.5 мм, 2 шт (Пакет №4)
- 4 Бум. заготовки N1, N38, M1, M21

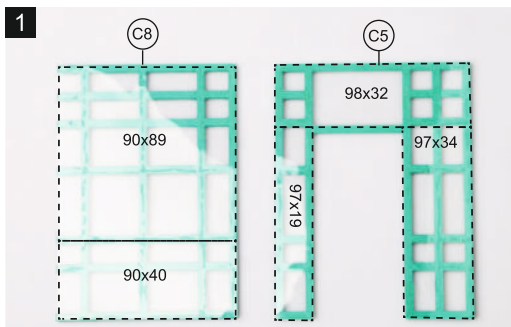
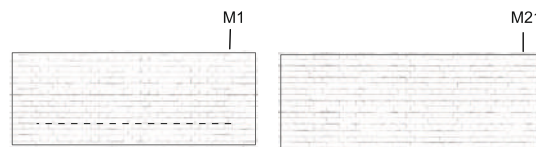
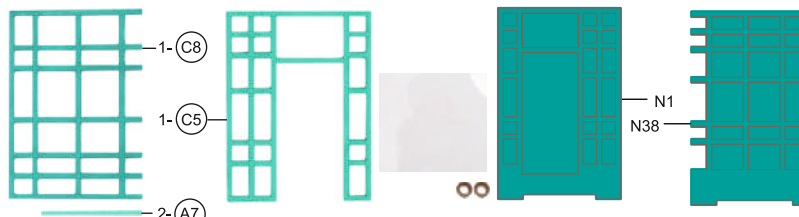

Приклеить пленку к деревянным деталям (Пленку нарезать в соответствии с инструкцией на первой странице)

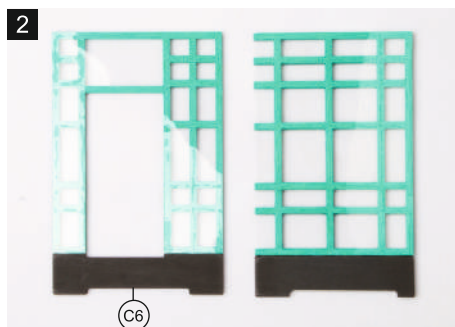

Склеить, как на рис.

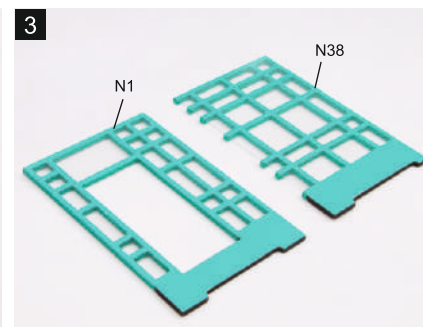

Склеить, как на рис.

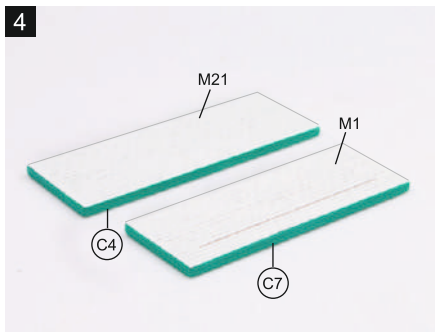

Склеить, как на рисунке

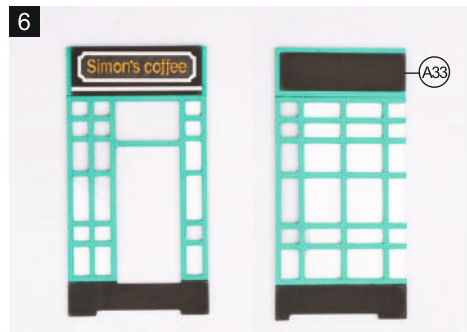
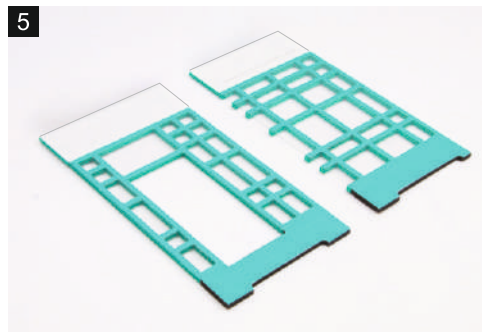

Склеить, как на рисунке, выровнять

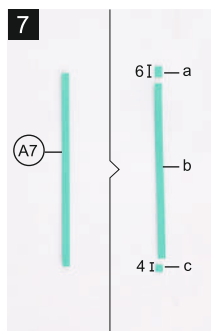

Разрезать палочку в соответствии с рис.

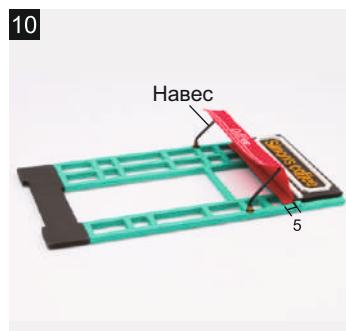
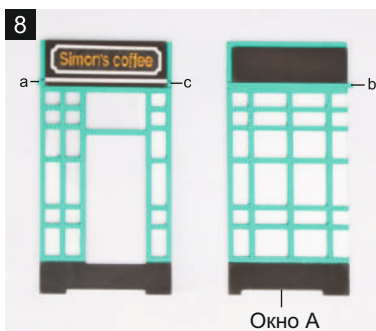

Склеить, как на рисунке

Крыша

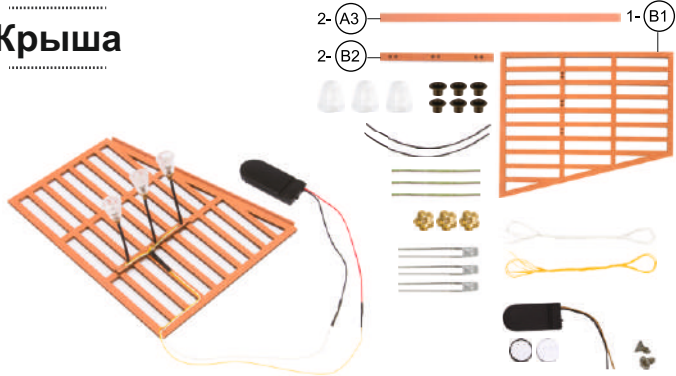

Материалы

- 1 Деревянные детали, 3 шт
- 2 Плафон, 3 шт, (Пакет №5)
- 3 Патрон, 2.5мм, 6 шт, (Пакет №5)
- 4 Термоусад. трубка, 2 шт, (Пакет №4)
- 5 Проволока дл. 40мм, 3 шт, (Пакет №4)
- 6 Золотой патрон, 3 шт, (Пакет №5)
- 7 Светодиод, 3 шт, (Пакет №5)
- 8 Белый провод, 2 шт, (Пакет №4)
- 9 Желтый провод, 2 шт, (Пакет №4)
- 10 Батарейный отсек, 1 шт, (Пакет №5)
- 11 Батарейки
- 12 Болтики, 2 шт, (Пакет №6)

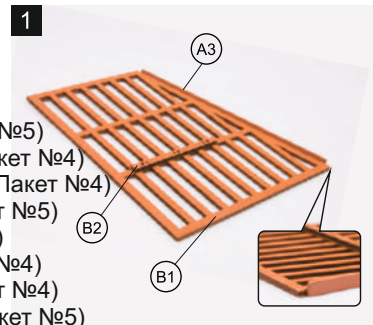

Выровнять отверстия элементов B2 и B1 и склеить



Склеить, как на рисунке

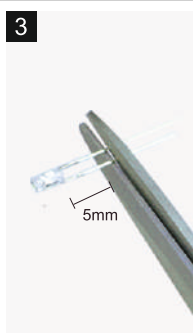

Отрезать 5 мм, как на рис.

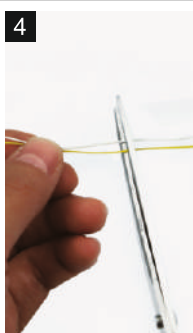

Отрезать по 130 мм желтого и белого провода

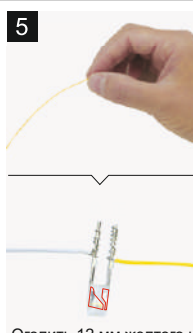

Оголить 12 мм желтого и белого провода. Соединить с диодом (Обратить внимание на полярность диода)



Протестировать светодиод

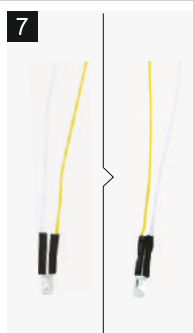

Отрезать 2 термоусадочные трубки (по 6 мм) и нагреть их зажигалкой, избегая повреждения провода



Продеть через патрон Медный металлический патрон



9
Склеить элементы шагов 8 и 2. Сделать еще 2 элемента таким же образом

1
Проволока дл. 40 мм
Термоусадочная трубка дл. 40 мм
Металл. патрон x3
Зафиксировать, как на рис.

11
Закрепить лампы

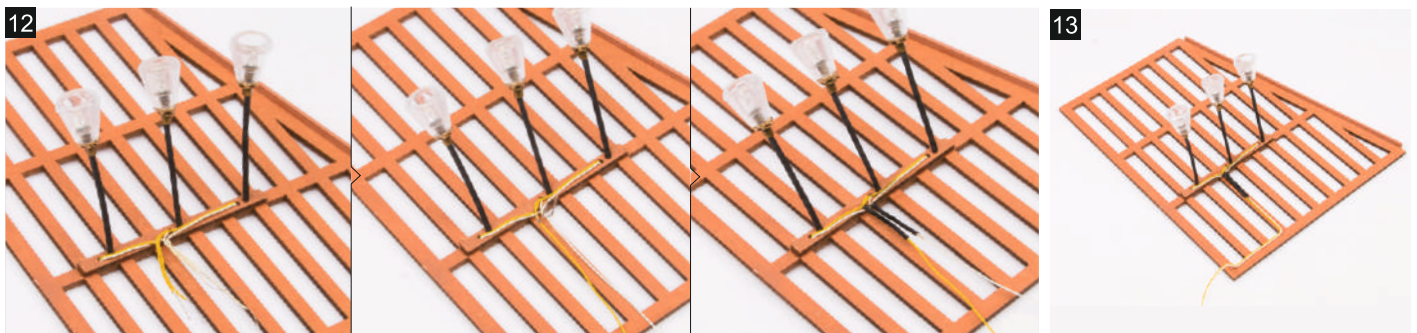

12
Соединить вместе 3 желтых и 3 белых провода, оголить и зафиксировать термоусадочной трубкой (15 мм)

13
Зафиксировать вдоль крыши



14
Вставить батарейки с учетом полярности электродов

15
Закрутить болты

16
Оголить 12 мм проводов батарейного отсека

17
Отрезать 2 термоусадочные трубки по 20 мм и надеть их на провода

18
Соединить провода лампы и батарейного отсека. Желтый провод – с красным, белый – с черным. Включить лампу и убедиться в ее исправности

Каркас



Материалы

- 1 Деревянные детали 11 шт
- 2 Бум.заготовки M4, M19, N35-N37

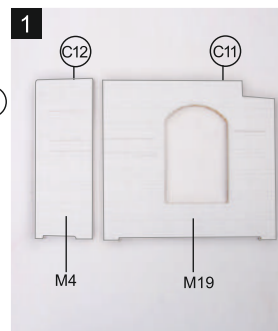

1
Склеить, как на рисунке

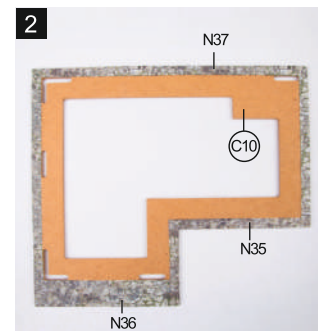

2
Склеить, как на рисунке



Склеить, как на рис.

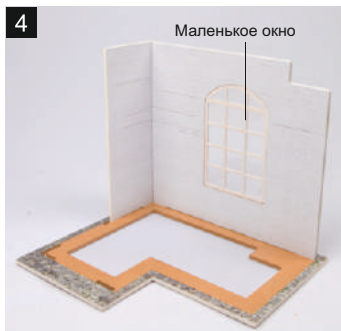

Склеить, как на рис.

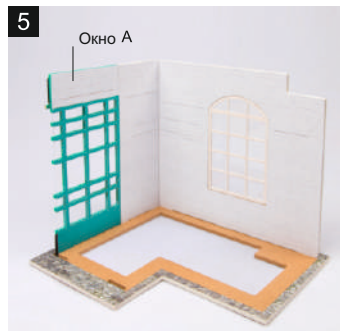

Склеить, как на рис.



Склеить, как на рис.

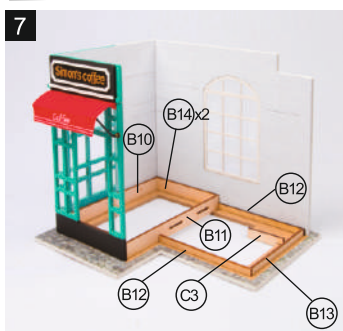

Склеить, как на рис.



Приклеить крышу



С помощью пинцета и клея проложить провода



Разместить батарейный отсек так, чтобы был доступ к выключателю. Не приклеивать, чтобы была возможность заменить батарейки

Пол



List

- 1 Деревянные детали, 7 шт
- 2 Светл. фактурн. бумага 45*22 мм, 1 шт (Пакет №1)
- 3 Бум.заготовка K1, K2, K7

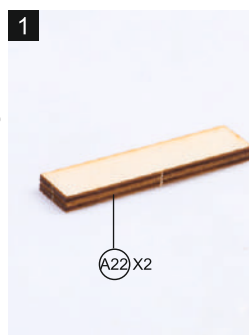

Склеить, как на рис.



Склеить, как на рис.



Склеить, как на рис.



Склеить, как на рис.



Склеить, как на рис.



Склеить, как на рис.

Вариант сборки

