

ALICE'S DREAMY BEDROOM

DG107



СОВЕТЫ

О видах клея (изображения могут отличаться)

1. Белый клей для небольших деревянных деталей. (Время засыхания: около 3 минут)
2. Силиконовый жидкий клей для больших деревянных деталей и других материалов.
3. Рекомендуется использовать подходящий клей для лучшего результата.



Инструкции по использованию зернистой бумаги:

Пожалуйста, нарежьте бумагу строго согласно измерениям, указанным в инструкции. (Мера длины: мм)

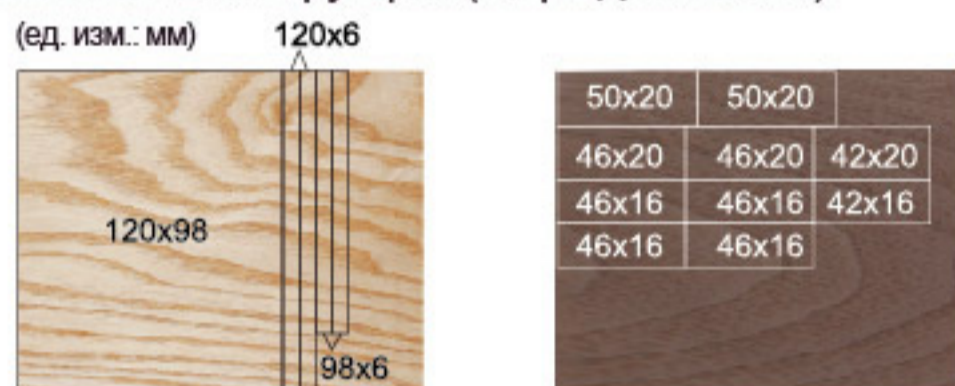

Инструкции к светодиоиду:

1. Соедините желтый провод с положительным полюсом и белый с отрицательным. Обратите внимание на полярность электродов светодиода.
2. Внутри пластиковой оболочки: Красный провод: положительный. Черный провод: отрицательный.
3. Попробуйте протестировать диод после сопоставления проводов.



Внимание

1. Не допускать к использованию детей без присмотра взрослых.
2. По завершению каждого этапа оставшиеся части сложите в оригинальную упаковку. (На случай их утери).
3. Измерения приведены в миллиметрах.
4. Следуя «Усл. обозначению номеров деталей» в конце этой страницы сначала найдите соответствующие детали. Удостоверьтесь в правильности их размеров, затем приступайте к сборке. (только для деревянных деталей)

В комплекте



Инструменты, не входящие в комплект



Об окрашивании



Окрасьте детали 1-(A9), 1-(B3), 1-(B4), 1-(C4), 1-(C5), 1-(C6) перед сборкой. (Окрасьте ещё раз после сборки)

О нанесении пометок

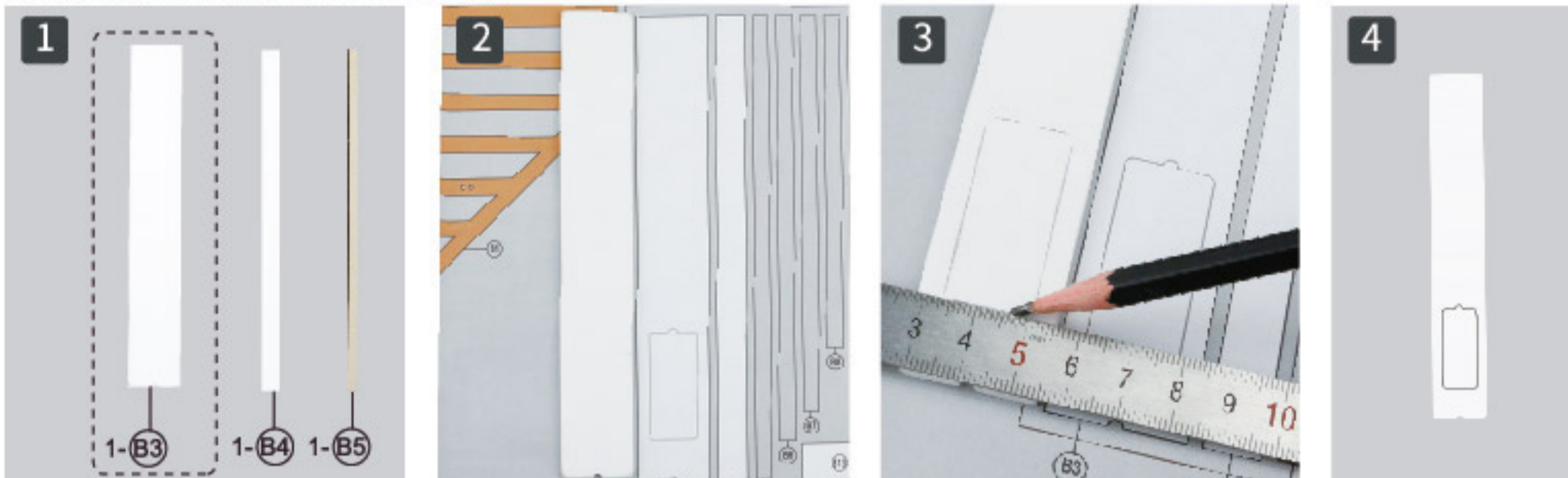

Усл. Обозначения номеров деталей

(пример) 1-(A9) : (Пакет №1) - (Деталь №A9) Номер детали показан только в подробном описании этапа сборки.

Кровать

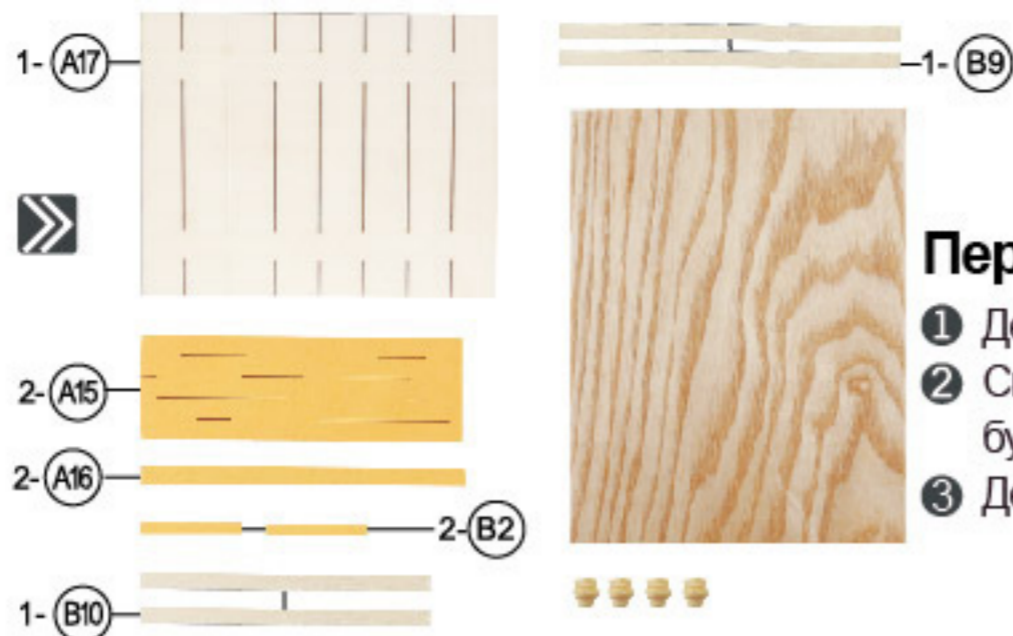

Перечень деталей

- ① Деревянные детали 9 шт.
- ② Светлая зернистая бумага 1 шт. (Пакет №1)
- ③ Деревянные бусины 4 шт. (Пакет №6)



Склейте, как на иллюстрации.

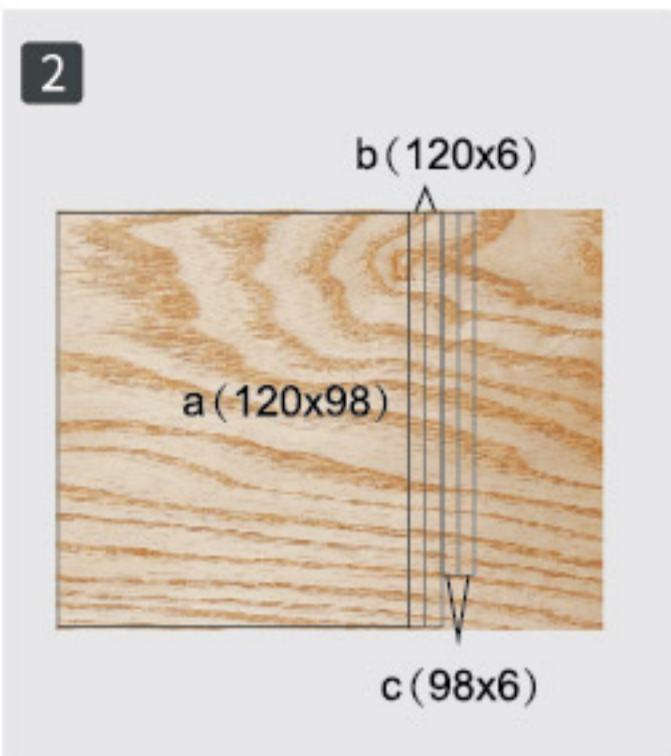

Отрежьте зернистую бумагу согласно указанным размерам.

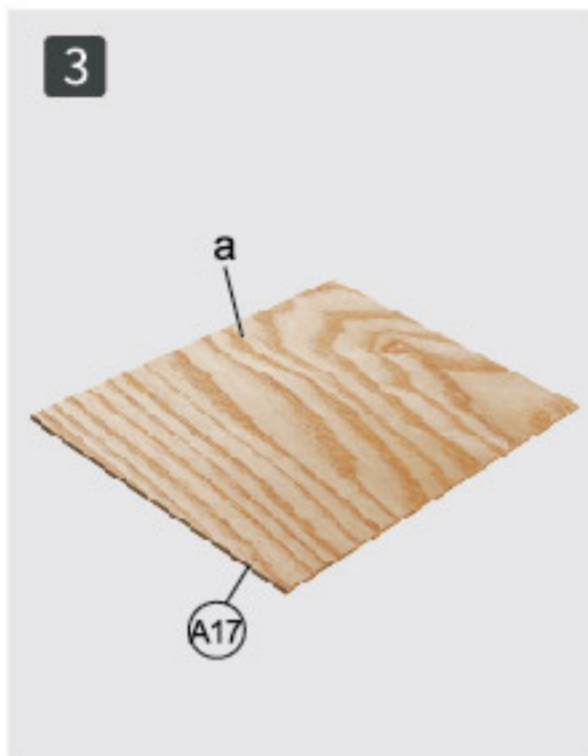

Склейте, как на иллюстрации.



Сделайте отверстия в бумаге согласно отметкам на A17.

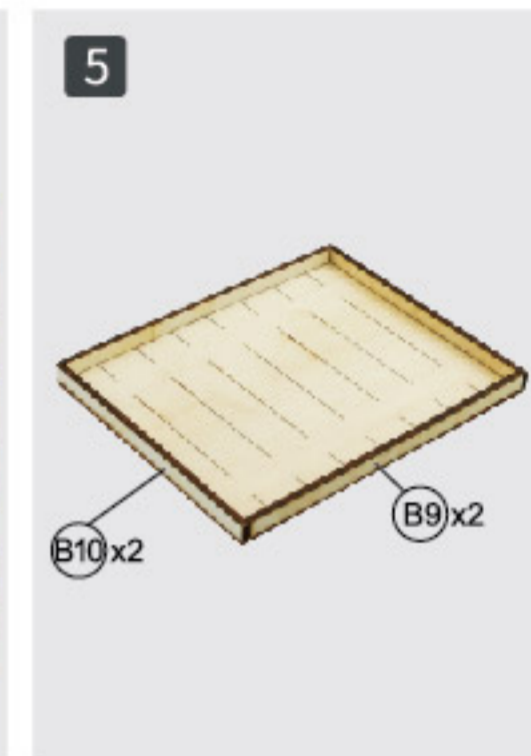

Склейте, как на иллюстрации.

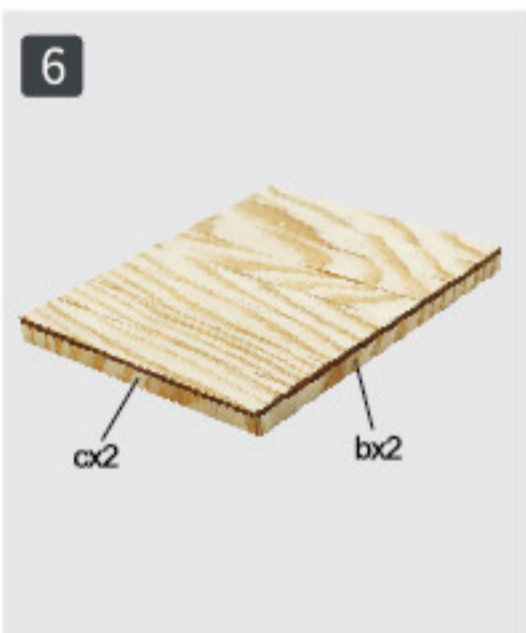

Склейте, как на иллюстрации.

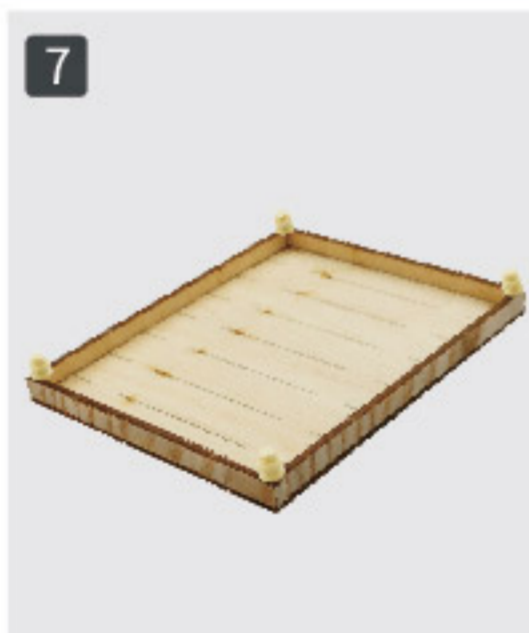

Склейте, как на иллюстрации.



Склейте, как на иллюстрации.

Шкафчик №1



Перечень деталей

- ① Деревянные детали 5 шт.
- ② Тёмная зернистая бумага 1 шт. (Пакет №1).

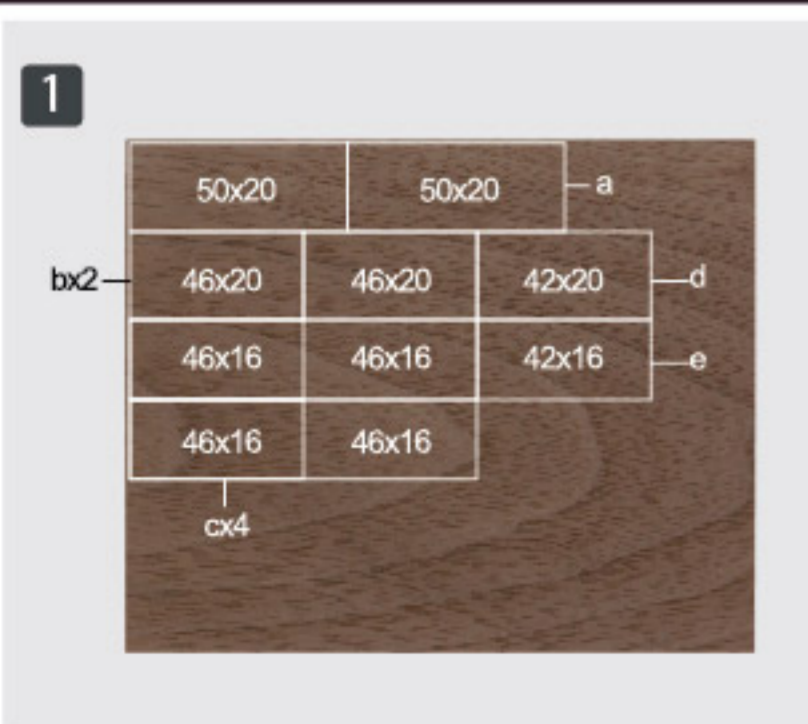

Нарежьте бумагу согласно указанным размерам.



Склейте, как на иллюстрации.



Склейте, как на иллюстрации.

Склейте, как на иллюстрации.

Склейте детали, как на иллюстрации. Завершите изделие.

Шкафчик №2

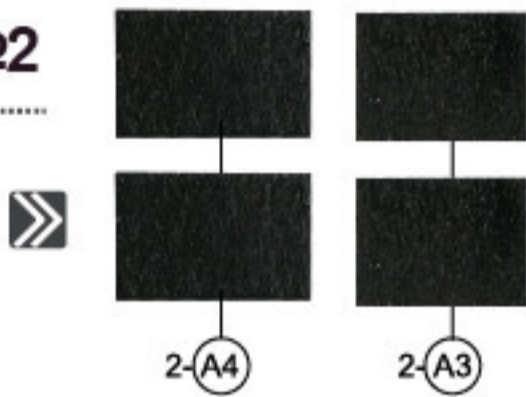

Перечень деталей

- 1 Деревянные детали 4 шт.

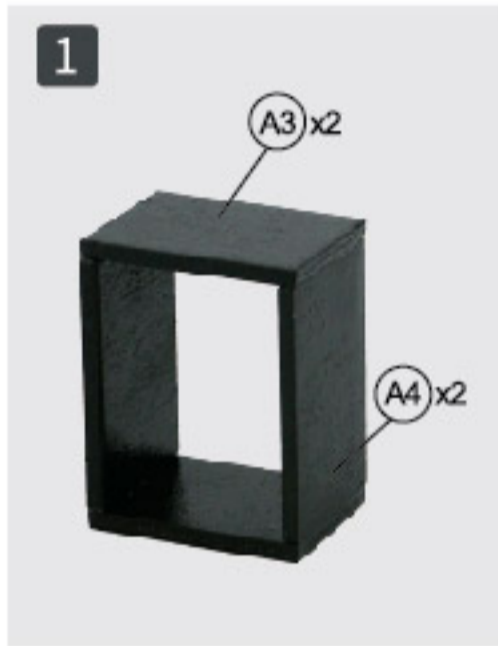

Склейте, как на иллюстрации.

Стул

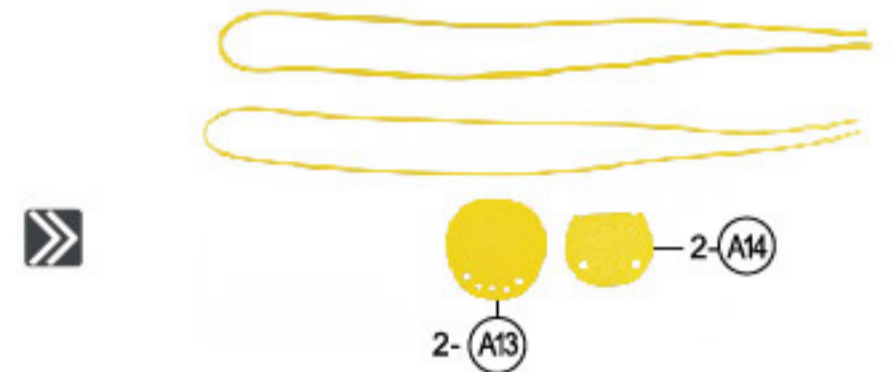

Перечень деталей

- 1 Деревянные детали 2 шт.
- 2 Толстая жёлтая проволока 1 шт. (Пакет №3)
- 3 Жёлтая проволока средней толщины 1 шт. (Пакет №3)

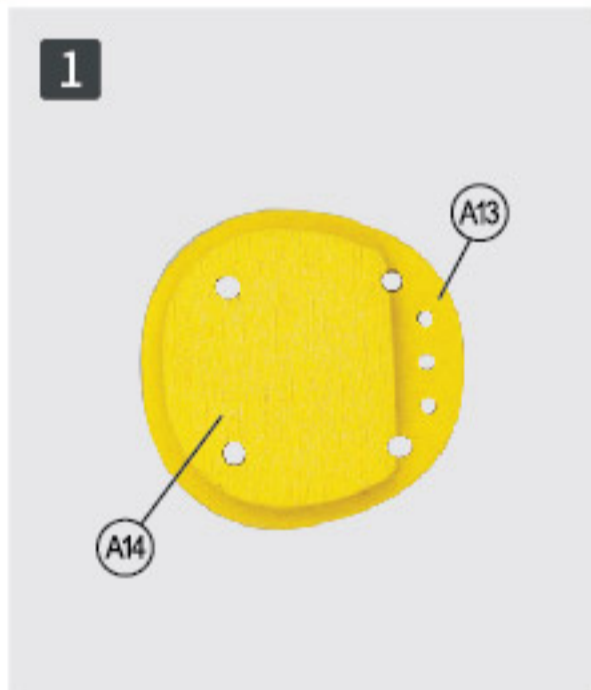

Склейте, как на иллюстрации.

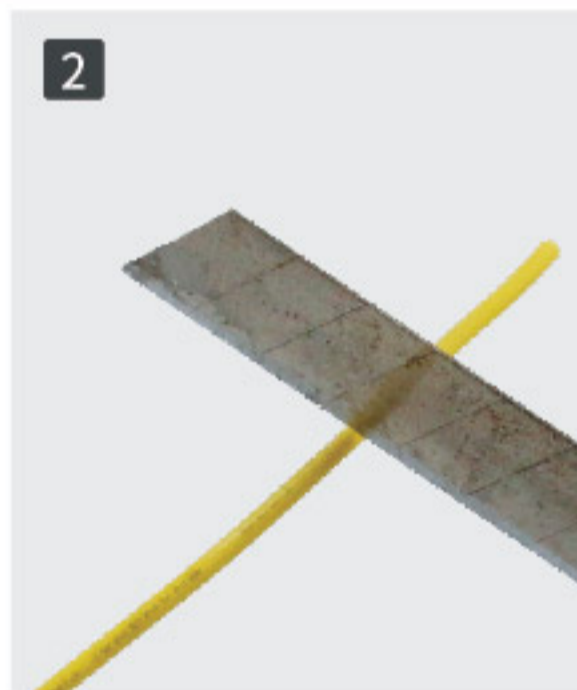

Аккуратно соскоблите надписи с проволоки с помощью канцелярского ножа.



Сложите 1 толстую проволоку (длина 150 мм), как на иллюстрации и вставьте в заготовку из шага №1.



Возьмите 2 толстых проволоки (длина 30 мм) и вставьте, как на иллюстрации, отрегулируйте по длине.

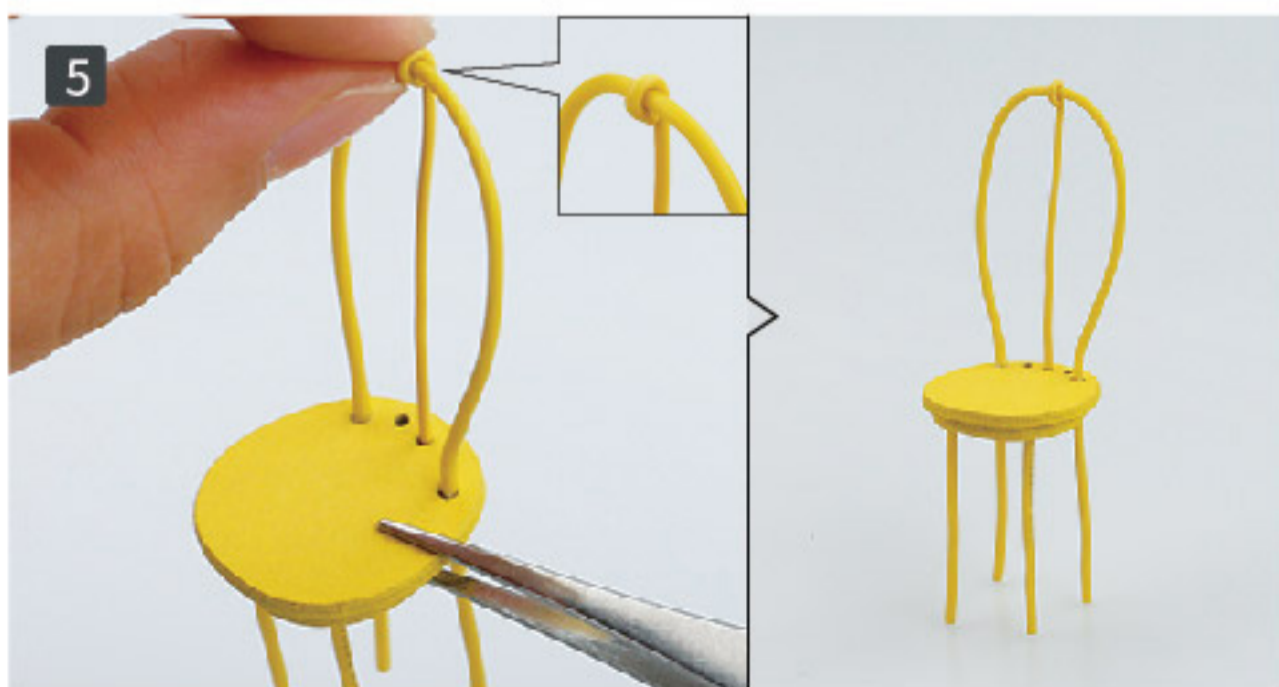

Возьмите 1 толстую проволоку (длина 50 мм) и склейте, как на иллюстрации

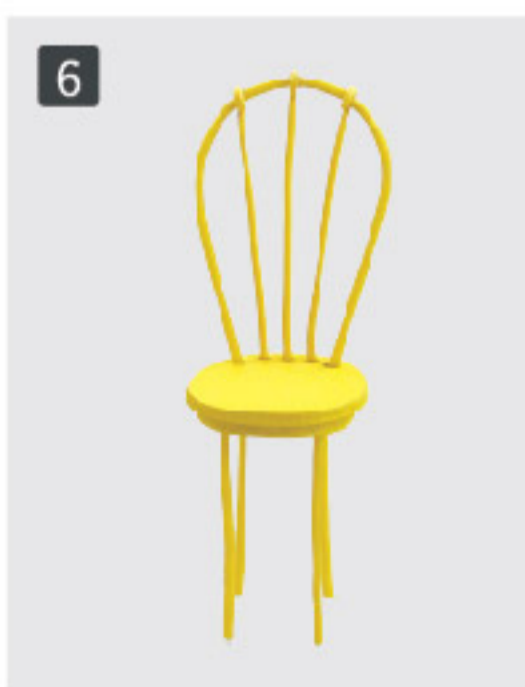

Сделайте 3 таких стула по аналогии.

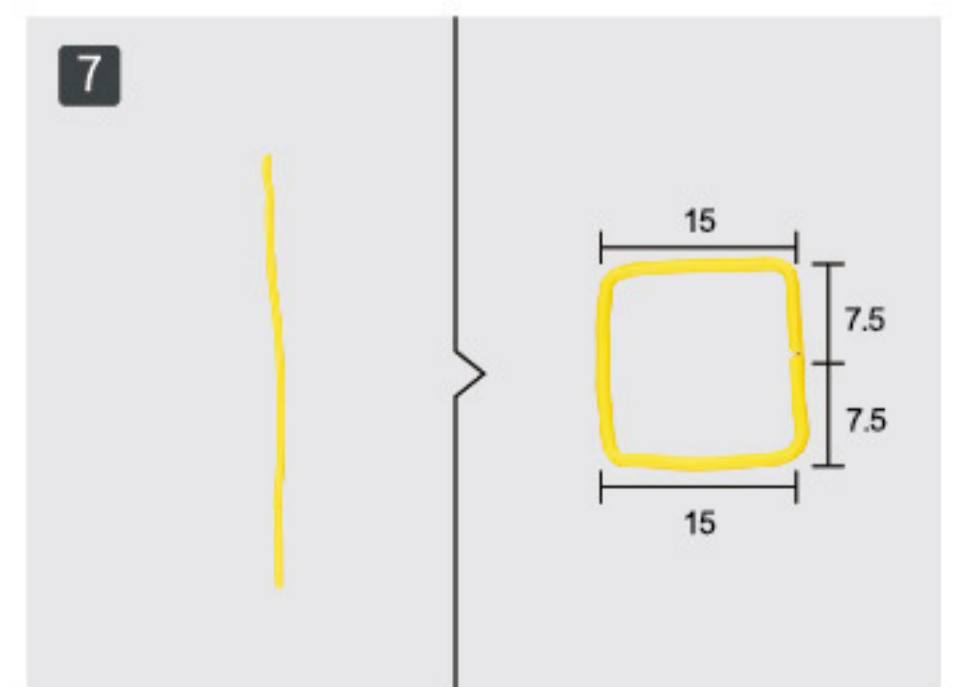

Возьмите 1 проволоку средней толщины (длина 60 мм) и согните, как на иллюстрации.

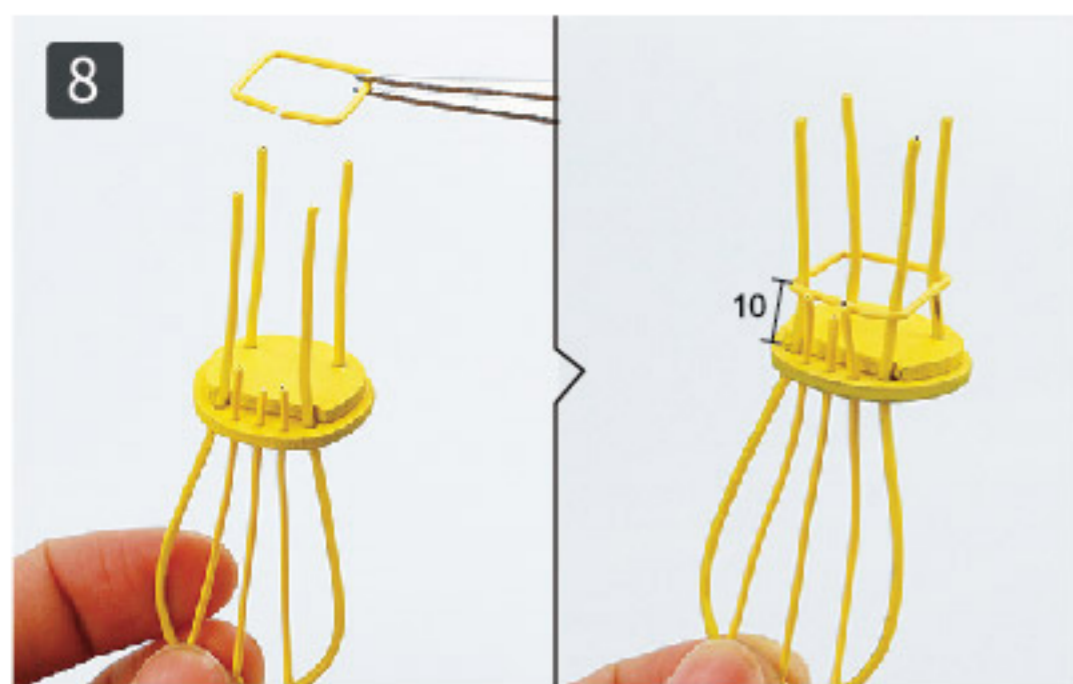

8 Вставьте заготовку из шага №7 в заготовку из шага №6 и склейте, как на иллюстрации.

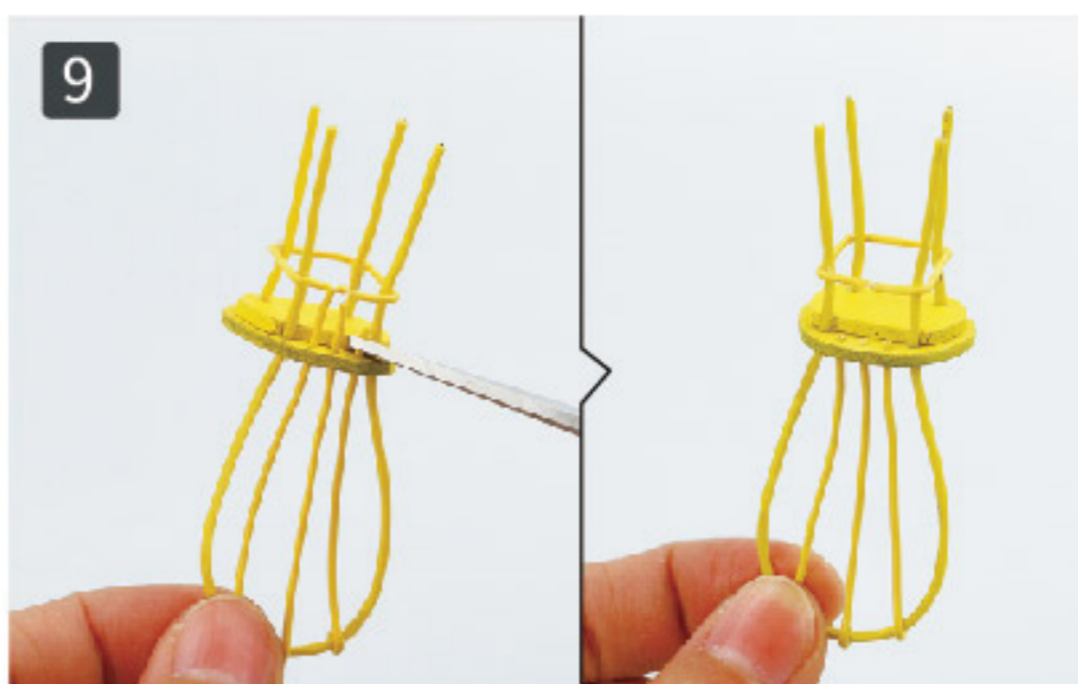

9 Подрежьте лишнюю проволоку, как на иллюстрации.



10 Завершите изделие.

Зеркало



Перечень деталей

- 1 Деревянная рамка 1 шт.
- 2 Зеркальная бумага 100×37 мм (Пакет №3)

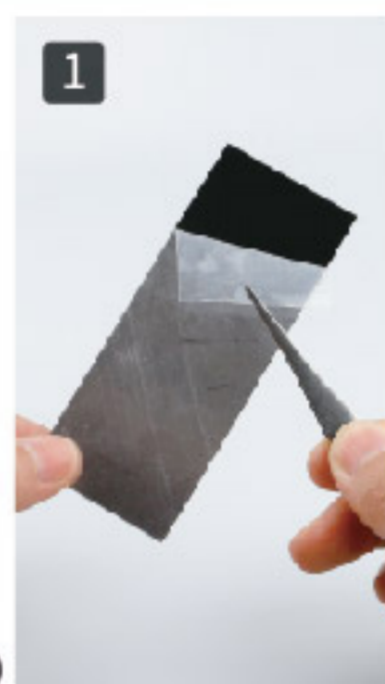

1 Снимите с зеркальной бумаги защитную плёнку.

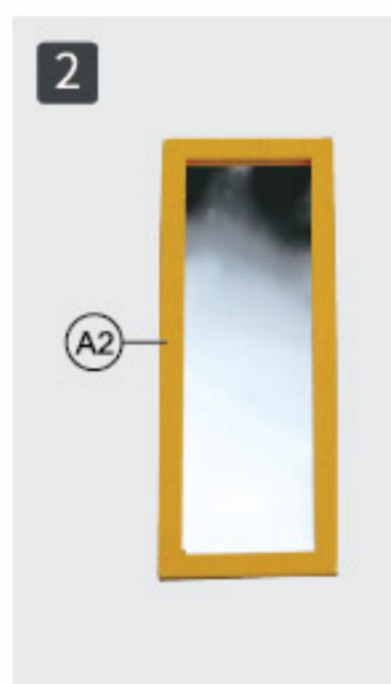

2 Приклейте к рамке, как на иллюстрации.

Подушка

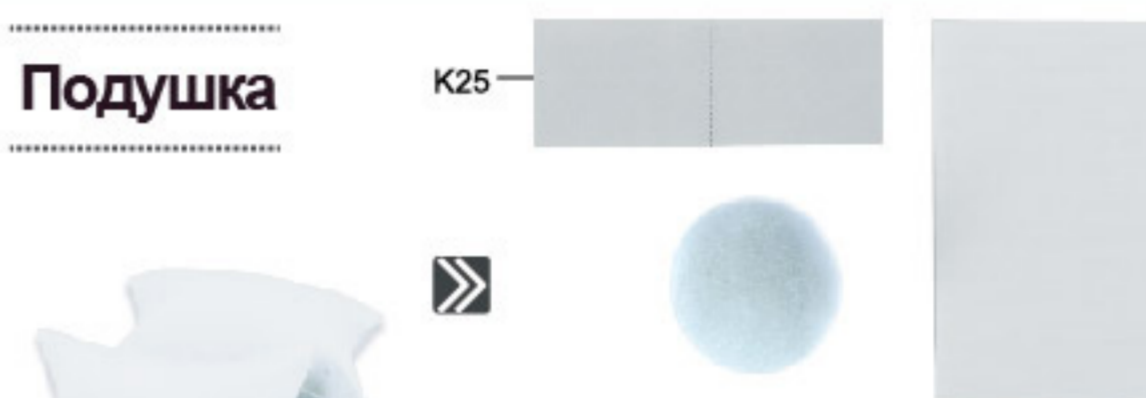

Перечень деталей

- 1 Бумага K25
- 2 Шелковая нить (Пакет №4)
- 3 Ткань 105×90 мм 14 шт. (Пакет №3)

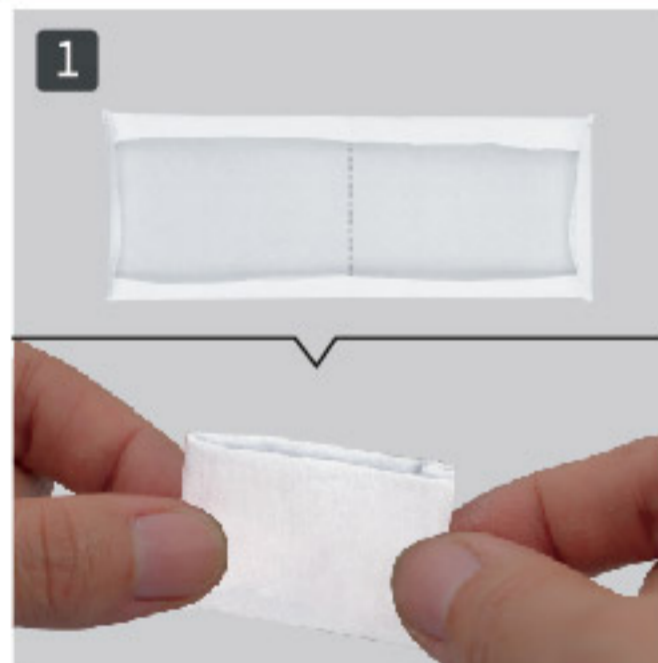

1 Сложите ткань по бумажному образцу, как на иллюстрации.



2 Уберите бумагу.



3 Сложите ткань наполовм и склейте две стороны, дождитесь высыхания клея.



4 Заполните тканевой мешочек необходимым количеством шелковой нити с помощью пинцета.



5 Заклейте оставшуюся сторону.



6 Сделайте вторую подушку по аналогии.

Мешочек

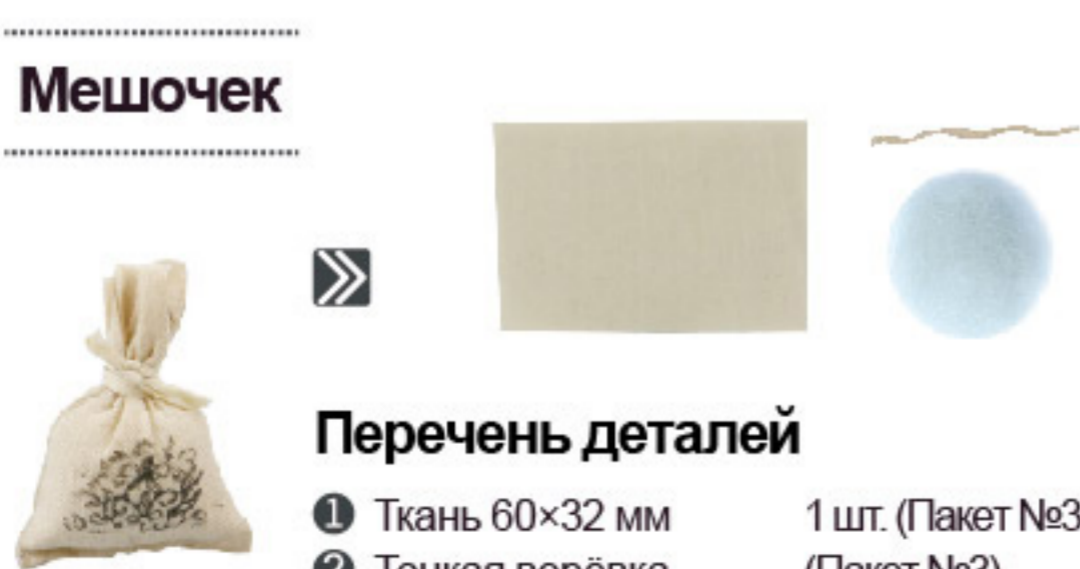

Перечень деталей

- 1 Ткань 60×32 мм 1 шт. (Пакет №3)
- 2 Тонкая верёвка цвета хаки 80 мм (Пакет №3)
- 3 Шелковая нить (Пакет №4)



1 Сложите ткань согласно указанным параметрам.

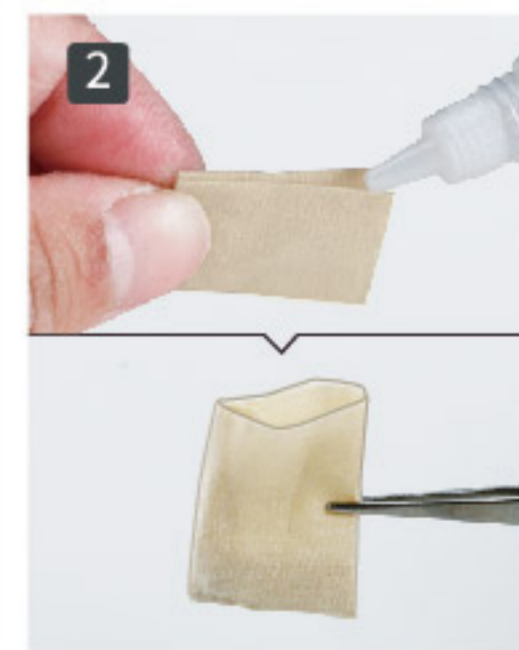

2 Сверните ткань наполовм и склейте, как на иллюстрации.



2
Заполните тканевой мешочек необходимым количеством шелковой нити с помощью пинцета.



3
Завяжите, как на иллюстрации.

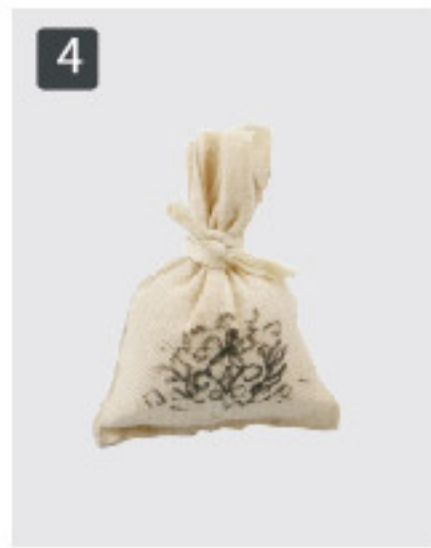

4
Разрисуйте.

Покрывало

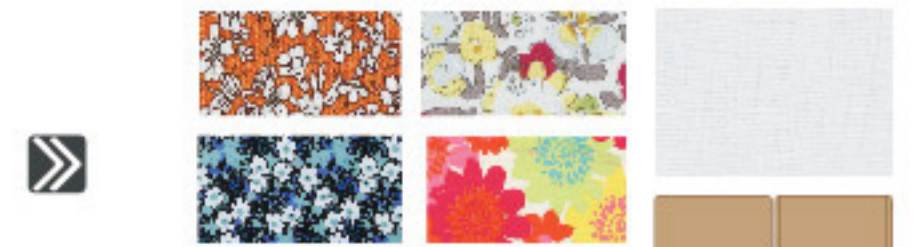

Перечень деталей

- 1 Ткань 150×70 мм 4 шт. (Пакет №3)
- 2 Белая ткань 1 шт. (Пакет №3)
- 3 Шёлковая нить (Пакет №4)
- 4 Бумага M15

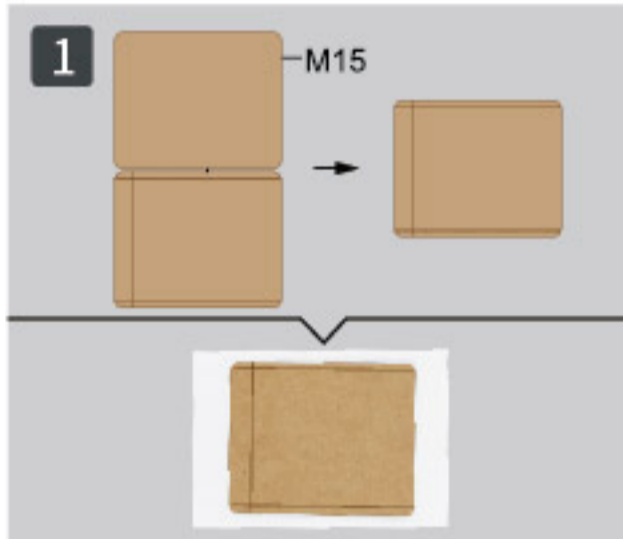

1
Сложите M15 напололам и склейте. Затем положите ее на белую ткань, как на иллюстрации.



2
Заклейте 3 стороны, согласно отметкам (как на иллюстрации).



3
Заполните заготовку шелковой нитью.



4
Заклейте последнюю сторону.



5
Сложите ткань, как на иллюстрации.



6
Приклейте ткань к заготовке из шага №4, как на иллюстрации.

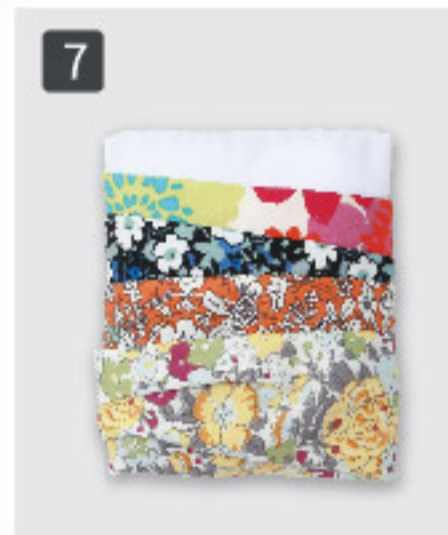

7
Приклейте оставшиеся 3 кусочка ткани по аналогии.

Тапочки



Перечень деталей

- 1 Ткань 2 шт. (Пакет №3)
- 2 Бумага K13 и K12.

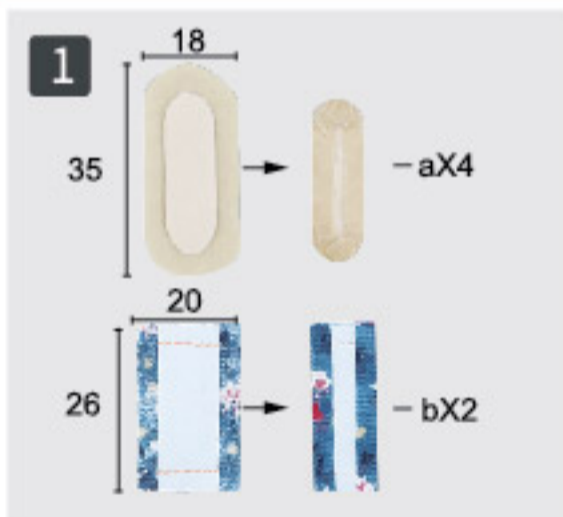

1
Оберните бумагу тканью и заклейте (обращайте внимание на размеры ткани).



2
Сложите деталь В согласно отметкам.

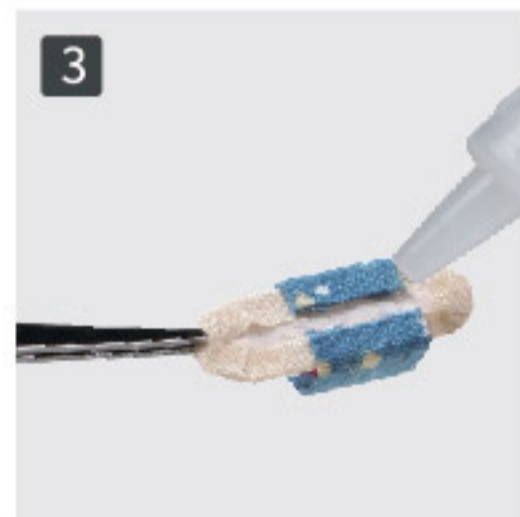

3
Склейте деталь А с заготовкой из шага №2.



4
Склейте, как на иллюстрации.



5
Завершите склеивание тапочек (1 пара), действуя по аналогии.

Напольная лампа

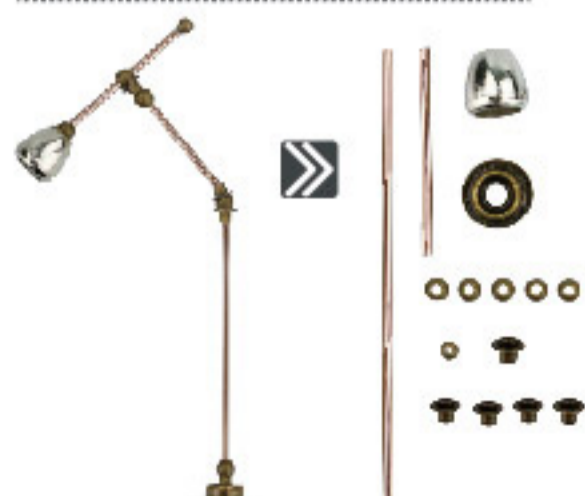

Перечень деталей

- 1 Толстая коричневая проволока (дл.110 мм) 1 шт. (пакет №5)
- 2 Толстая коричневая проволока (дл.40 мм) 1 шт. (пакет №5)
- 3 Серебряный абажур 1 шт. (Пакет №6)
- 4 Медная подставка 1 шт. (пакет №5)
- 5 Большая медная вставка 5 шт. (Пакет №6)
- 6 Маленькая медная вставка 1 шт. (Пакет №6)
- 7 Большая медная металлическая втулка 1 шт. (Пакет №6)
- 8 Маленькая медная металлическая втулка 4 шт. (Пакет №6)

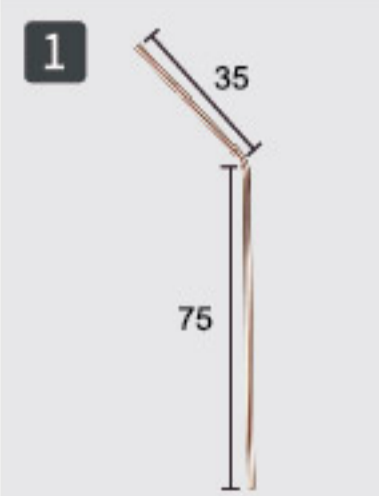

1
Сложите проволоку (длина 110 мм), как на иллюстрации.

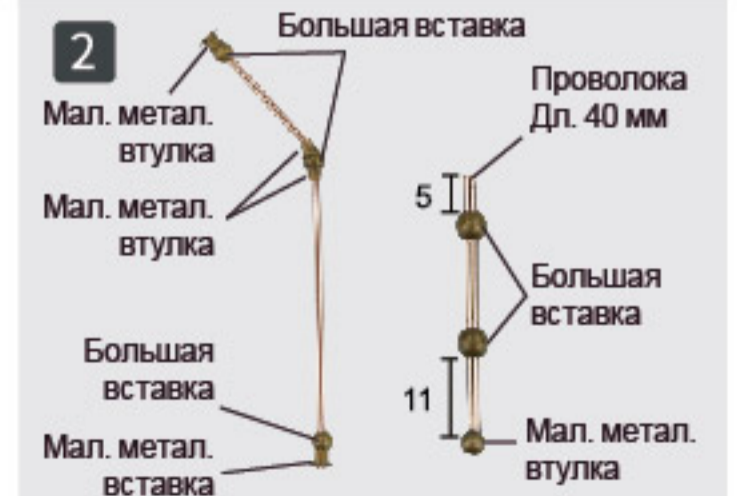

2
Пропустите вставки и металлическую втулку через 2 проволоки и зафиксируйте, как на иллюстрации.



3 Большая металлическая втулка
Склейте большую металлическую втулку с серебряным абажуром.



4 Склейте, как на рисунке. Завершите изделие.
Медная подставка.

Подсвечник №1



Перечень деталей

- | | |
|---|------------------|
| 1 Тонкая коричневая проволока (дл. 35 мм) | 1 шт. (пакет №5) |
| 2 Белый бумажный стержень | 1 шт. (Пакет №5) |
| 3 Большая медная бусина | 1 шт. (Пакет №6) |
| 4 Маленькая медная бусина | 3 шт. (Пакет №6) |
| 5 Большая медная втулка | 1 шт. (Пакет №6) |
| 6 Маленькая медная втулка | 1 шт. (Пакет №6) |
| 7 Золотой патрон | 1 шт. (Пакет №6) |

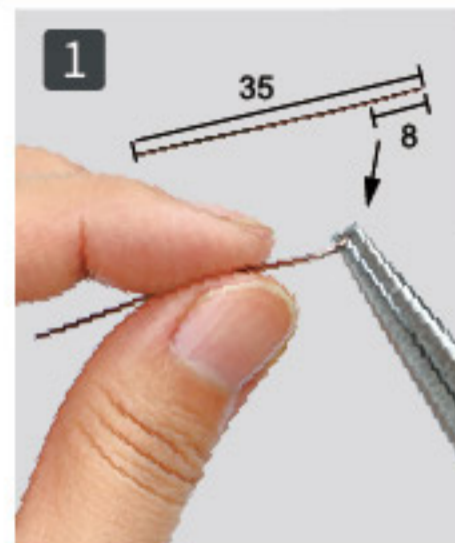

1 Сложите проволоку, как на иллюстрации.

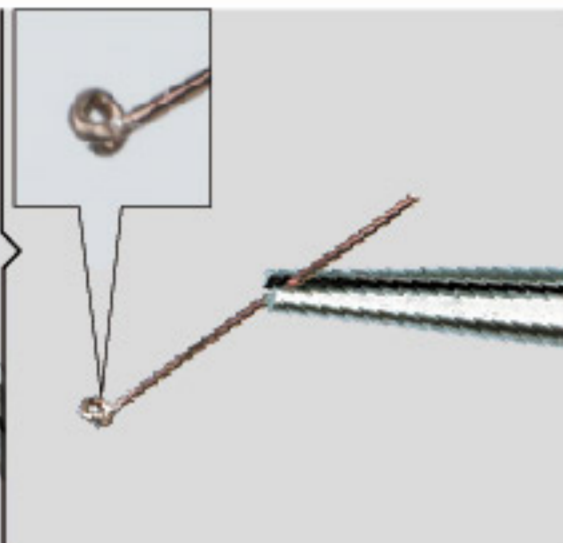

2

Пропустите её через патрон.

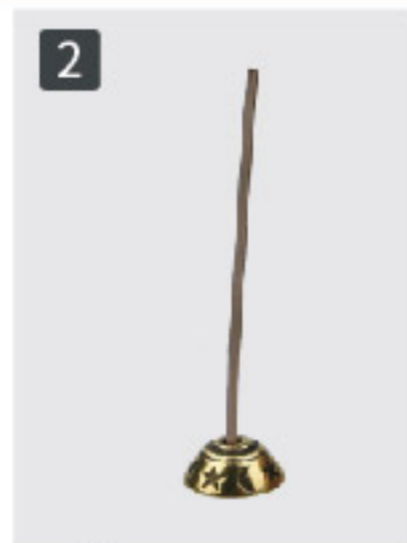

3

Склейте и зафиксируйте, как на иллюстрации.
маленькая медная втулка
маленькая медная бусина
большая медная бусина
большая медная втулка

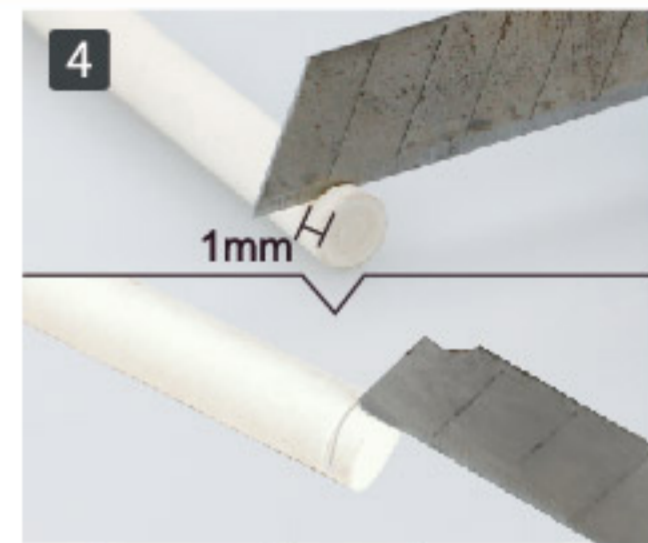

4

Отрежьте 1 мм от бумажного стержня.

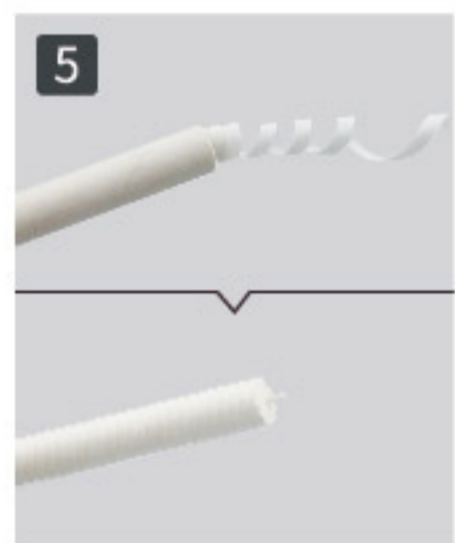

5 Очистите стержень от внешнего слоя, чтобы увидеть фитиль.



6 Покрасьте фитиль в черный цвет.



7 Нарезьте бумажный стержень на куски, согласно указанной длине. Сделайте всего 7 свечей.

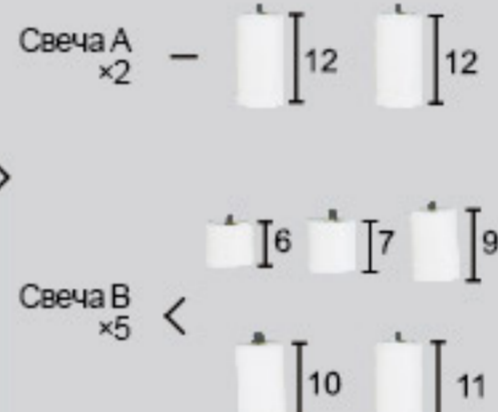

8 Склейте свечу А и подготовку подсвечника вместе.
Свеча А

Подсвечник №2



Перечень деталей

- | | |
|---|------------------|
| 1 Коричневая деревянная бусина в форме бриллианта | 1 шт. (Пакет №6) |
| 2 Цилиндрическая деревянная бусина | 1 шт. (Пакет №6) |
| 3 Деревянная бусина цвета хаки в форме бриллианта | 1 шт. (Пакет №6) |
| 4 Круглая деревянная бусина | 1 шт. (Пакет №6) |
| 5 Деревянная бусина цвета хаки в форме бриллианта | 1 шт. (Пакет №6) |
| 6 Цилиндрическая деревянная бусина | 1 шт. (Пакет №6) |

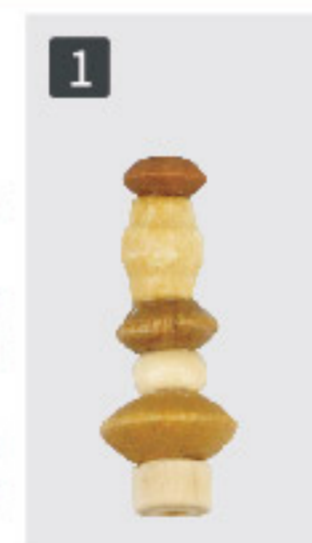

1 Склейте бусины, как на иллюстрации.

Ручка

Перечень деталей

- | | |
|--|------------------|
| 1 Толстая коричневая проволока (дл. 19 мм) | 1 шт. (Пакет №5) |
| 2 Тонкая коричневая проволока (дл. 30 мм) | 1 шт. (Пакет №5) |



1 Зажмите проволоку.

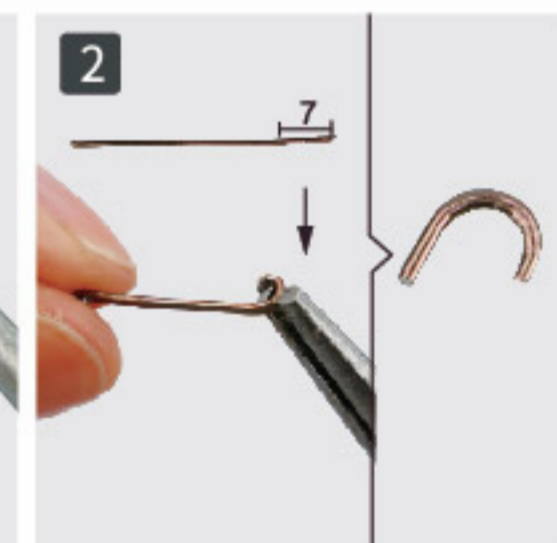

2 Согните проволоку, как на иллюстрации.

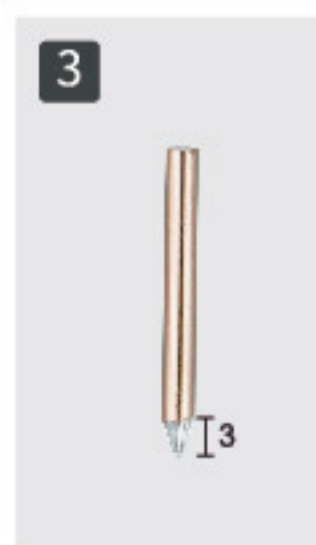

3 Заточите карандаш, как на иллюстрации.

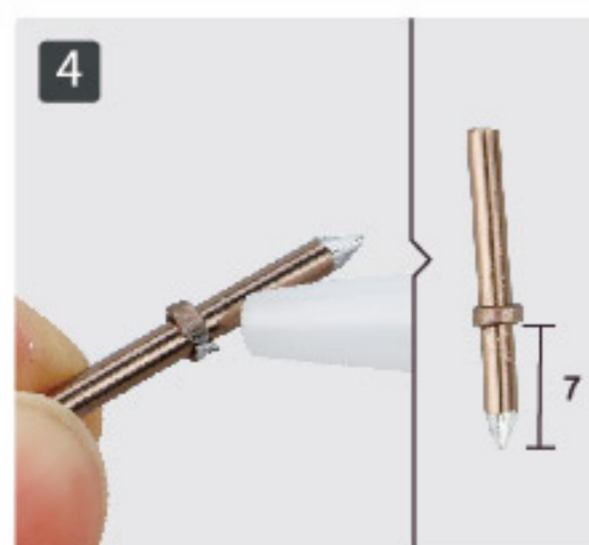

4 Зафиксируйте проволоку из шага №2 на карандаше.



5 Согните оставшуюся тонкую проволоку, как на иллюстрации.



6 Склейте заготовки из шага №4 и 5 вместе.

Картина маслом



Перечень деталей

- | | |
|---------------------|-------|
| 1 Бумага К8 | 1 шт. |
| 2 Деревянные детали | 1 шт. |

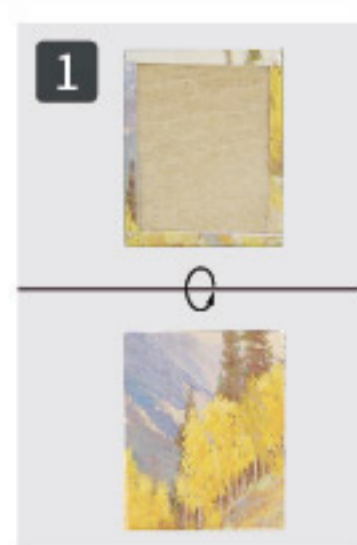
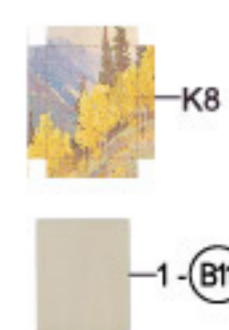

1 Оберните и склейте, как на иллюстрации.

Радио и часы



Перечень деталей

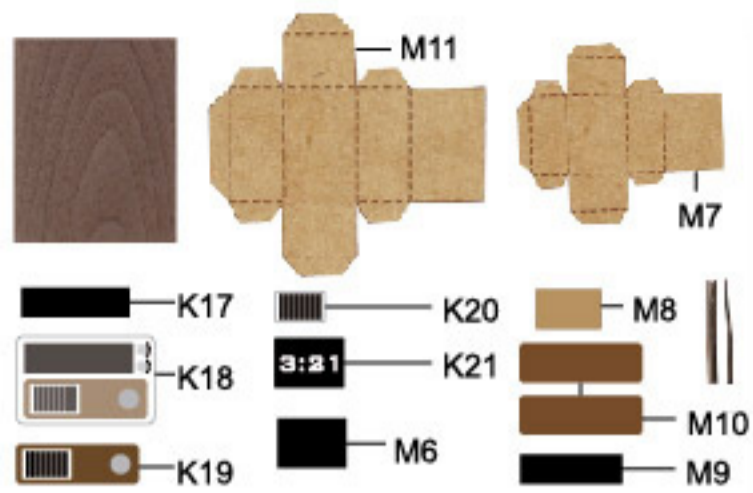

- 1 Тёмная зернистая бумага (Пакет №1)
- 2 Бумага K17–K21, M6–M11
- 3 Толстая проволока (дл. 20 мм) 1 шт. (Пакет №5)
- 4 Тонкая проволока (дл. 20 мм) 1 шт. (Пакет №5)

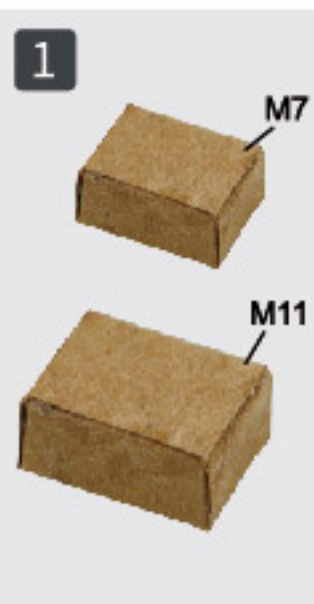

Сложите, как на иллюстрации.

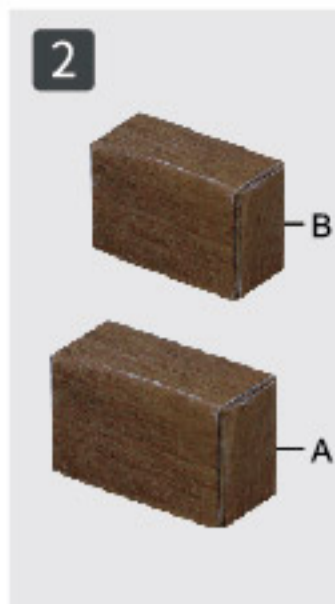

Оберните заготовку темной зернистой бумагой.

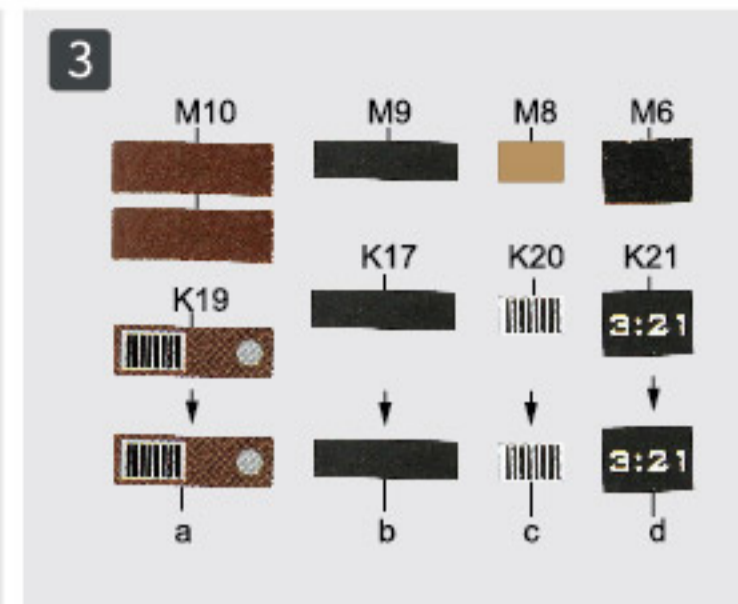

Склейте бумагу, как на иллюстрации.



Приклейте K18 и A к середине коробки.

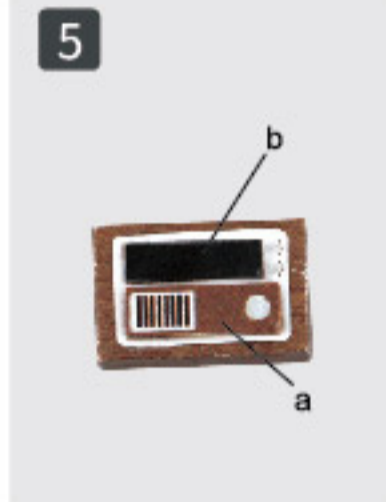

Склейте, как на иллюстрации.



Склейте заготовки, как на иллюстрации.

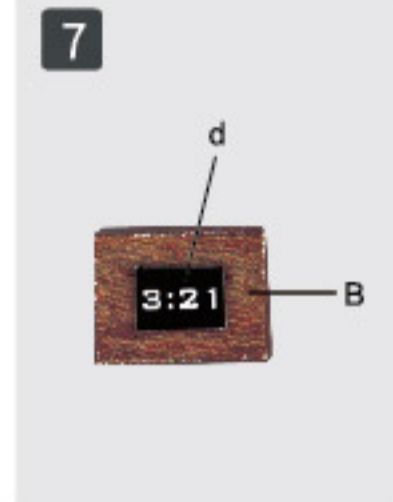

Сделайте часы по аналогии.

Фото №1



Перечень деталей

- 1 Бумага K1
- 2 Деревянная рамка 1 шт.



Склейте детали, как на иллюстрации.

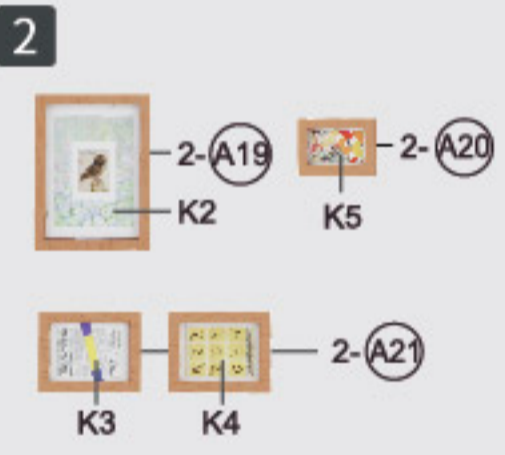

Завершите сборку других 5 фотографий по аналогии.

Фото №2



Перечень деталей

- 1 Бумага K1
- 2 Деревянная рамка 1 шт.



Склейте детали, как на иллюстрации.

Радиатор отопления



Перечень деталей

- 1 Бумага K11
- 2 Деревянная рамка 1 шт.

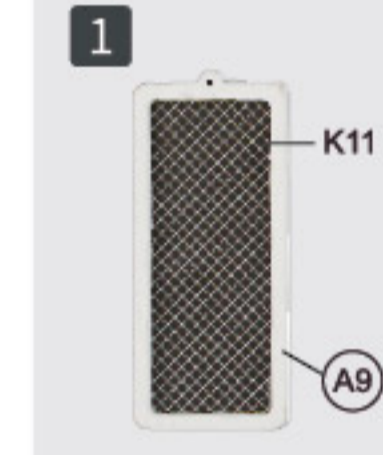

Книга №1



Перечень деталей

- 1 Бумага K16
- 2 Деревянные детали 2 шт.



Склейте детали, как на иллюстрации.



Завершите сборку других 16 книг по аналогии.

Книга №2



Перечень деталей

- 1 Бумага K22, K23



Сложите, как на иллюстрации.



Склейте белый корешок книги с зафиксируйте зажимом. Дождитесь полного высыхания клея.



Сложите обложку K22, как на иллюстрации.



Оберните K23 обложкой K22 и склейте.

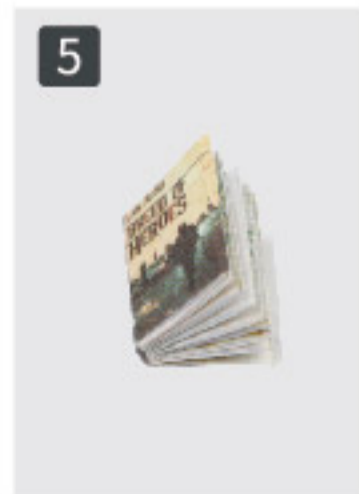

Завершите изделие.

Книга №3



Перечень деталей

- 1 Бумага M12, K24



Сложите бумагу M12 напололам и склейте, как на иллюстрации.

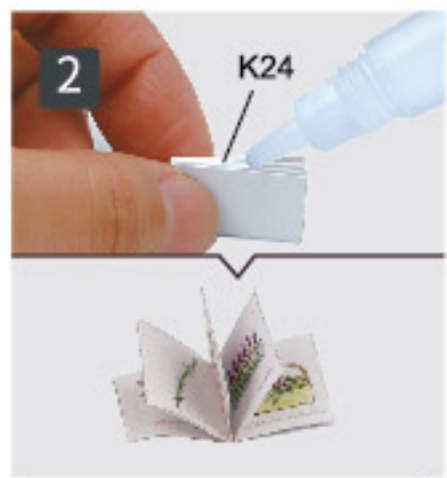

Сложите вдоль пунктирной линии как показано, (обратите внимание на направление).



Оберните шаг №2 обложкой из шага №1 и склейте.

Фруктовая тарелка



Перечень деталей

- 1 Бумага М5, К9
- 2 Фруктовый ролл 2 шт. (Пакет №6)

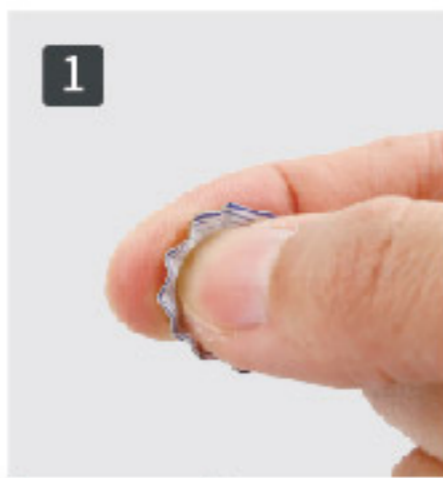

Вставьте одну бумажную часть в другую, выровняйте и склейте. Прижмите вдоль пунктирной линии.



Завершите заготовку.

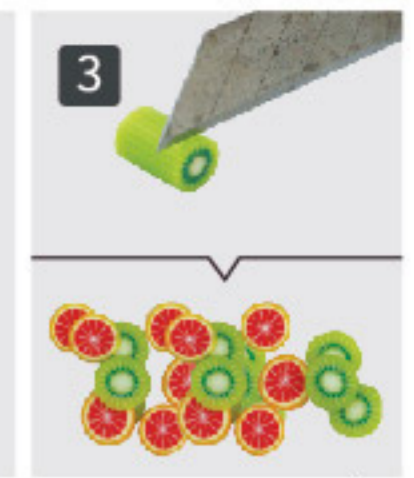

Нарежьте каждый фруктовый ролл на 12 кусочков.



Наклейте по 6 кусочков каждого ролла на бумажную заготовку.

Банка с конфетами

Перечень деталей

- 1 Прозрачная банка 1 шт. (Пакет №6)
- 2 Цилиндрическая деревянная пробка 1 шт. (Пакет №6)
- 3 Оставшиеся фруктовые кусочки 2 вида (Пакет №6)

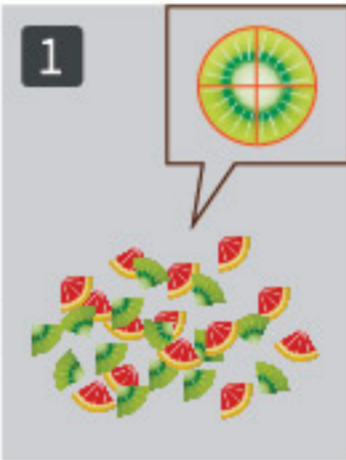

Нарежьте фруктовые кусочки, как на иллюстрации.



Приклейте банку к бумаге и заполните ее нарезанными фруктовыми кусочками.



Отрежьте лишнюю бумагу и приклейте деревянную пробку к банке.

Корзина для хранения №1



Перечень деталей

- 1 Бумага М13, М14.
- 2 Вербка цвета хаки (дл. 1100 мм) 1 шт. (Пакет №4)
- 3 Золотые бусины 4 шт. (Пакет №6)
- 4 Ткань 110×25 мм 2 вида (Пакет №3)
- 5 Синяя ткань 1 шт. (Пакет №3)



Скрутите бумагу согласно пунктирной линии и склейте.



Оберните бумагу веревкой, как на иллюстрации.

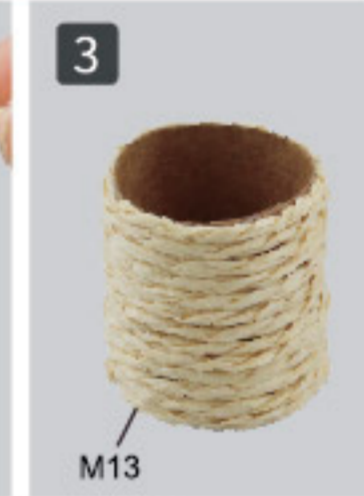

Склейте, как на иллюстрации.



Поместите ткань внутрь корзины и приклейте 4 бусины к ткани.

Корзина для хранения №2



Перечень деталей

- 1 Бумага М1–М4
- 2 Вербка хаки (дл. 2000 мм) 1 шт. (Пакет №3)
- 3 Вербка хаки (дл. 600 мм) 1 шт. (Пакет №3)

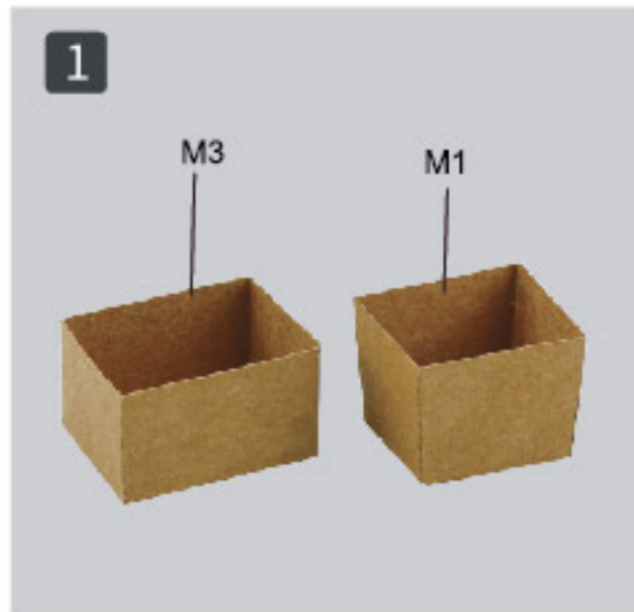

Сложите бумагу, как на иллюстрации.

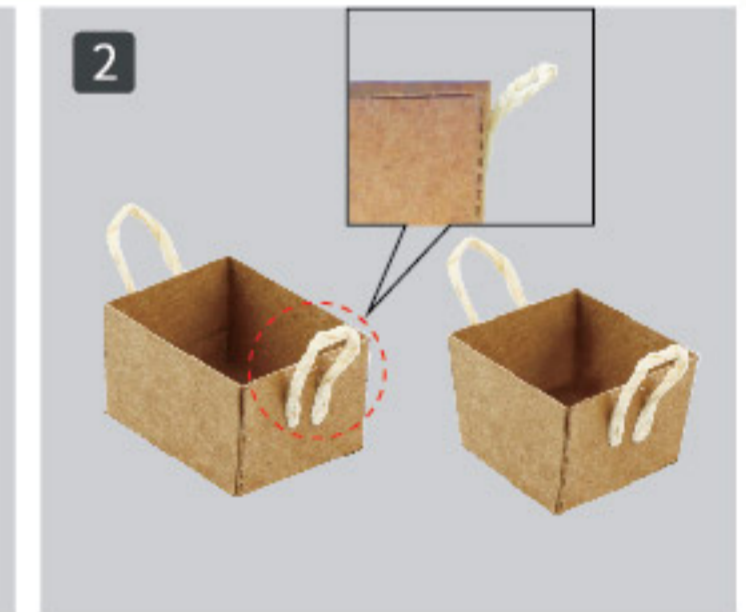

Отрежьте 4 куса веревки (длиной 30 мм) и приклейте, как на иллюстрации.

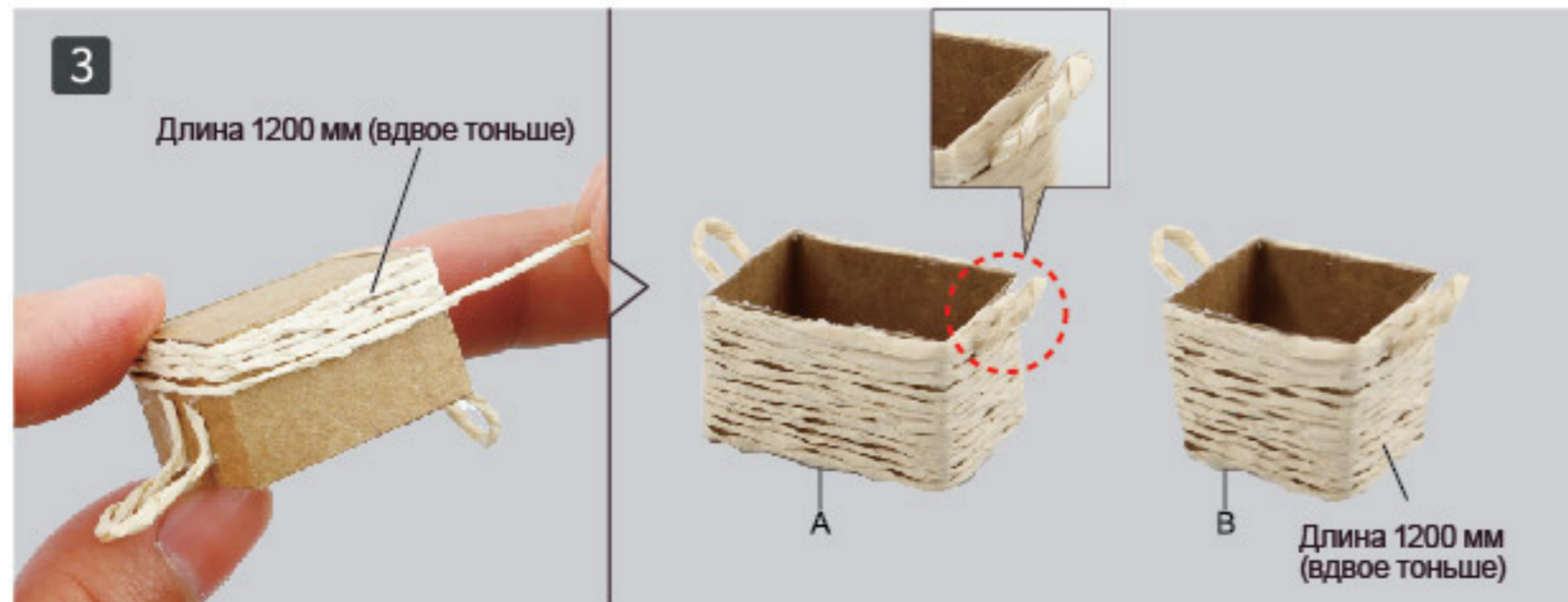

Оберните веревкой (длина 1200 мм). Завершите 2 корзины.

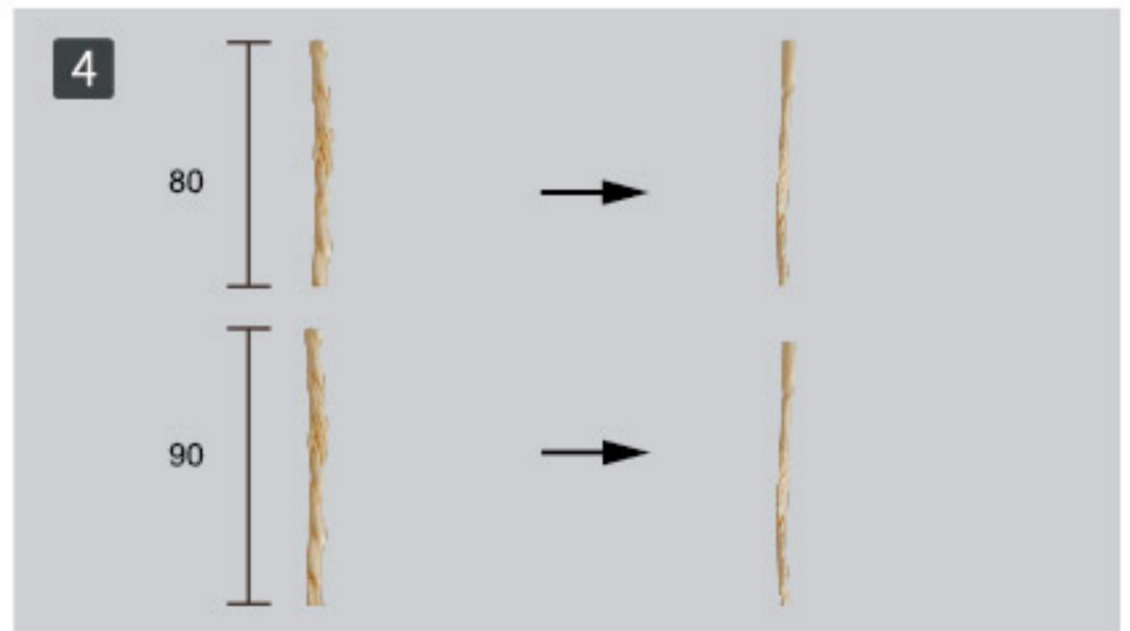

Отрежьте и отложите кусочки веревки указанной длины (как на иллюстрации).

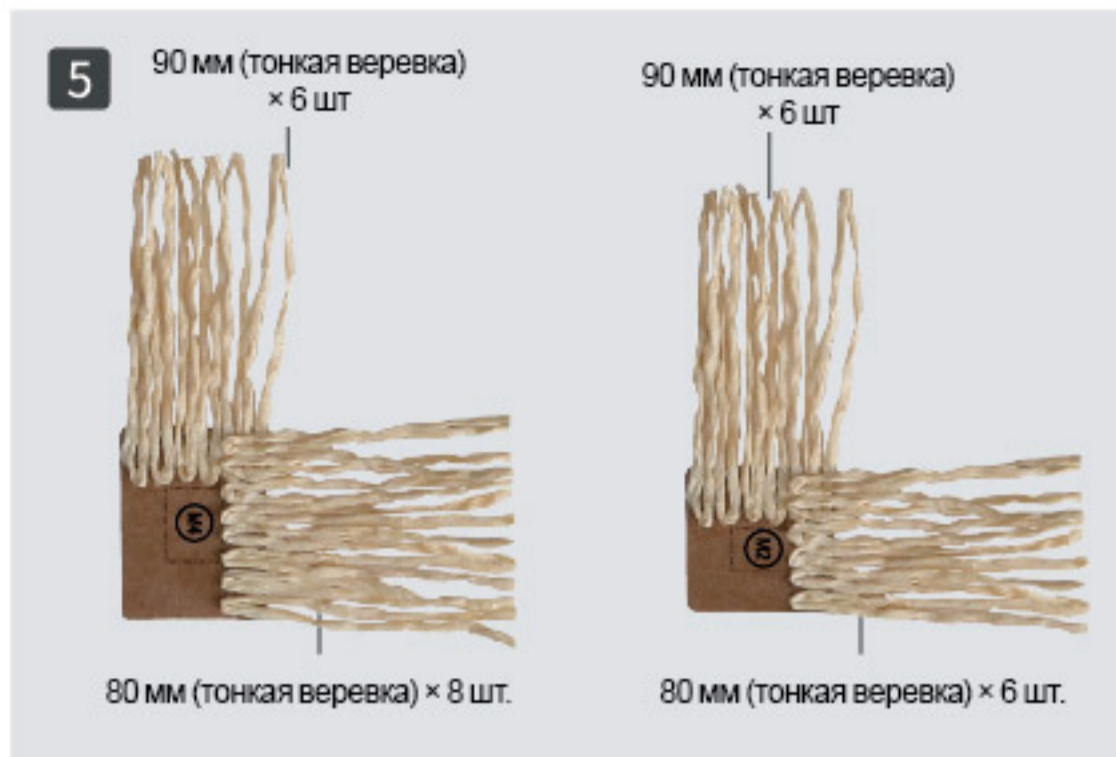

Сложите каждую тонкую нить напополам и приклейте, как на иллюстрации.

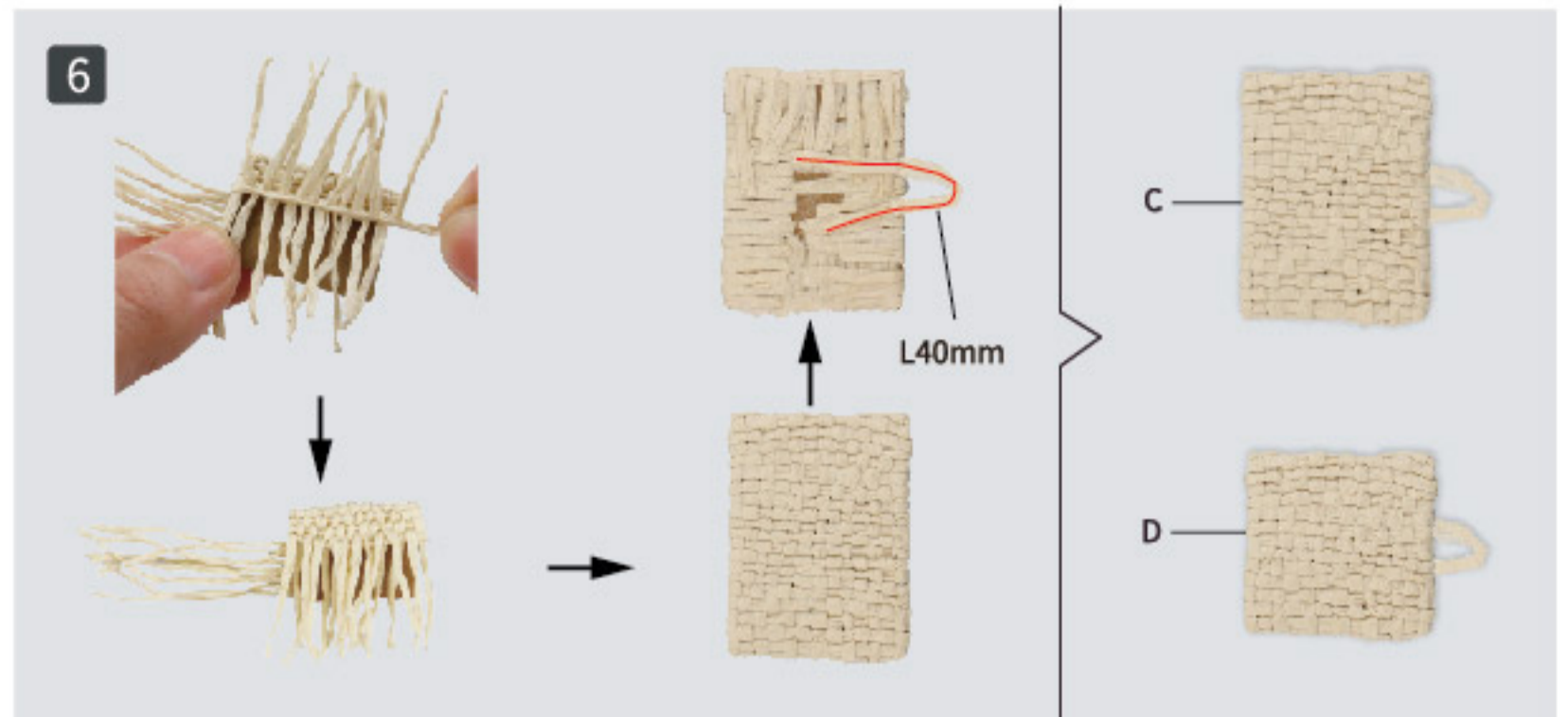

Свяжите и склейте веревки, как на иллюстрации. Завершите таким образом 2 крышки.

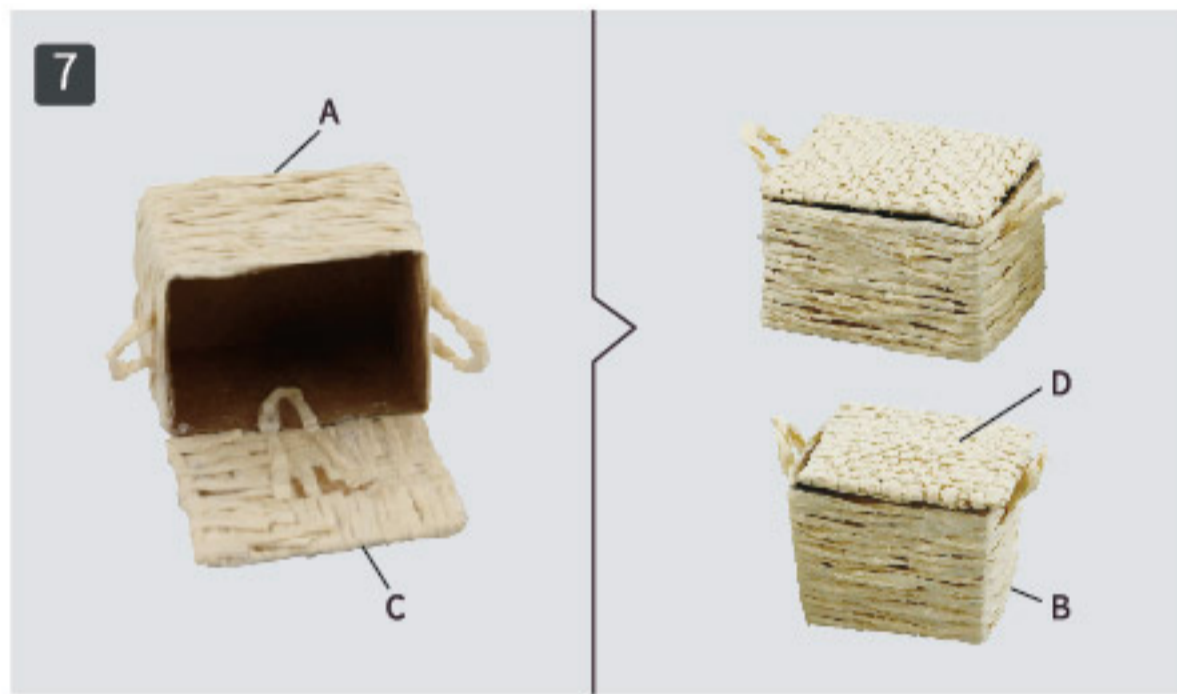

Склейте, как на иллюстрации. Завершите изготовление 2-х корзин.



Бонсай №1

Перечень деталей

- ① Синяя деревянная ваза 1 шт. (Пакет №6)
- ② Кремово-белые растения (Пакет №3)

Склейте детали, как на иллюстрации.



Бонсай №2

Перечень деталей

- ① Зеленая бумага 75×37,5 мм 1 шт. (Пакет №3)
- ② Розовая бумага 75×25 мм 1 шт. (Пакет №3)
- ③ Оранжевая бумага 75×5 мм 2 шт. (Пакет №5)
- ④ Жёлтые соцветия 2 шт. (Пакет №5)
- ⑤ Бутылка 1 шт. (Пакет №4)
- ⑥ Зелёная подставка для цветов 1 шт. (Пакет №3)
- ⑦ Бумага K10
- ⑧ Зелёные растения (Пакет №3)

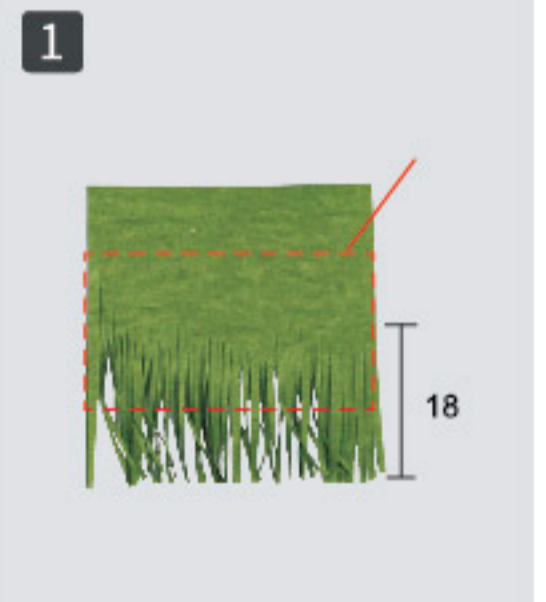

Сложите зеленую бумагу напополам и нарежьте, как на иллюстрации



Разверните бумагу и аккуратно разорвите на 2 части.



Обрежьте бумагу.



Оберните соцветия, как на иллюстрации.



Поместите заготовку из шага №4 и растения в бутылку.

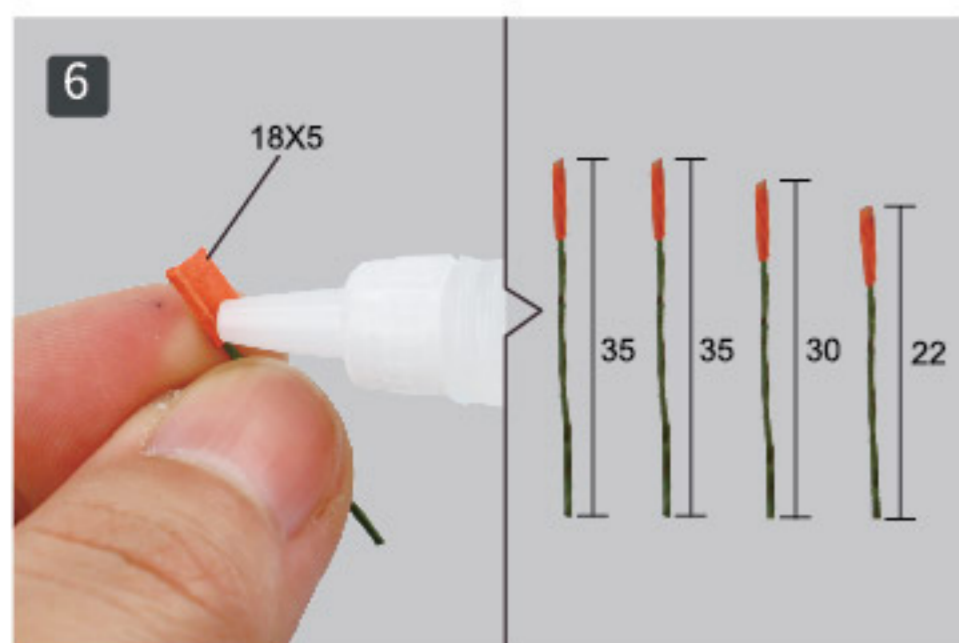

Отрежьте зеленые стебли деревьев указанной длины и оберните их оранжевой бумагой. Сделайте всего 4 таких заготовки.

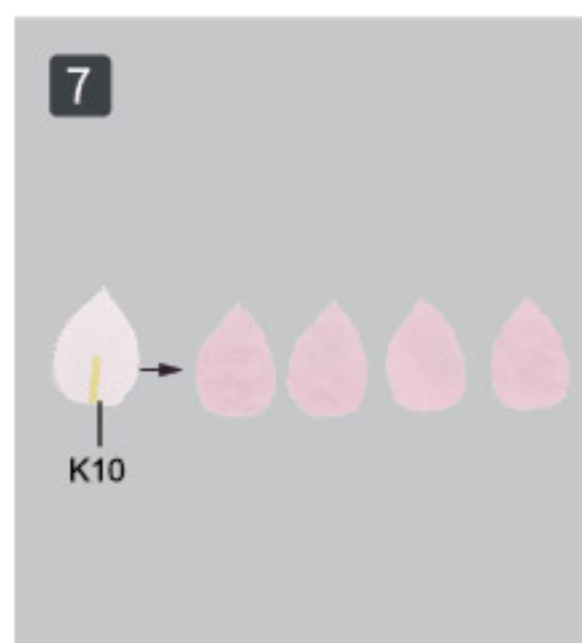

Вырежьте розовую бумагу согласно форме K10.

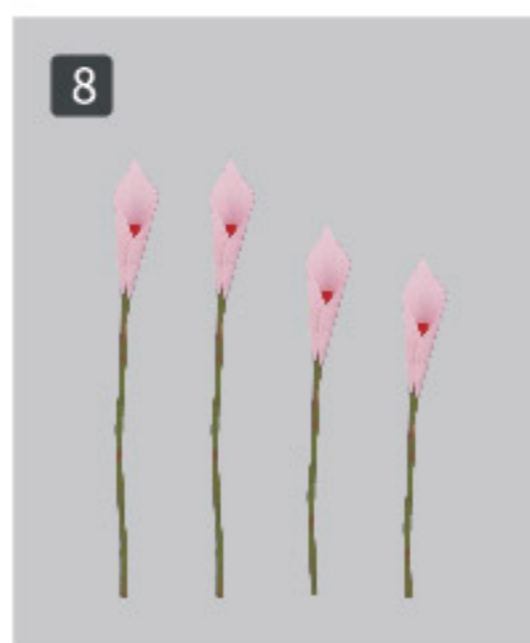

Оберните заготовки из шага №6 бумагой из шага №7, сделайте всего 4 таких изделия.

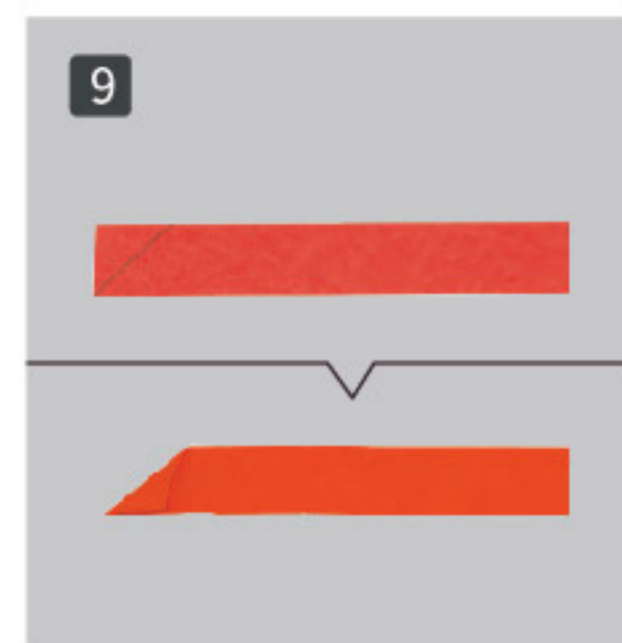

Сложите бумагу вдоль пунктирной линии.

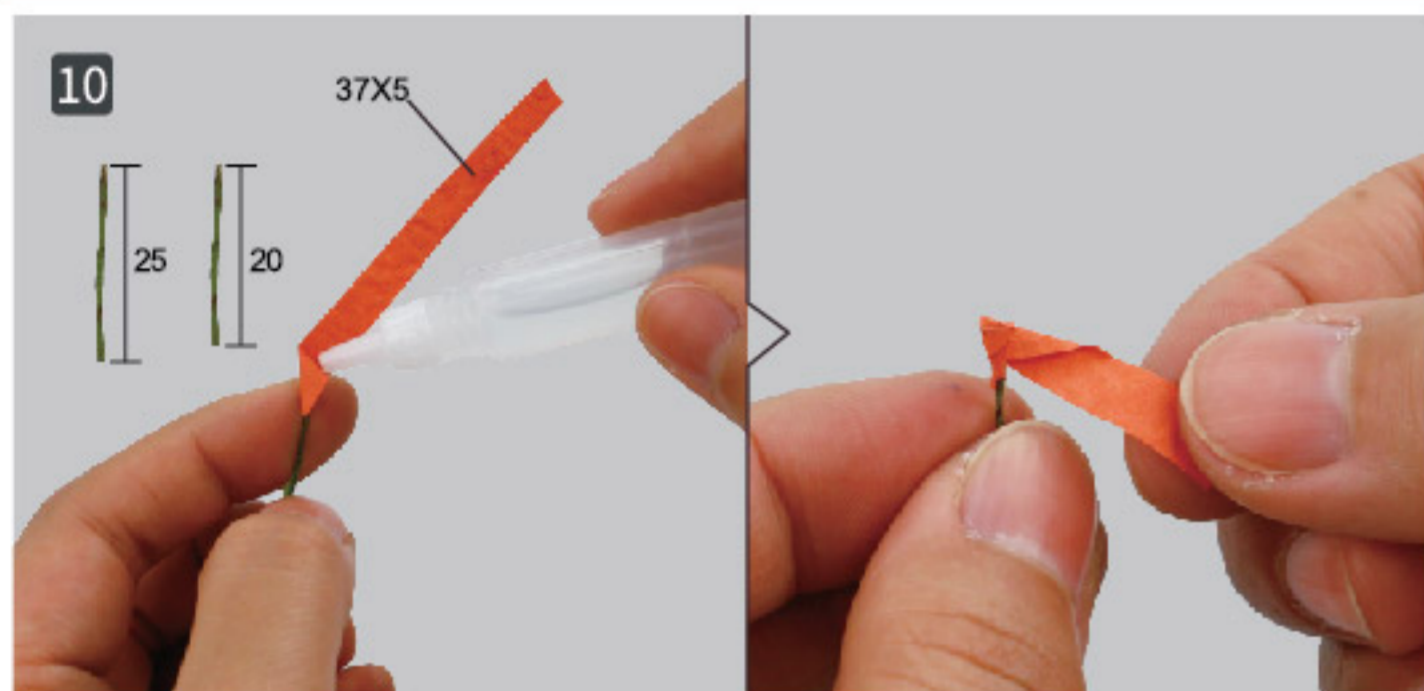

Отрежьте зеленые стебли деревьев указанной длины и оберните их оранжевой бумагой, как на иллюстрации.



Сделайте всего 2 таких розы.



Вставьте цветы из шага №8 и №11 в вазу из шага №5, завершите изделие.

Бонсай №2

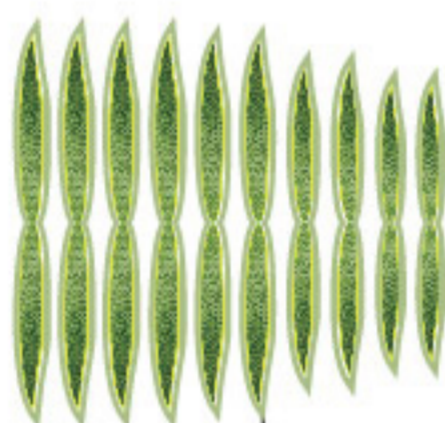

K14

Перечень деталей

- 1 Бумага K14
 - 2 Деревянный цветочный горшок
- 1 шт. (Пакет №6)

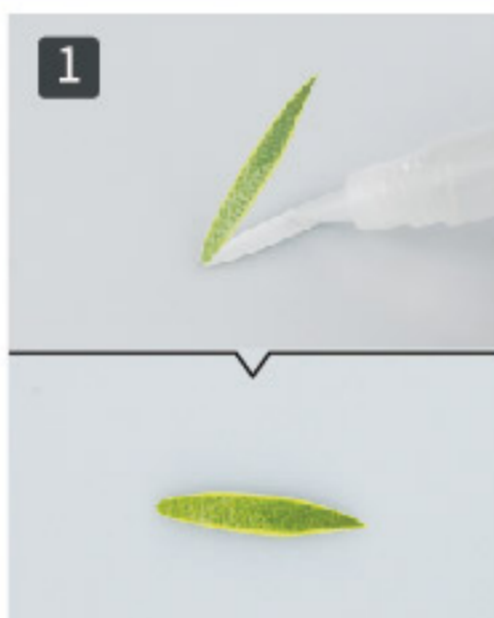

Сложите бумагу напополам и склейте, как на иллюстрации

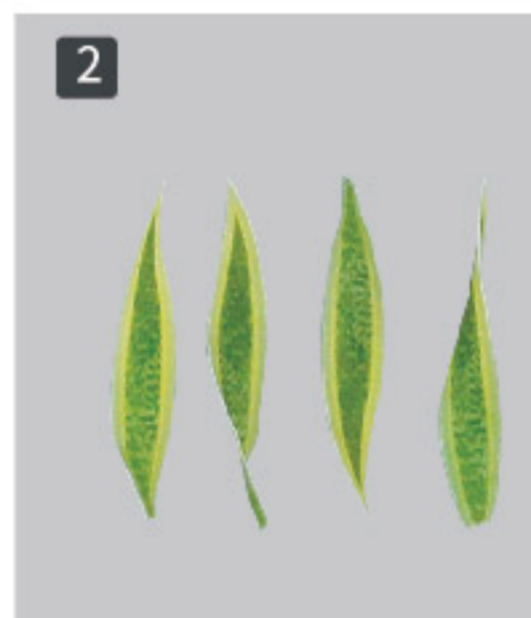

Закрутите бумагу, как на иллюстрации.

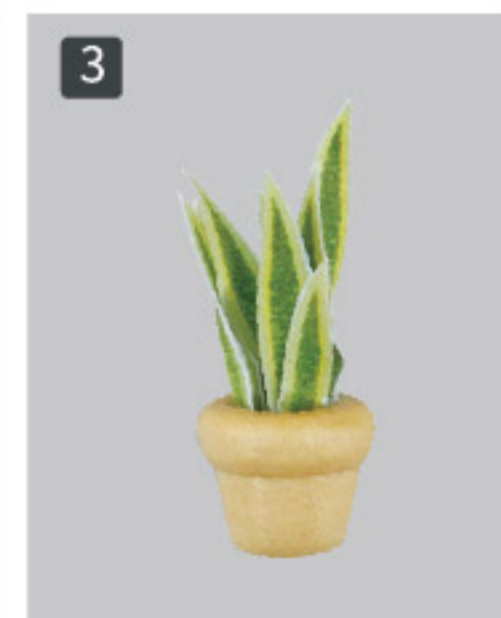

Вставьте бумажные листья в горшок и склейте, завершите изделие.

Окно

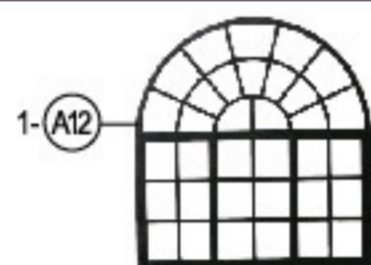

Перечень деталей

- 1 Деревянная рама 1 шт.
- 2 Чёрный картон 1 шт. (Пакет №1)
- 3 Прозрачная плёнка 1 шт. (Пакет №3)

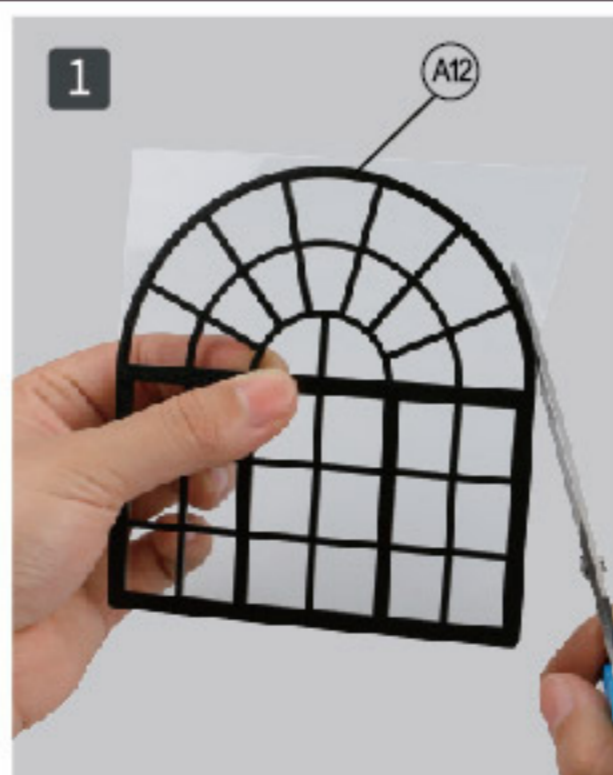

Вырежьте из пленки форму, согласно деревянной модели.

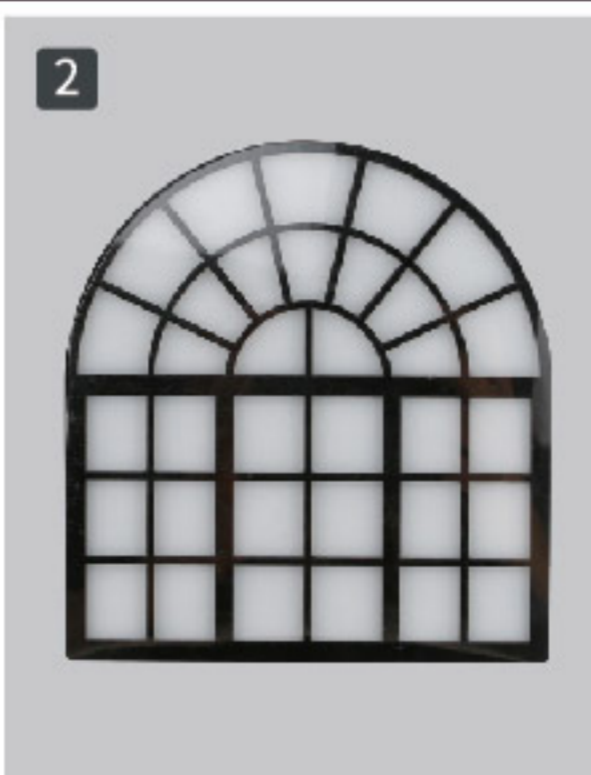

Приклейте пленку к деревянной детали.



Приклейте черный картон к пленке.

Установите детали произвольно. Ниже представлен один из возможных вариантов.

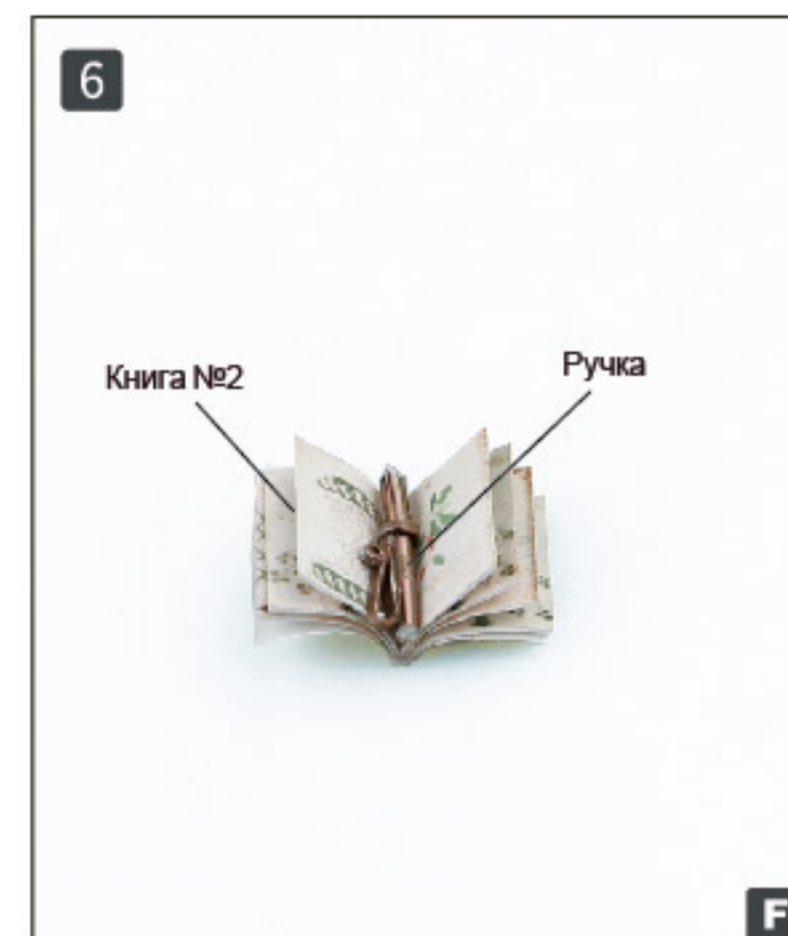
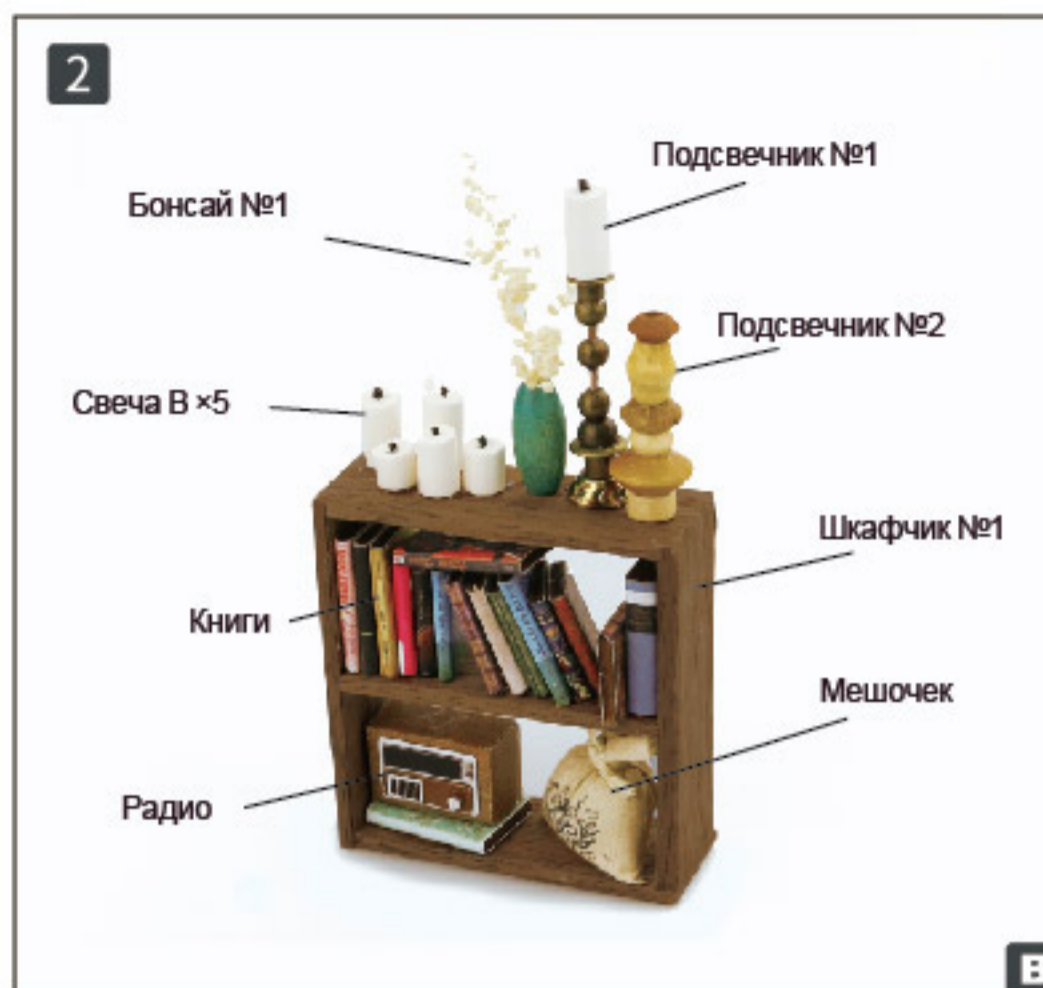

Крыша

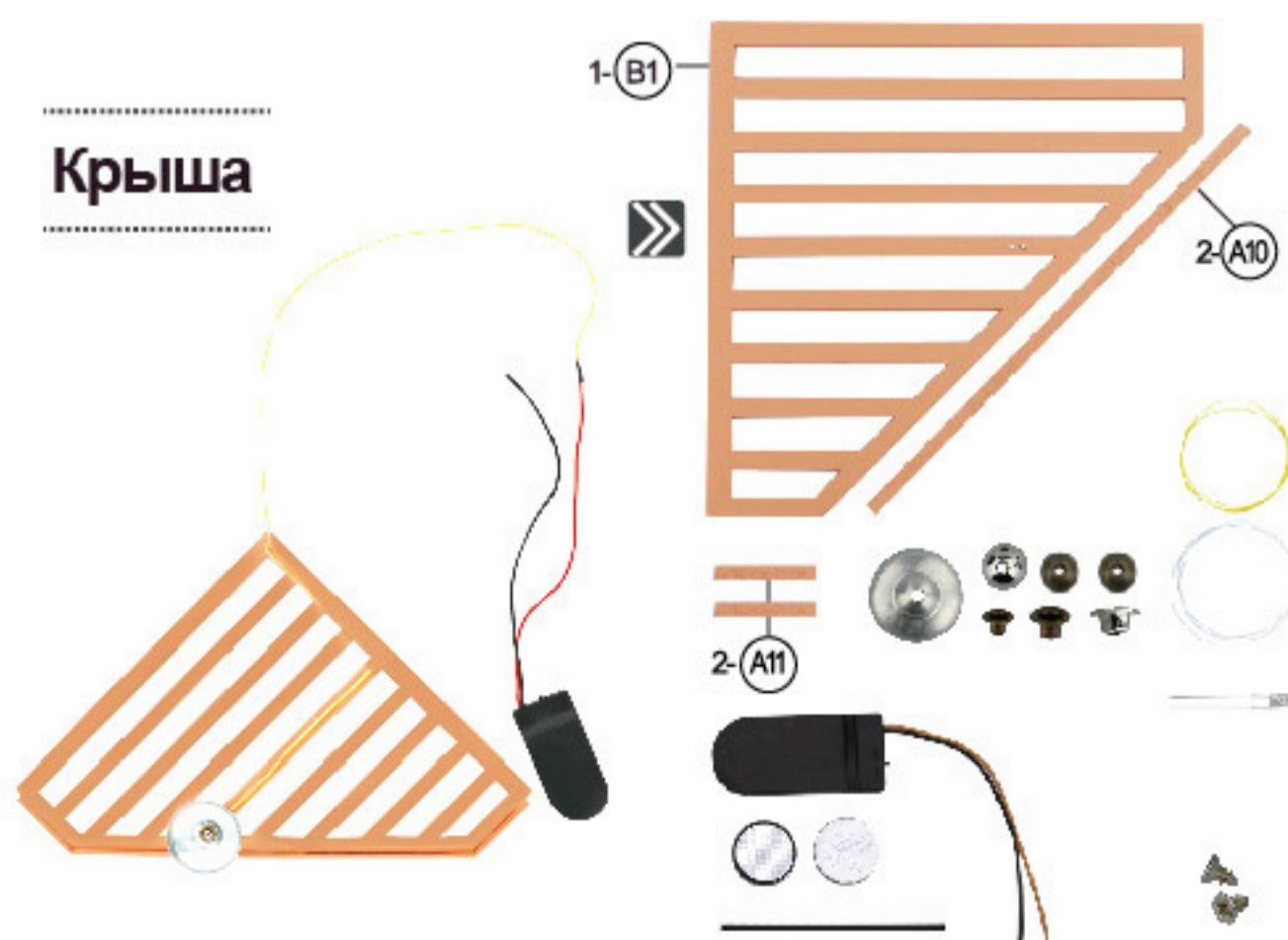

Перечень деталей

- | | |
|---------------------------|------------------|
| ① Деревянные детали | 4 шт. |
| ② Алюминиевый абажур | 1 шт. (Пакет №4) |
| ③ Серебряный патрон | 1 шт. (Пакет №6) |
| ④ Большая медная бусина | 2 шт. (Пакет №6) |
| ⑤ Маленькая медная втулка | 1 шт. (Пакет №6) |
| ⑥ Большая медная втулка | 1 шт. (Пакет №6) |
| ⑦ Серебряная втулка | 1 шт. (Пакет №6) |
| ⑧ Тонкая желтая проволока | 1 шт. (Пакет №3) |
| ⑨ Тонкая белая проволока | 1 шт. (Пакет №3) |
| ⑩ Светодиод | 1 шт. (Пакет №5) |
| ⑪ Блок питания | 1 шт. (Пакет №5) |
| ⑫ Батарейки, 1 комплект | (Пакет №5) |
| ⑬ Термоусадочная трубка | 1 шт. (Пакет №3) |
| ⑭ Отвертка | 2 шт. (Пакет №6) |

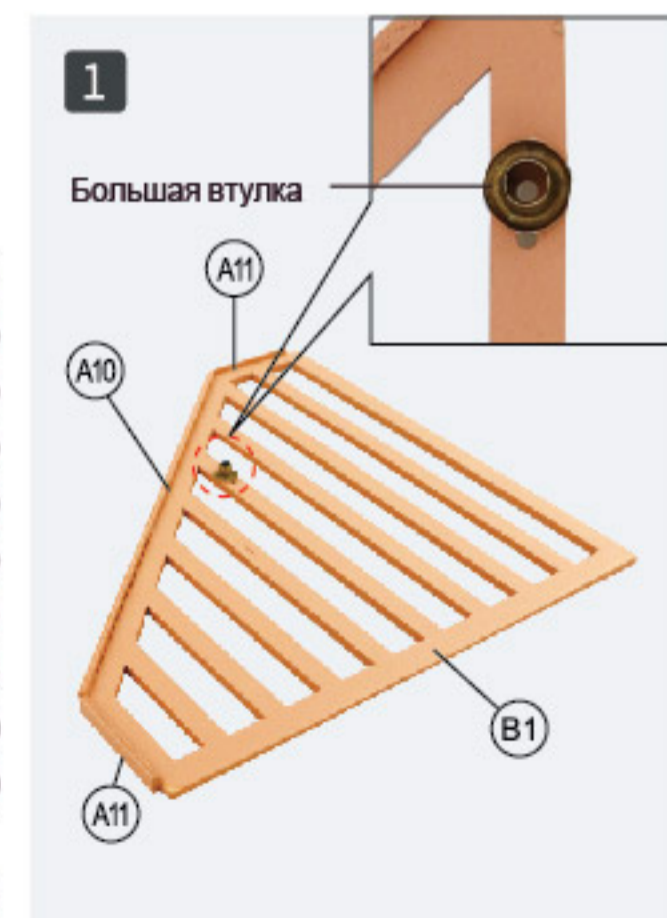

Приклейте, как на иллюстрации.

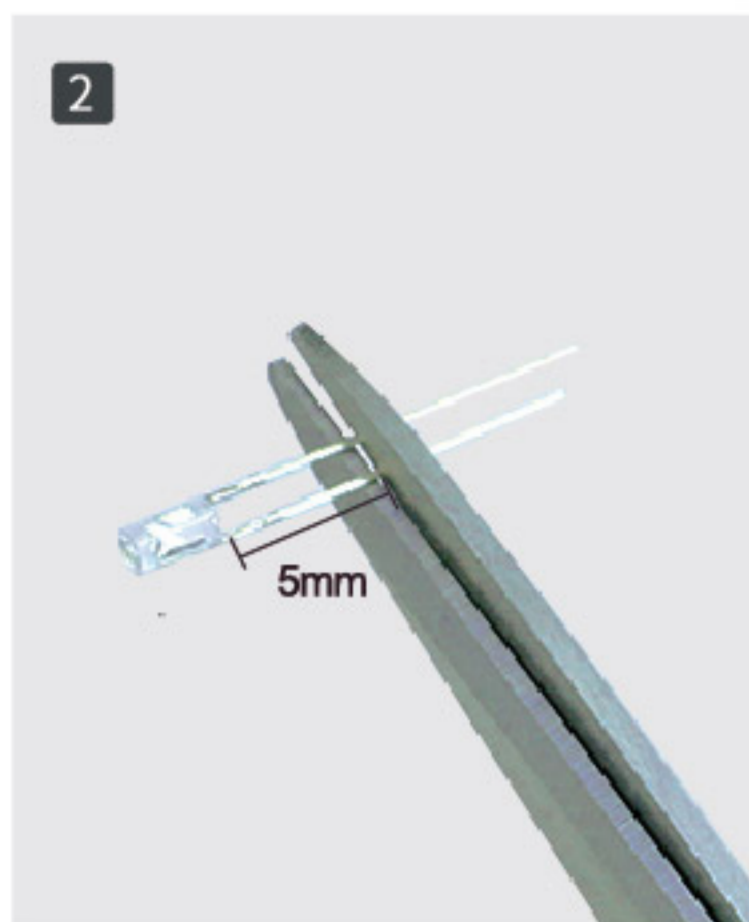

2 Укоротите диод, как на иллюстрации.

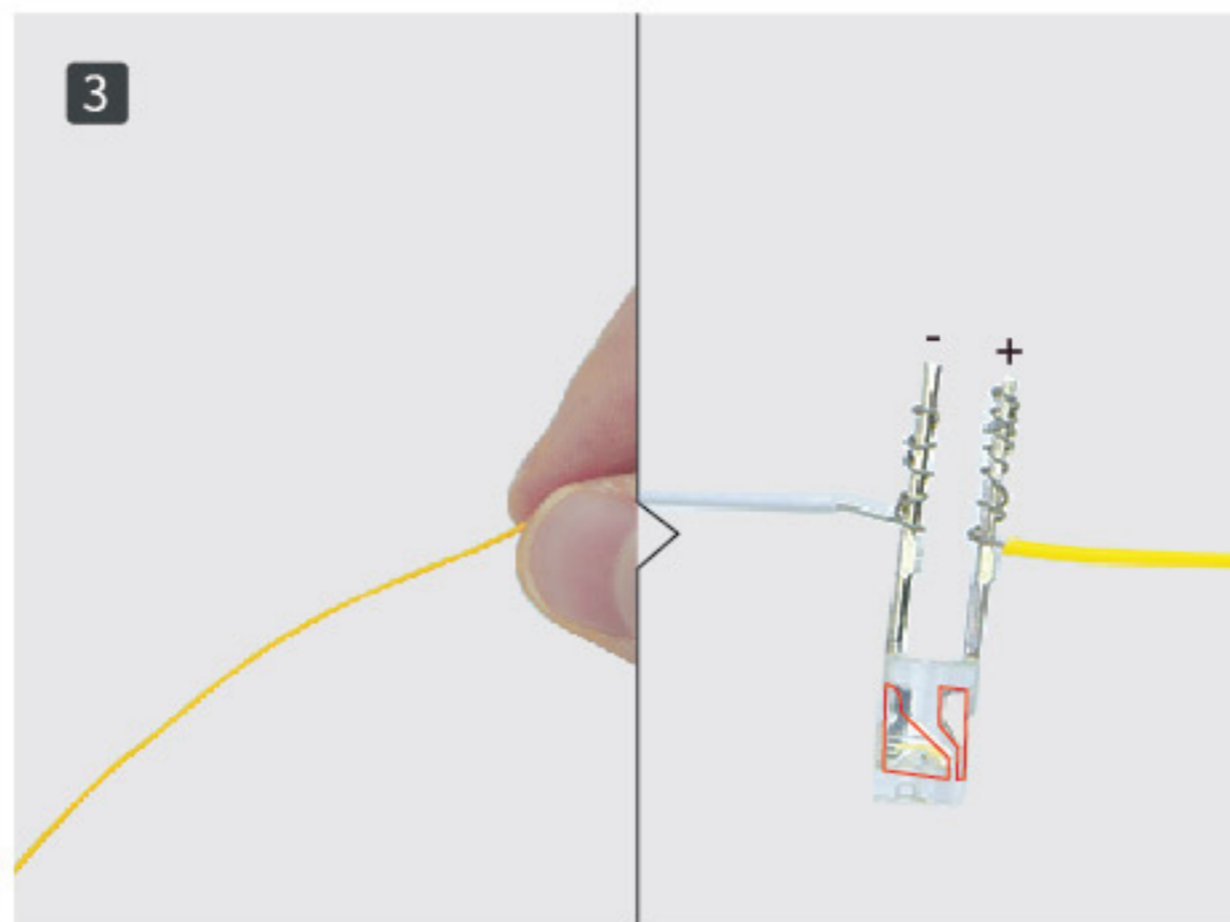

3 Зачистите по 12 мм с желтого и белого проводов и соедините их с диодом. Обратите внимание на полярность.



4 Протестируйте работу светильника. Обратите внимание на полярность.

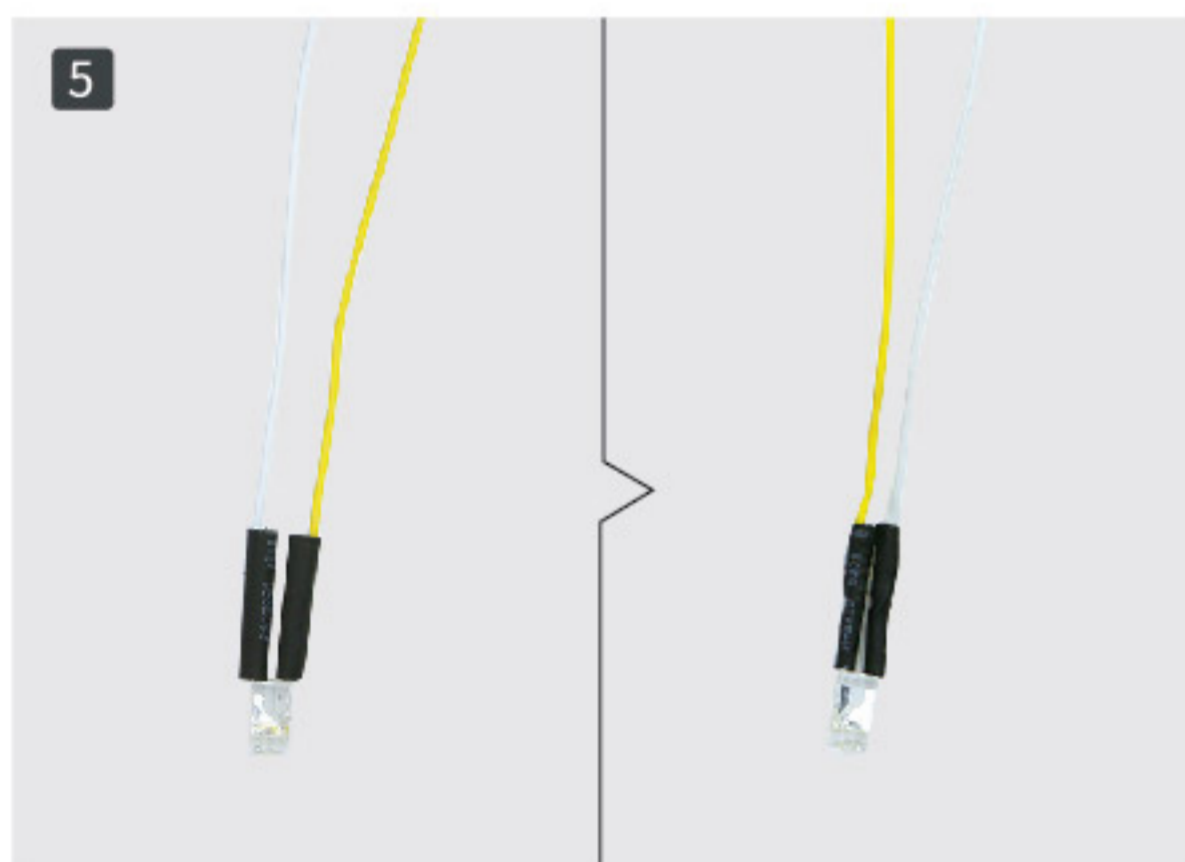

5 Отрежьте 2 6-миллиметровых куска термоусадочной трубки и пропустите через них провода, как на иллюстрации. Используйте зажигалку, чтобы быстро нагреть термоусадочную трубку для изоляции проводов.

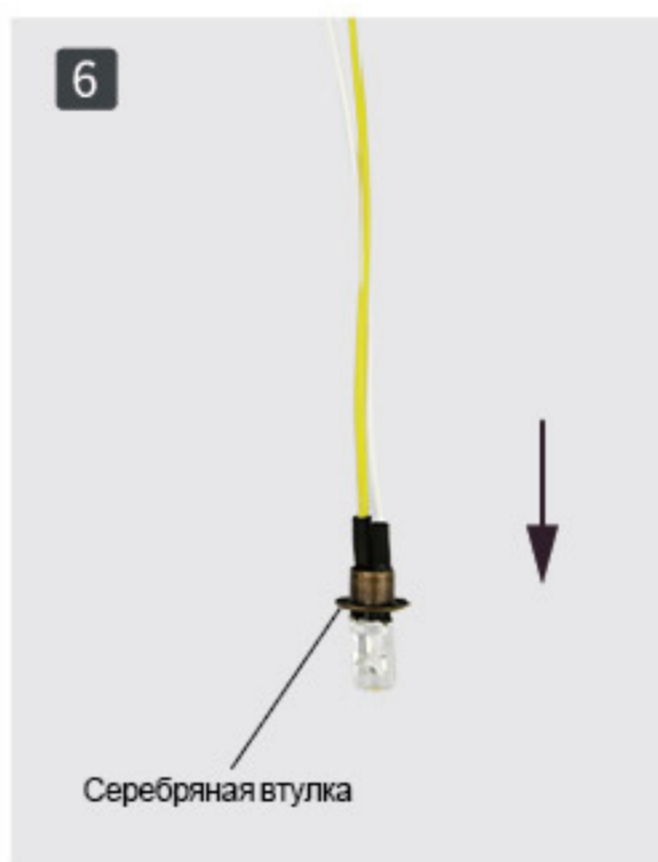

6 Проденьте через маленькую металлическую втулку и зафиксируйте.



7 Проденьте через абажур и зафиксируйте.



8 Проденьте провод по очереди через серебряный патрон, втулку, большую медную вставку, термоусадочную трубку (длина 25 мм), и еще одну большую медную вставку.

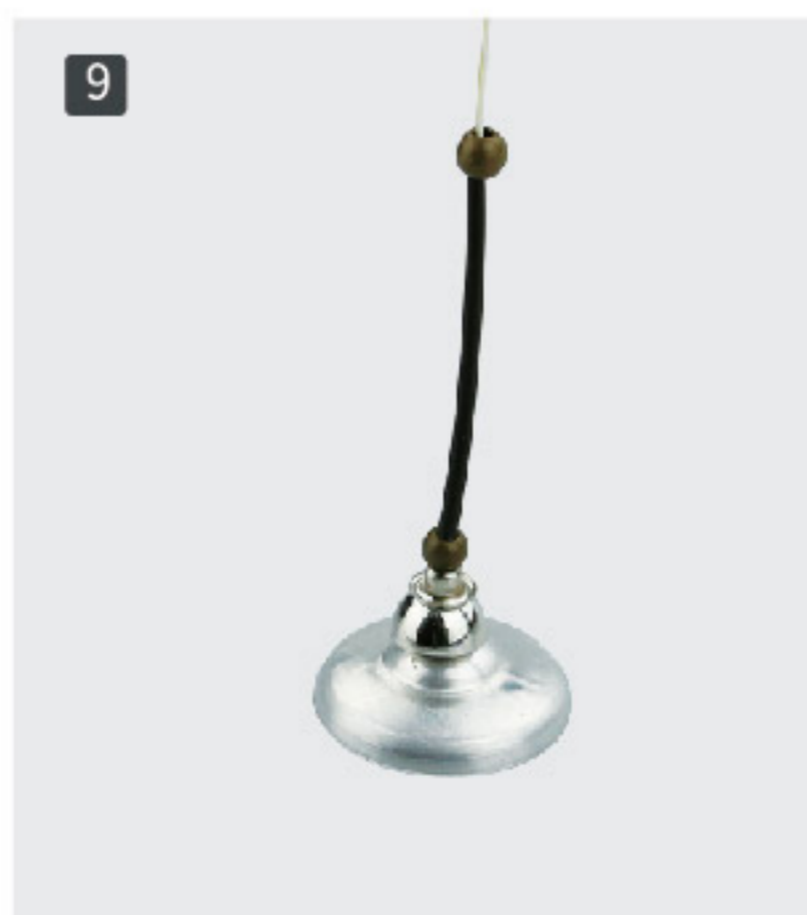

9 Закрепите, как на иллюстрации.

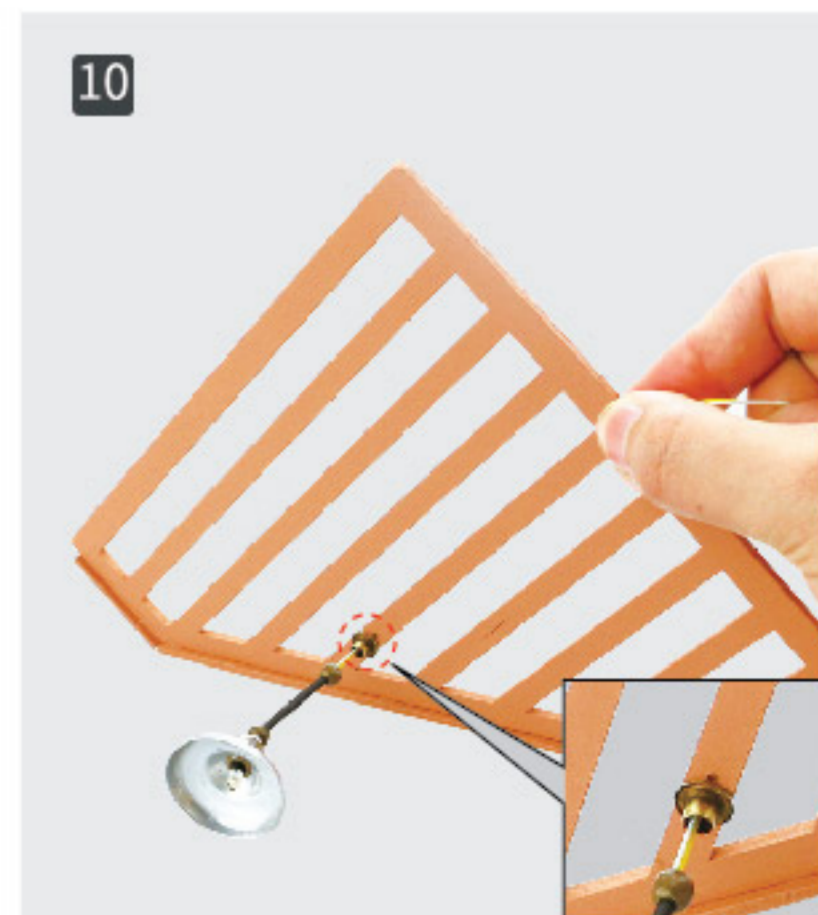

10 Вставьте провод в отверстие.

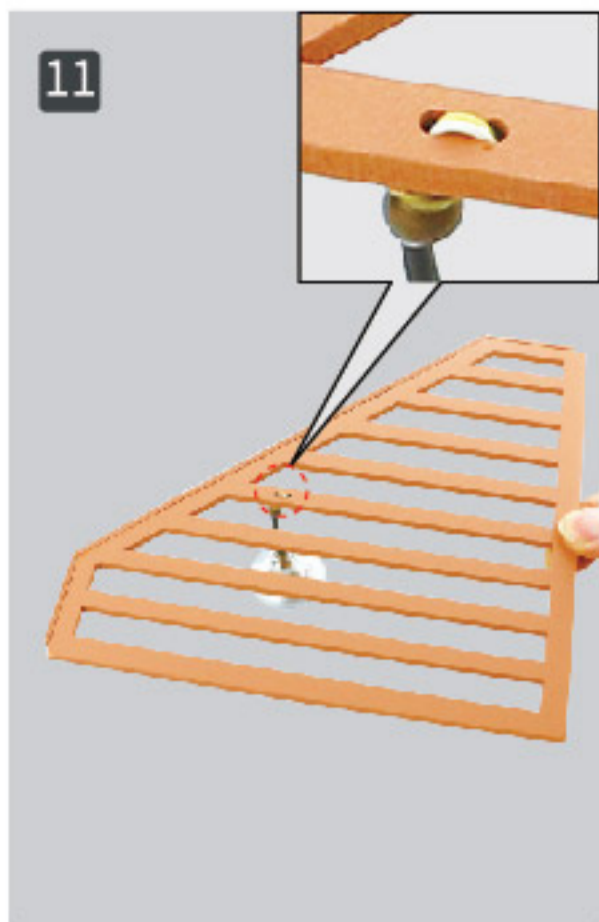

11 И проденьте через другое отверстие сзади.

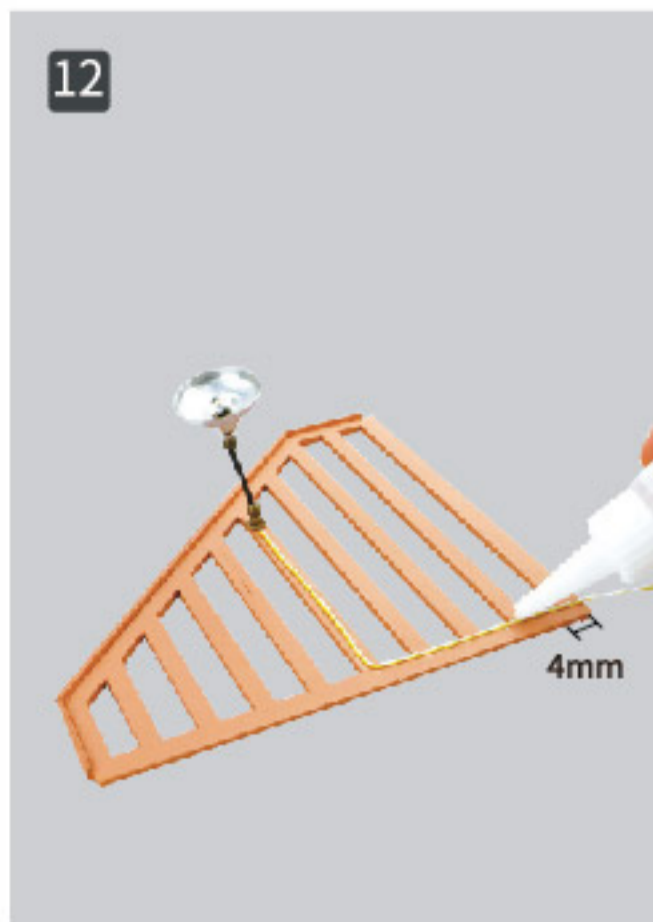

12 Зафиксируйте провод вдоль углов и приклейте, как на иллюстрации.



13 Вставьте батарейки (обращайте внимание на полярность).

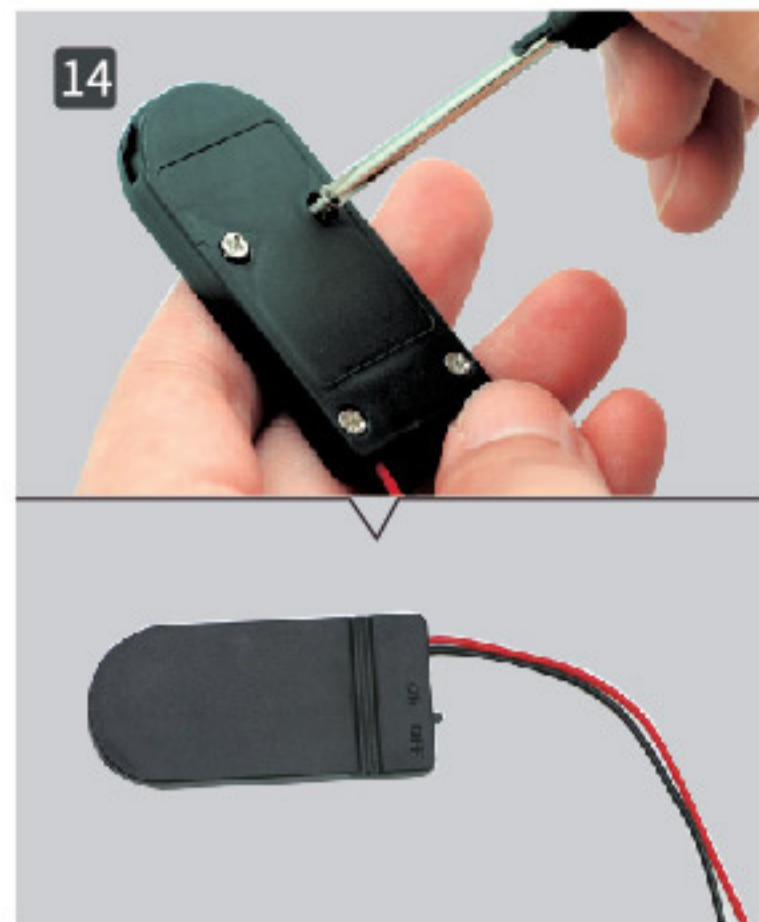

14 Закрутите с помощью отвертки.

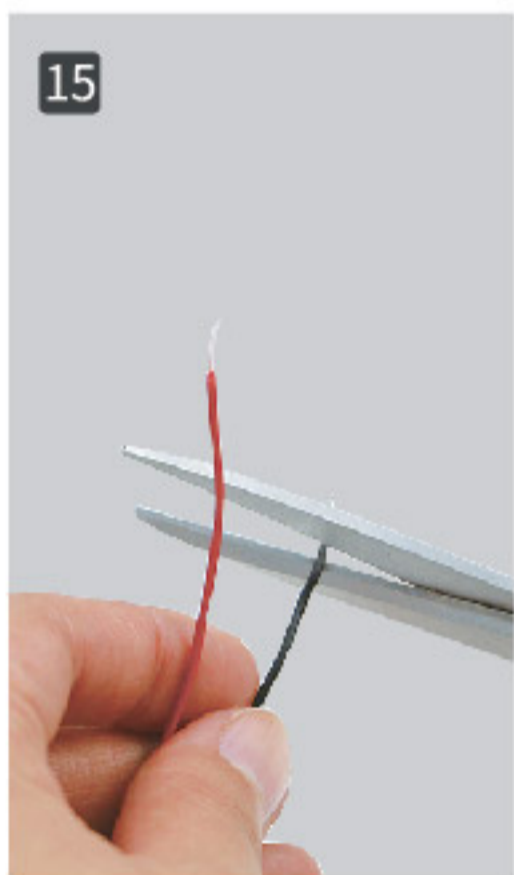

15 Зачистите 12 мм проводов из блока питания.

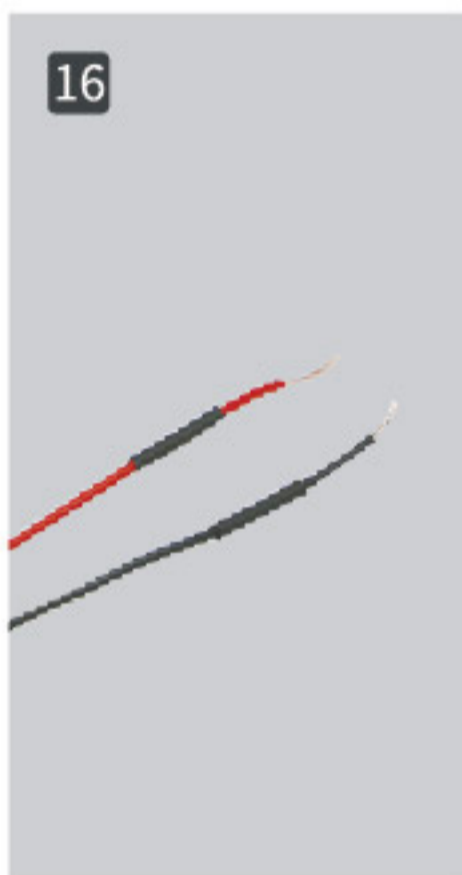

16 Отрежьте 2 куска термоусадочной трубки по 20 мм и проденьте через провода.

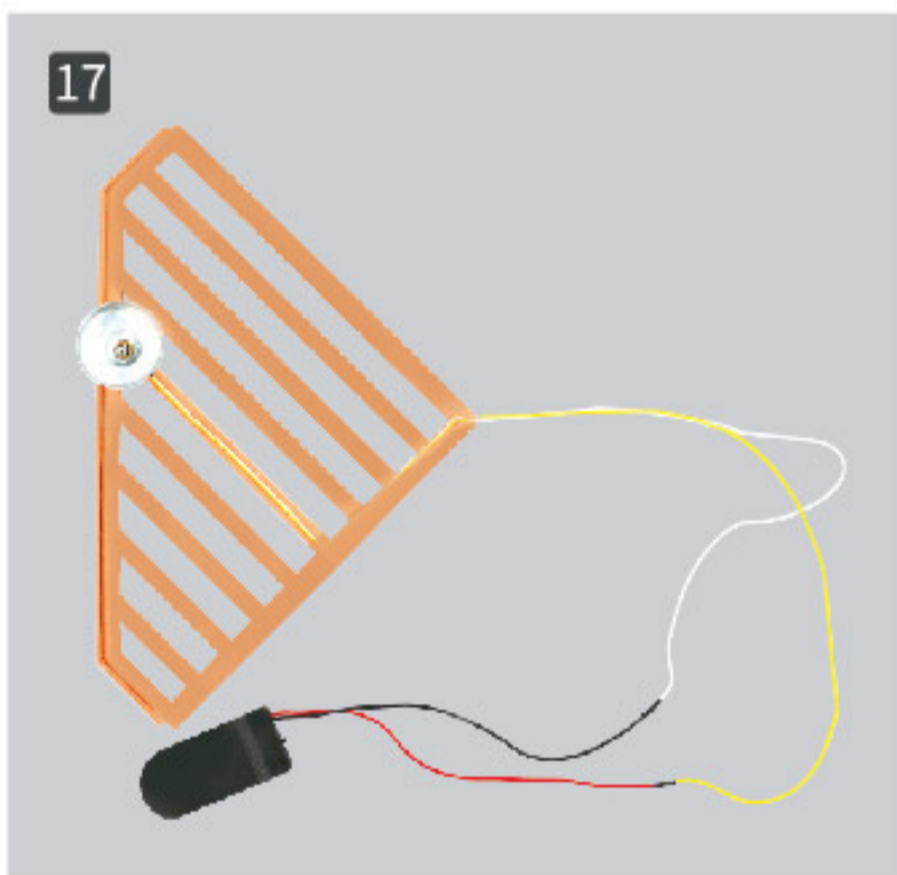

17 Соедините провода из диода с проводами из блока питания. Соедините красный провод с желтым и белый с черным. Проверьте, работает ли лампа.

Каркас

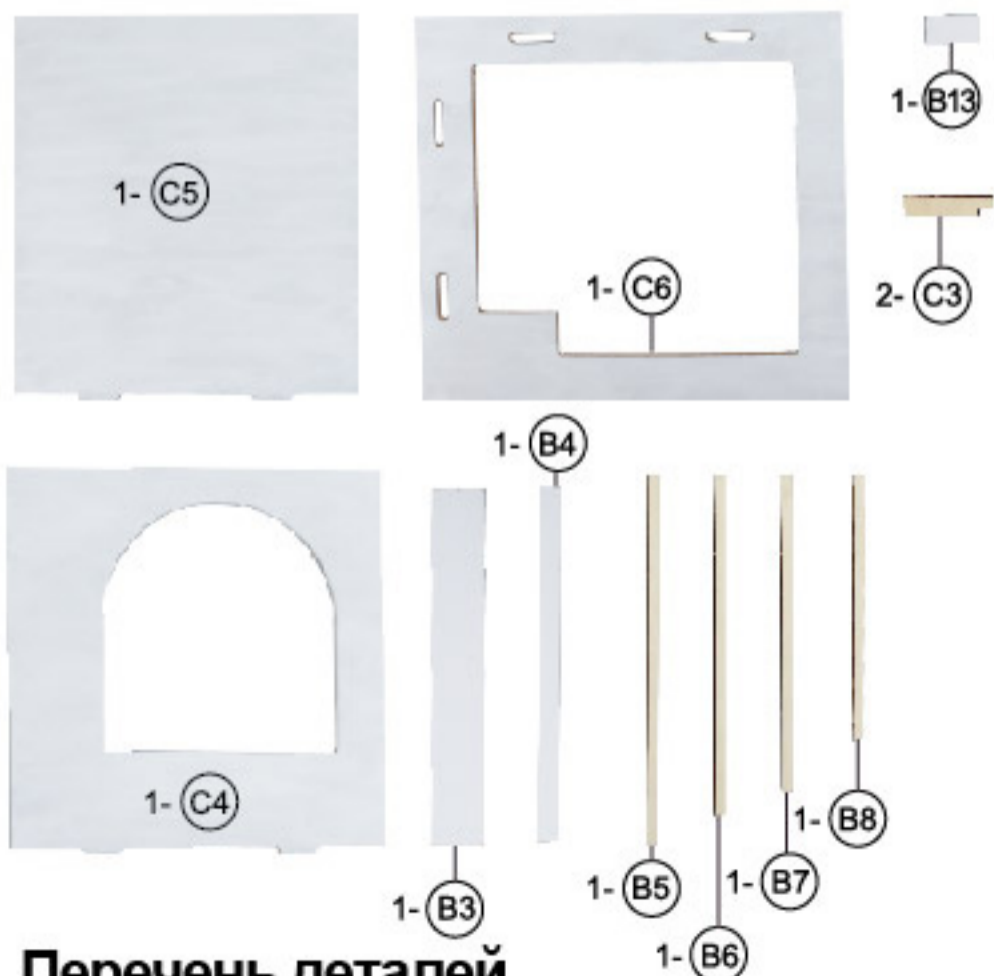
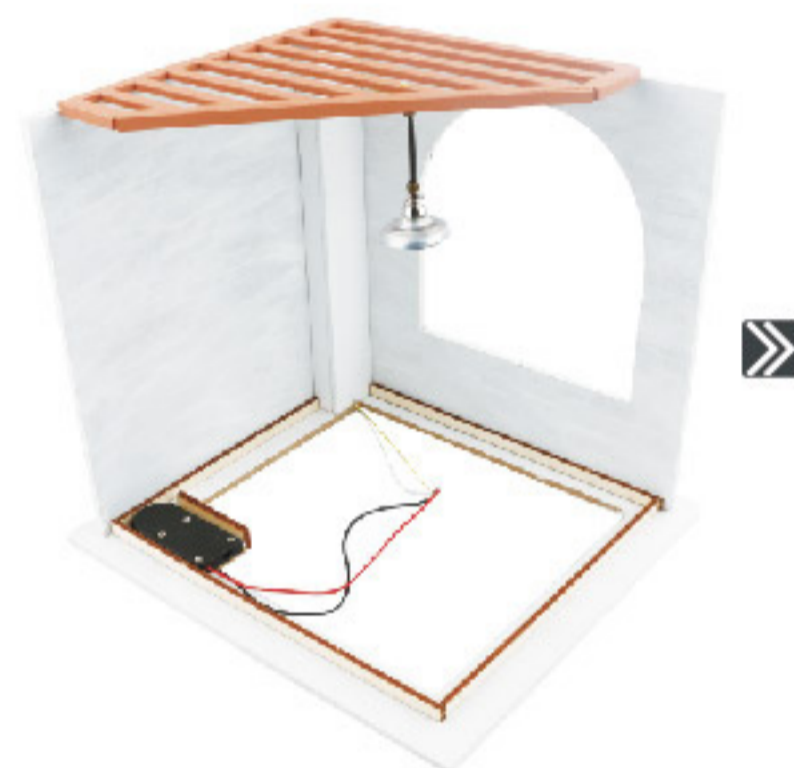

Перечень деталей

1 Деревянные детали 11 шт.

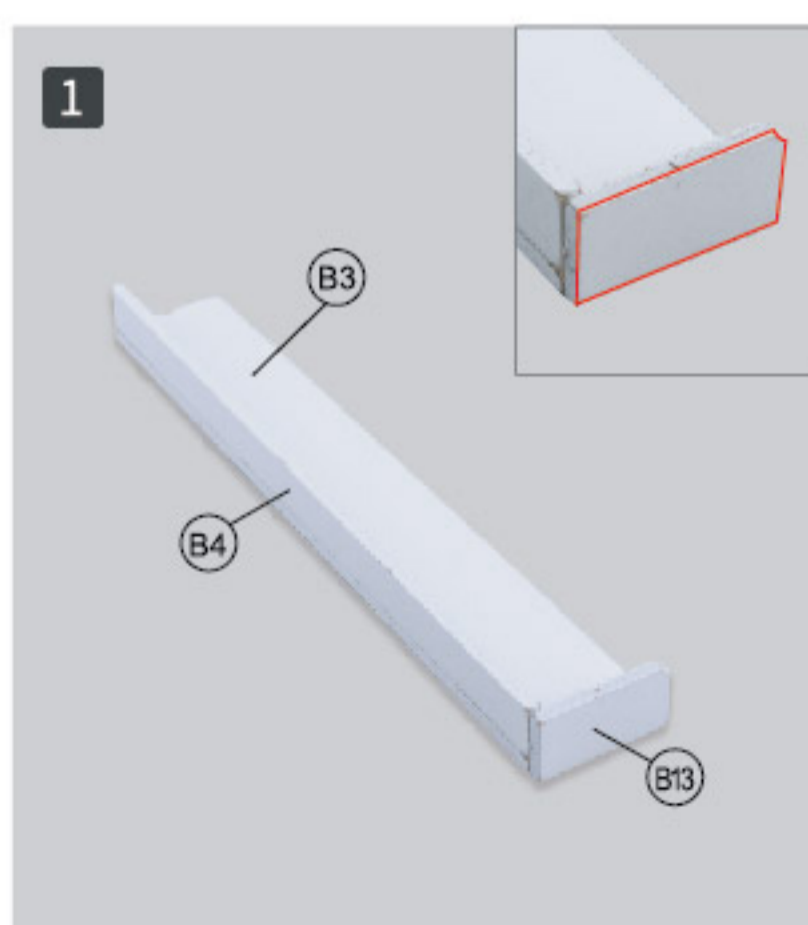

1 Приклейте, как на иллюстрации (обращайте внимание на направление).

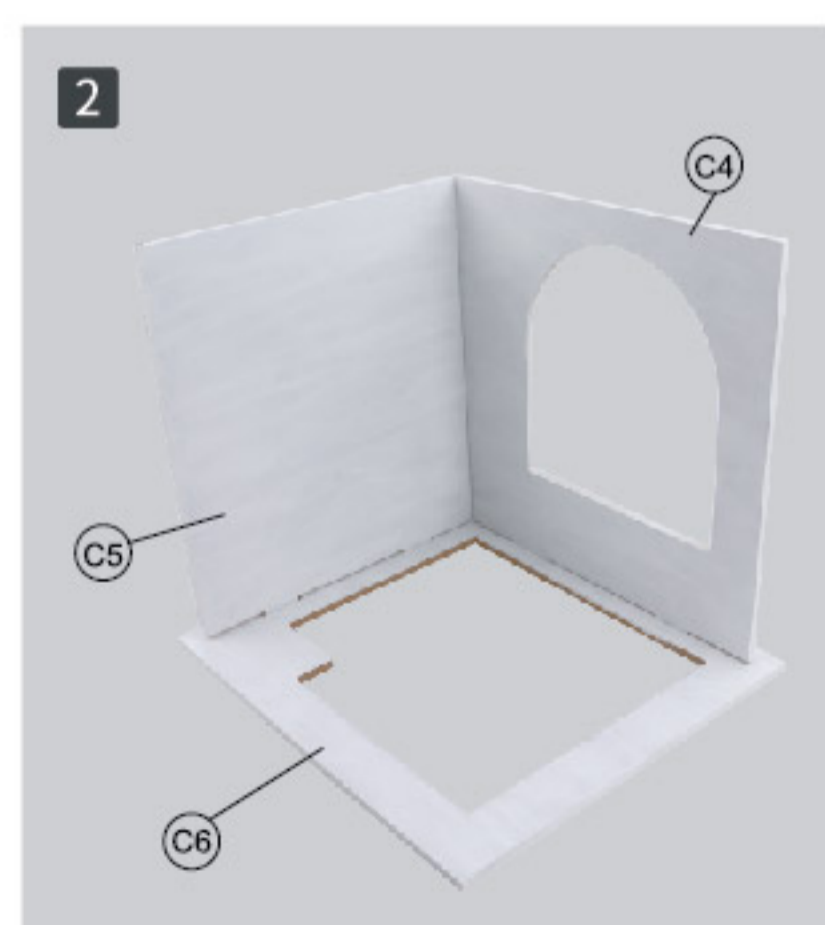

2 Склейте детали, как на иллюстрации.



3

Промажьте крышу клеем и зафиксируйте, как на иллюстрации.

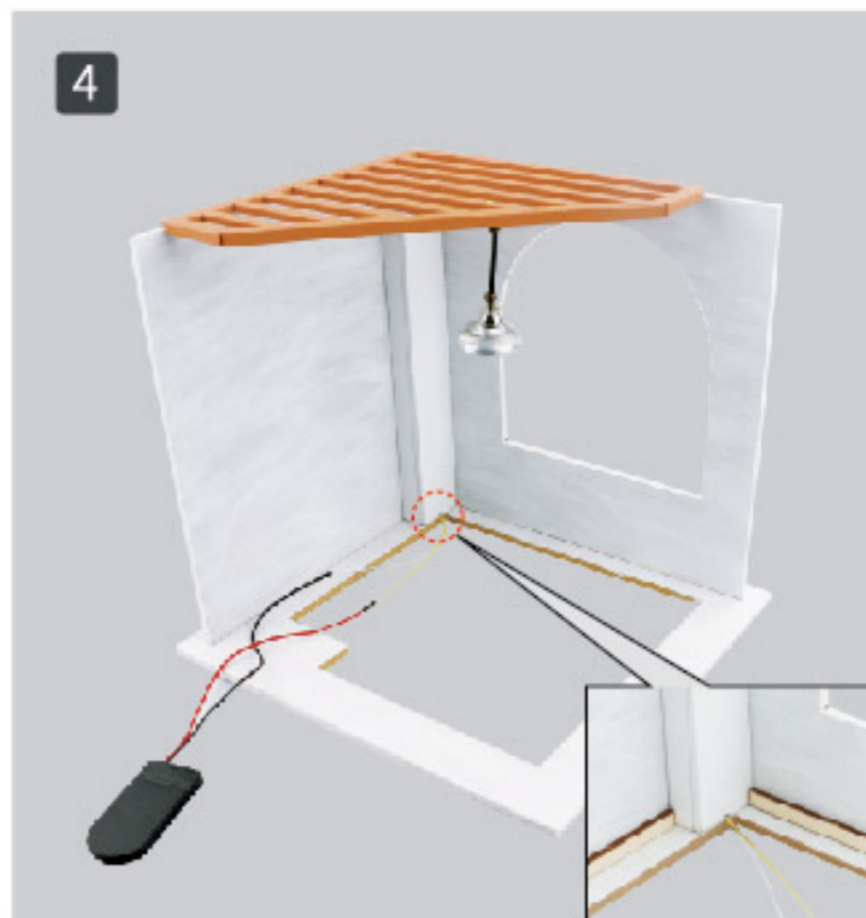

4

Склейте детали из шага №1 и шага №2, закрепите провод.

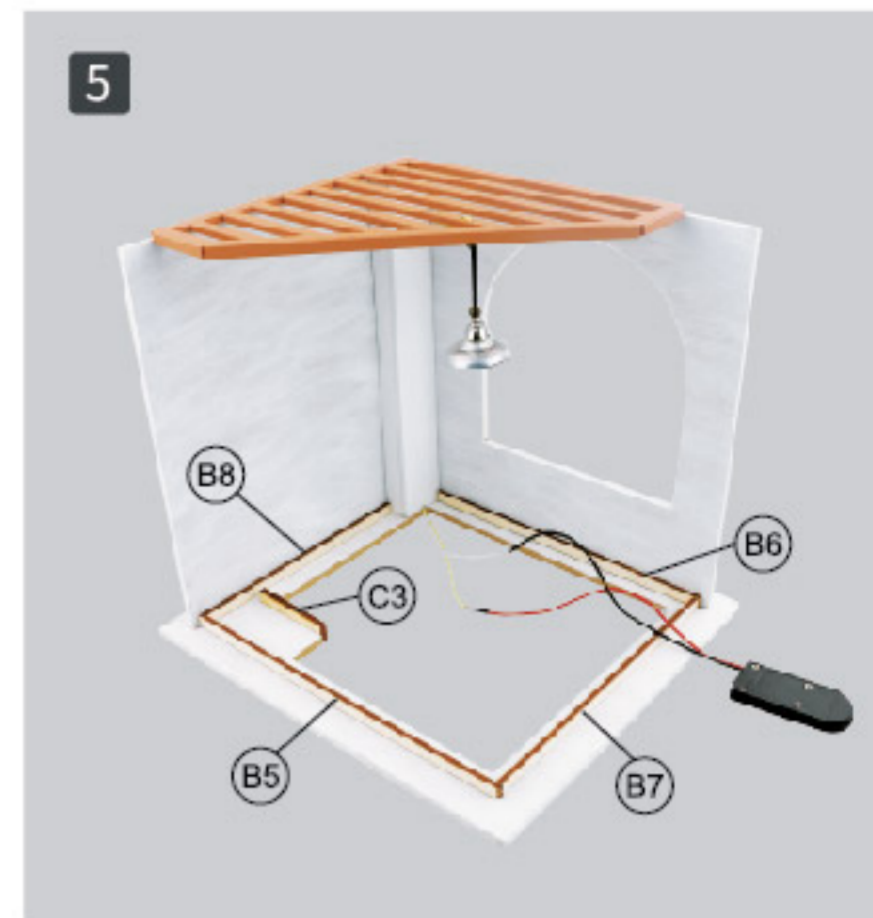

5

Промажьте клеем, как на иллюстрации (обратите внимание на направление).



6

Прикрепите блок питания, как на иллюстрации, оставив переключатель снизу. (Не приклеивайте блок питания к доске, чтобы можно было в дальнейшем менять батарейки).



Пол



K26



1-A1



2-C1

2-C2

Перечень деталей

- 1 Бум. деталь K36
- 2 Деревянные детали 3 шт.

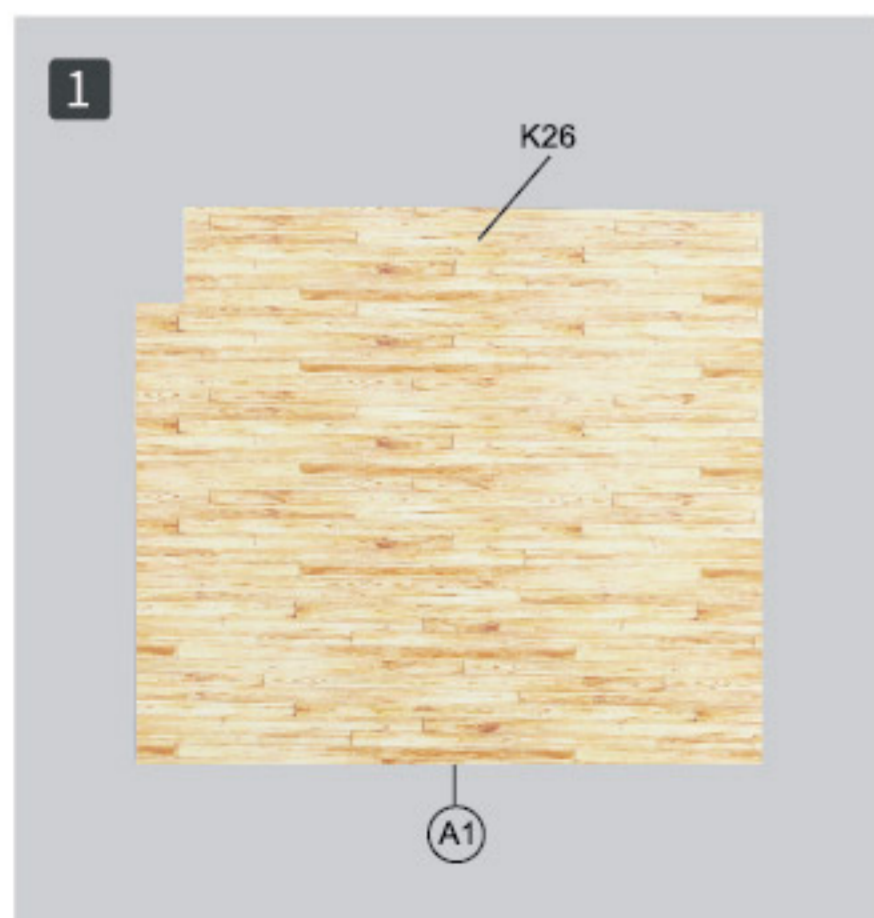

1

Приклейте, как на иллюстрации (обратите внимание на направление досок «паркета»)



2

Склейте пол и рамку, как на иллюстрации.



3

Склейте, как на иллюстрации. Завершите сборку.

Assembly Sequence

