

# SAM'S STUDY

DG102





# Краткое вступление

## О видах клея (изображения могут отличаться)

1. Белый клей для небольших деревянных деталей. (Время засыхания: около 3 минут)
2. Силиконовый жидкий клей для больших деревянных деталей и других материалов.
3. Рекомендуется использовать подходящий клей для лучшего результата.



## О ткани

1. Разрежьте ткань согласно инструкции.

Например:

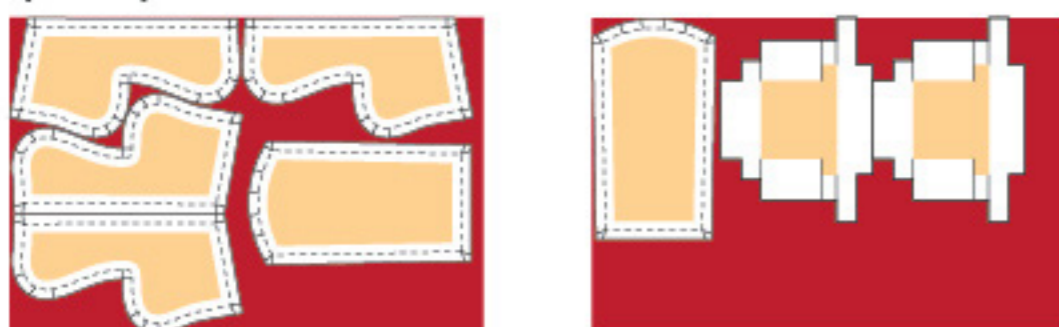

## О LED-светодиодах

1. Обратите внимание на полярность электродов светодиода.  
Желтый провод: положительный.  
Белый провод: отрицательный.
2. Внутри пластиковой оболочки:  
Красный провод: положительный.  
Черный провод: отрицательный.
3. Попробуйте протестировать диод после сопоставления проводов.



## Внимание

1. Не допускать к использованию детей без присмотра взрослых.
2. По завершению каждого этапа оставшиеся части сложите в оригинальную упаковку. (На случай их утери).

## В комплекте



## Инструменты, не входящие в комплект

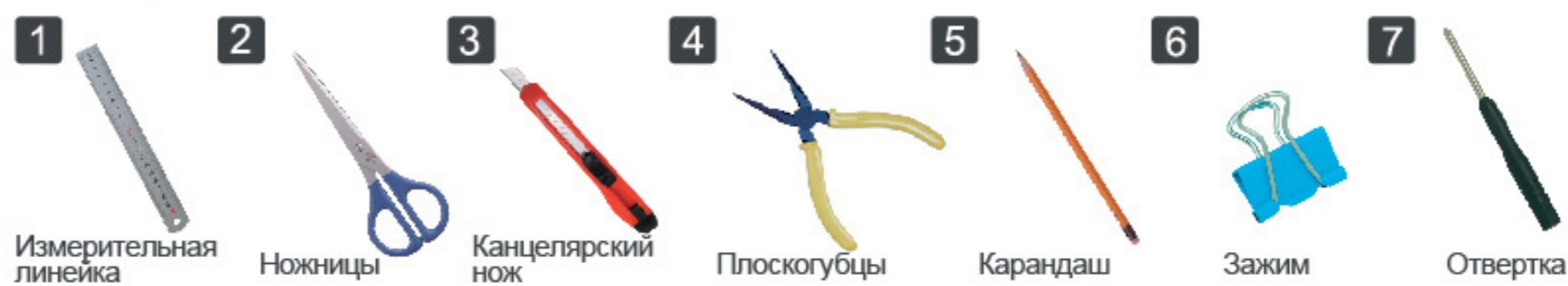

## Об окрашивании

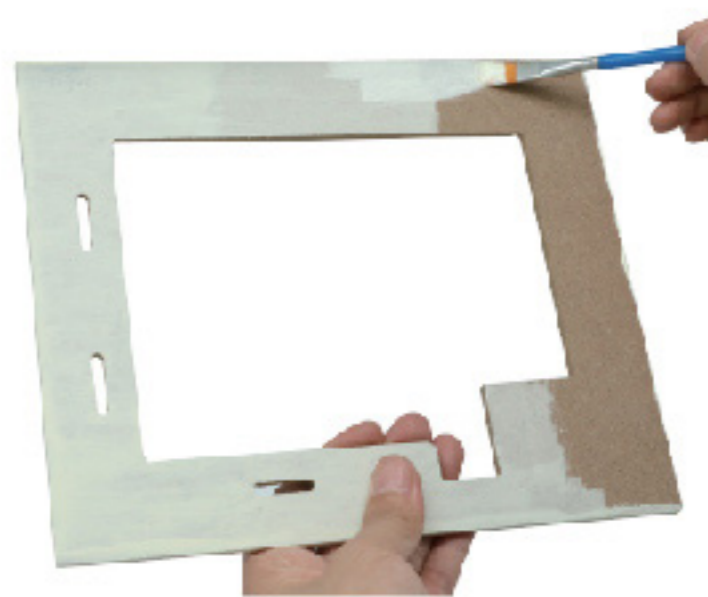

Окрасьте детали перед сборкой. (Окрасьте еще раз после сборки)

## О нанесении пометок

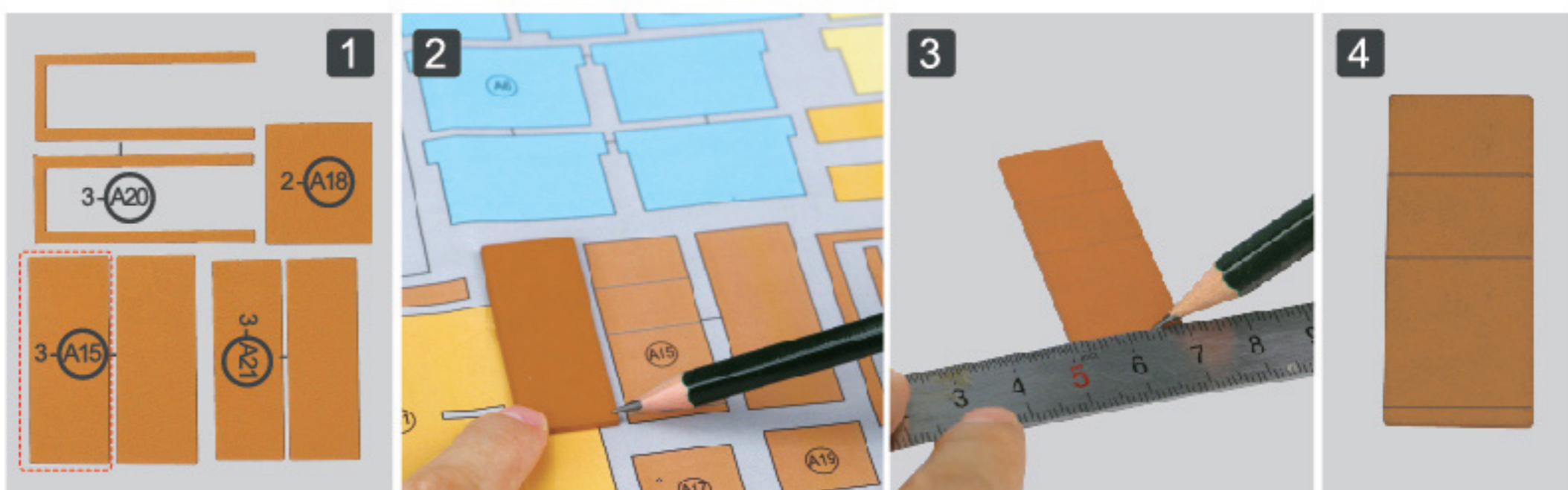

Сопоставьте деревянные детали с соответствующими бумажными шаблонами. Нанесите пометки в соответствии с шаблонами.

**!** Усл. Обозначения номеров деталей (пример) 2-(A23) : (Пакет №2) - (Деталь №(A23)). Номер детали показан только в подробном описании этапа сборки.





## Шкаф №1

### Перечень деталей

- ❶ Деревянные детали 19 шт.
- ❷ Золотистые наклейки (Ø4 мм) 2 шт. (Пакет №6)
- ❸ Золотистая проволока дл.30 мм (Пакет №6)

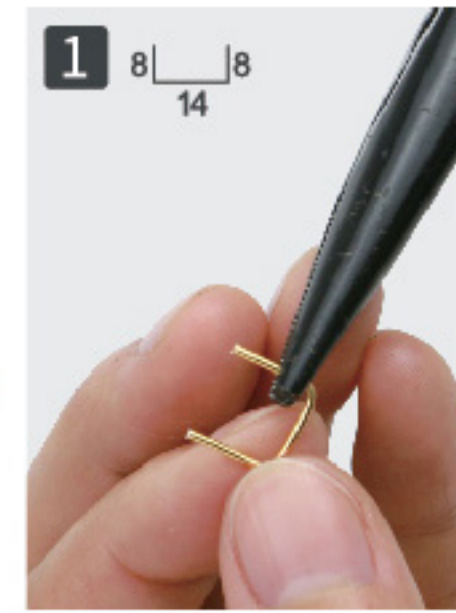
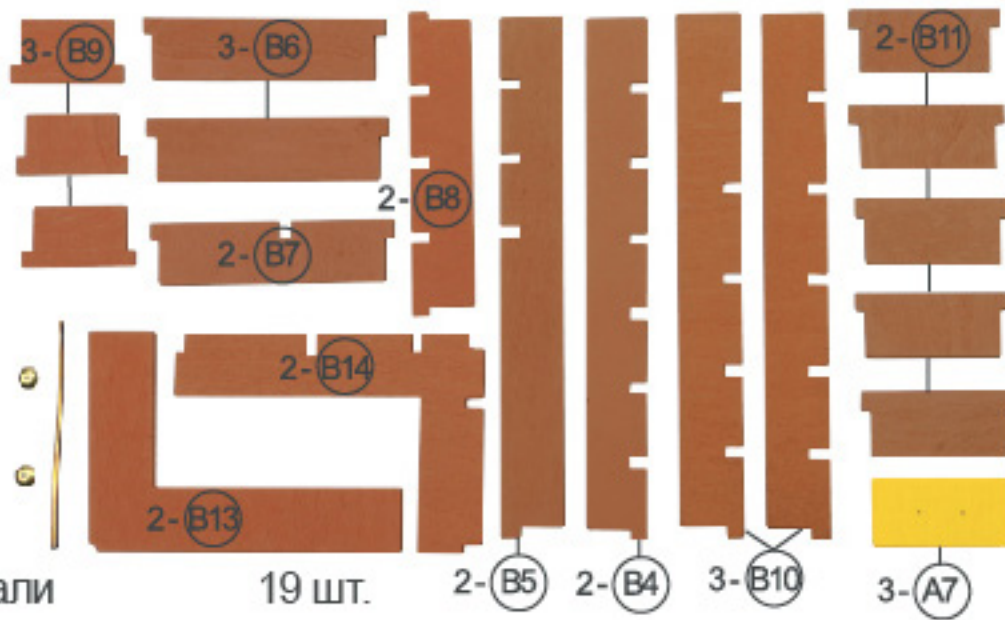

1 Согните проволоку в форме «U»

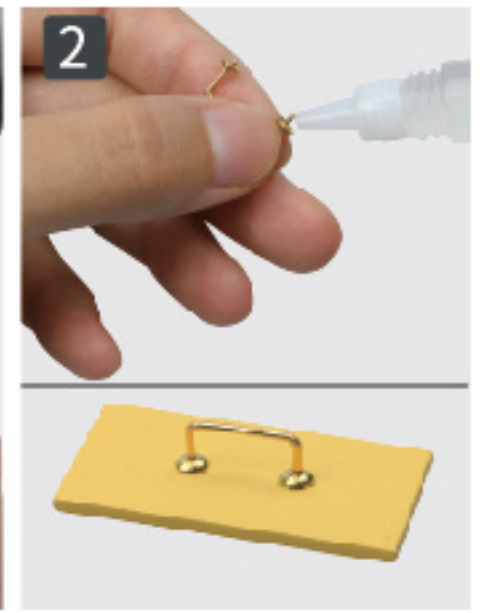

2 Приклейте к наклейкам.



3 Соберите, как на иллюстрации. (Обратите внимание на направление дет. B7)



4 Склейте, как на иллюстрации.



5 Склейте деталь этапа 2 с B9.

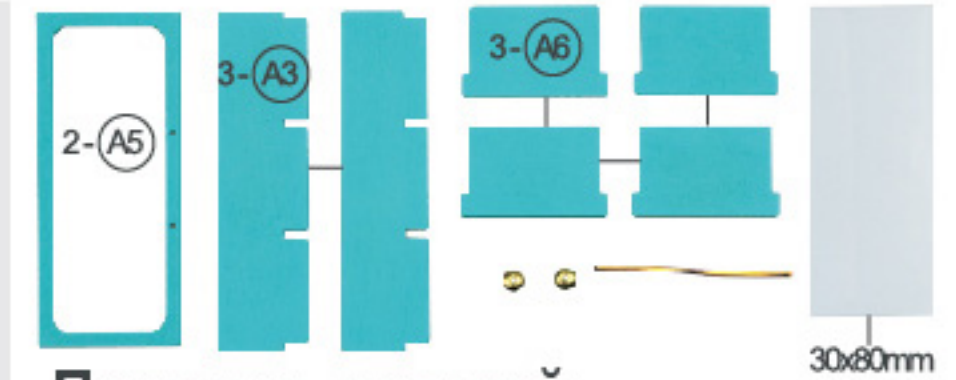

### Перечень деталей

- ❶ Деревянные детали 7 шт.
- ❷ Золотистые наклейки (Ø4 мм) 2 шт. (Пакет №6)
- ❸ Золотистая проволока дл.40 мм (Пакет №6)
- ❹ Прозрачная бумага 30x80 мм 1 шт. (Пакет №4)



6 Склейте, как на иллюстрации.



7 Согните проволоку в форме «U»



8 Приклейте к наклейкам.

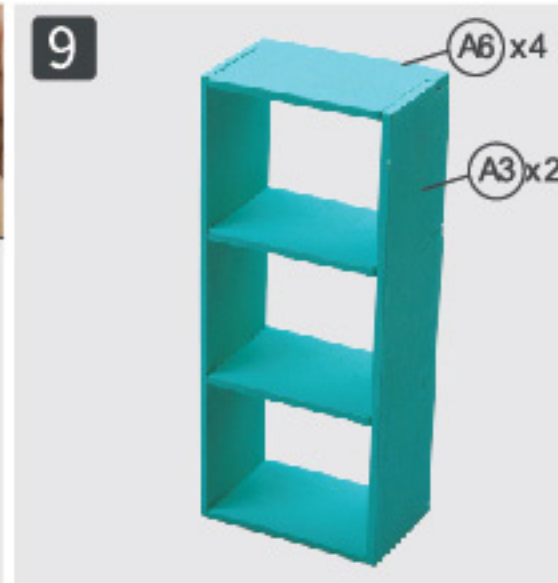

9 Склейте, как на иллюстрации.



10 Вклейте дверь в центр.



11 Закрепите деталь этапа 10 в этапе 5, как на иллюстрации.



## Шкаф №2

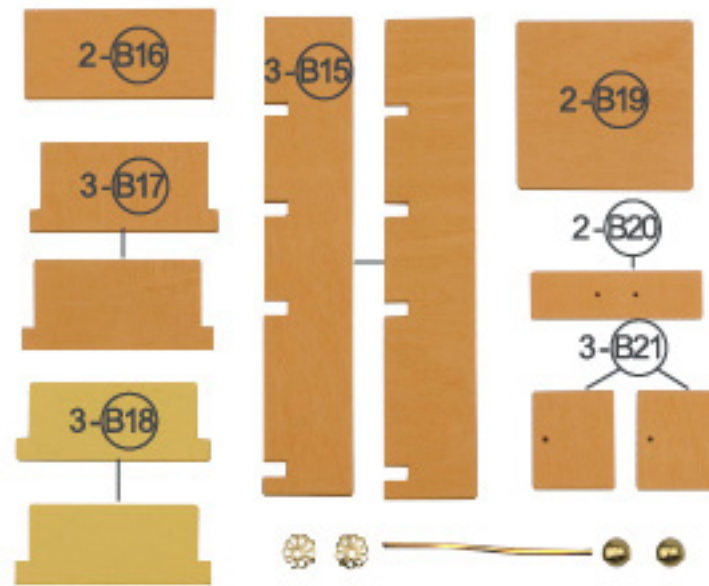

### Перечень деталей

- ❶ Деревянные детали 11 шт.
- ❷ Золотистые наклейки (Ø8 мм) 2 шт. (Пакет №6)
- ❸ Золотистая проволока дл.26 мм (Пакет №6)
- ❹ Золотистые шарики (Ø4 мм) 2 шт. (Пакет №6)

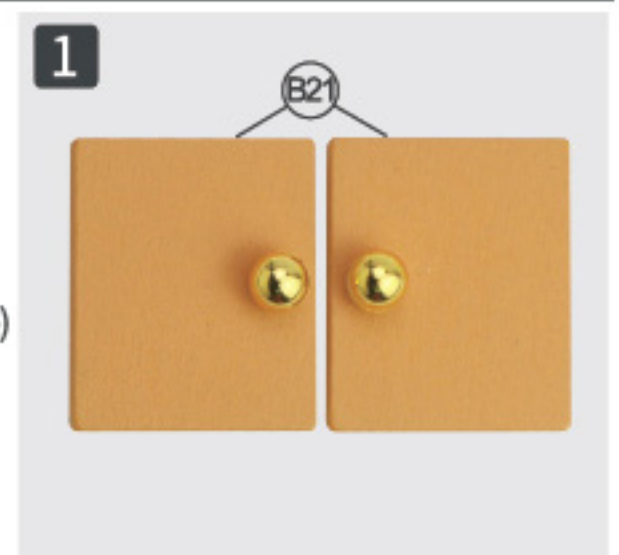

1 Вклейте шарики в отверстия.

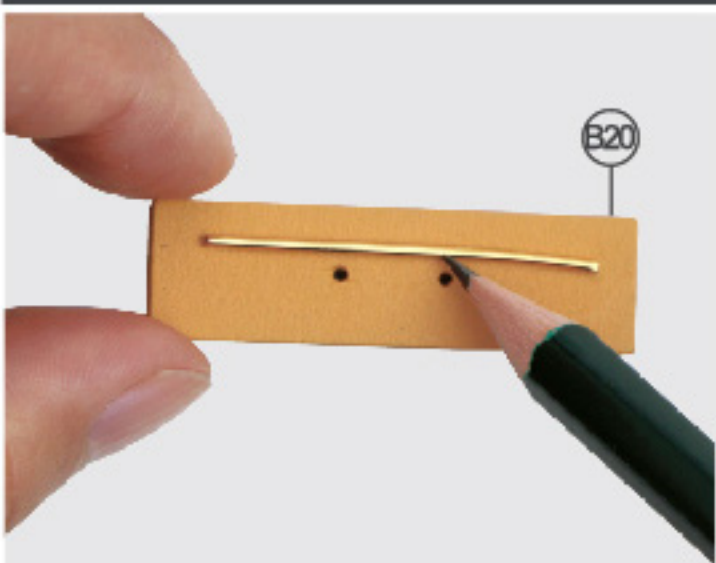

3 Отметьте на проволоке положение отверстий.

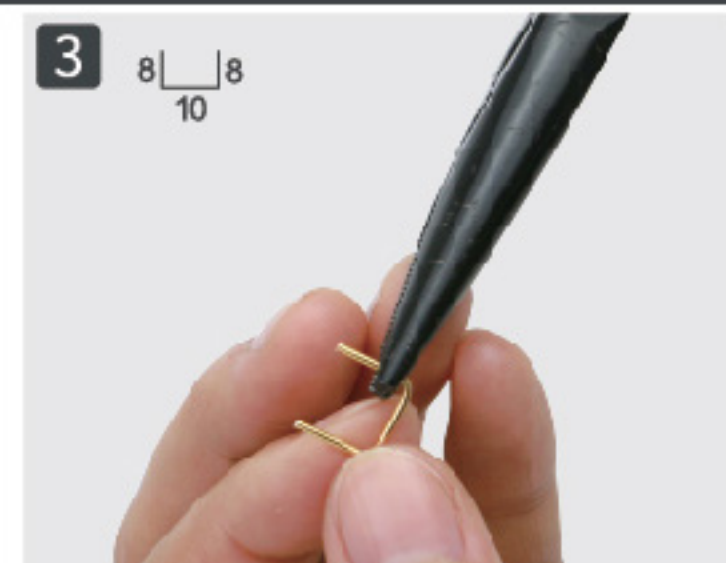

4 Согните проволоку в форме «U»

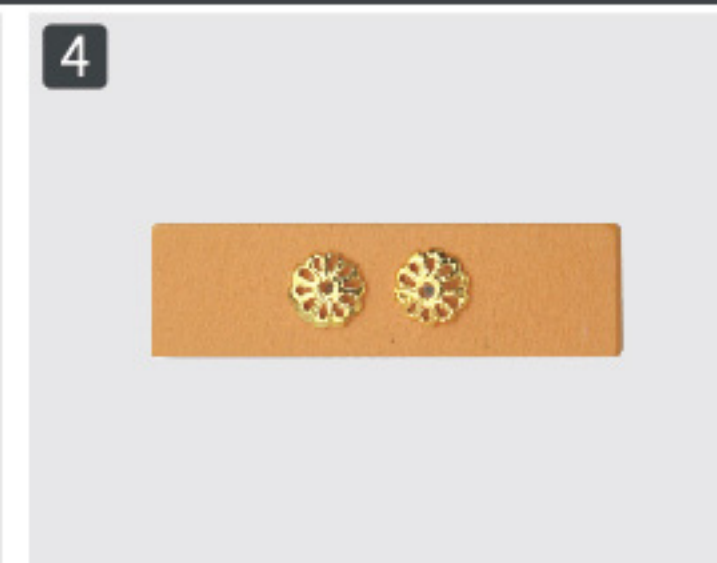

5 Приклейте наклейки к отверстиям B20.

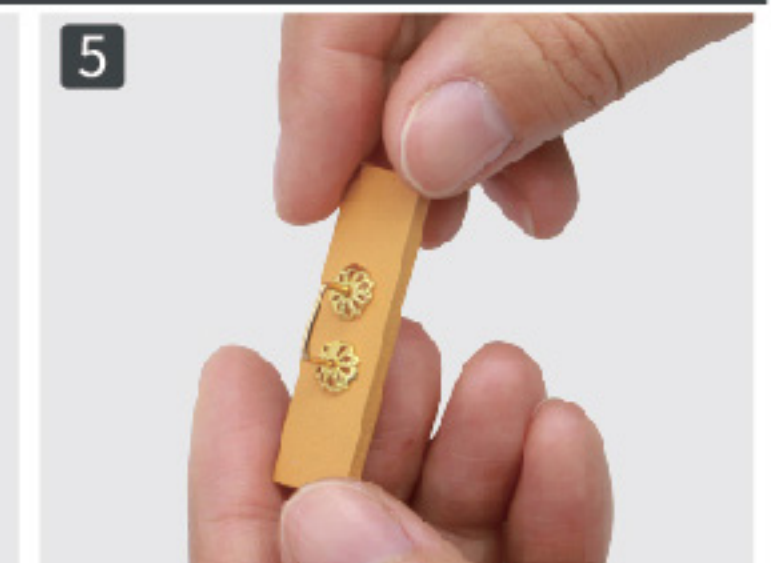

6 Зафиксируйте деталь этапа 3, как на иллюстрации.



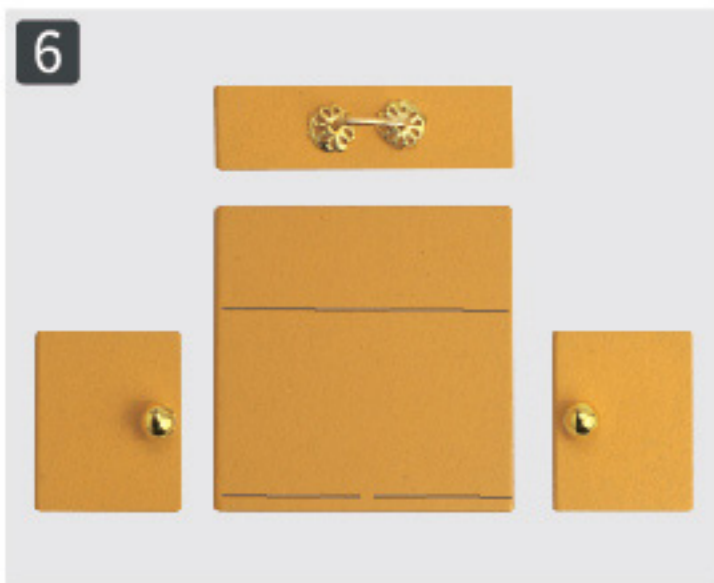

Склейте, как на иллюстрации.

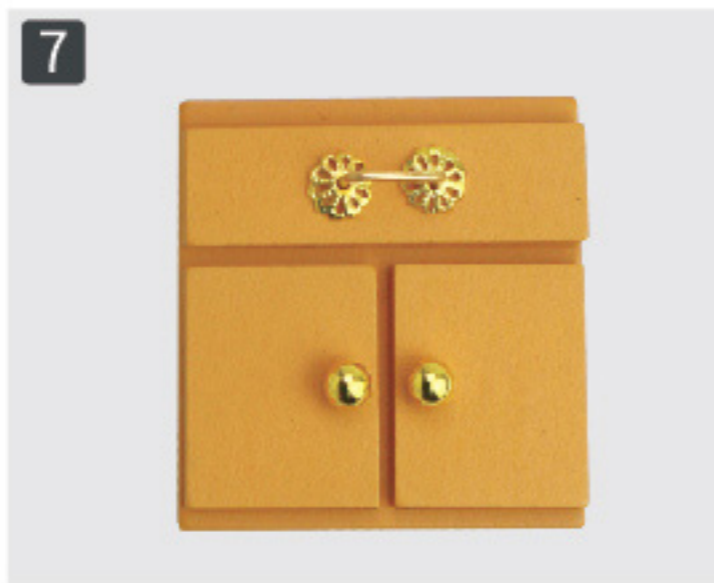

Завершите заготовку.



Склейте, как на иллюстрации.

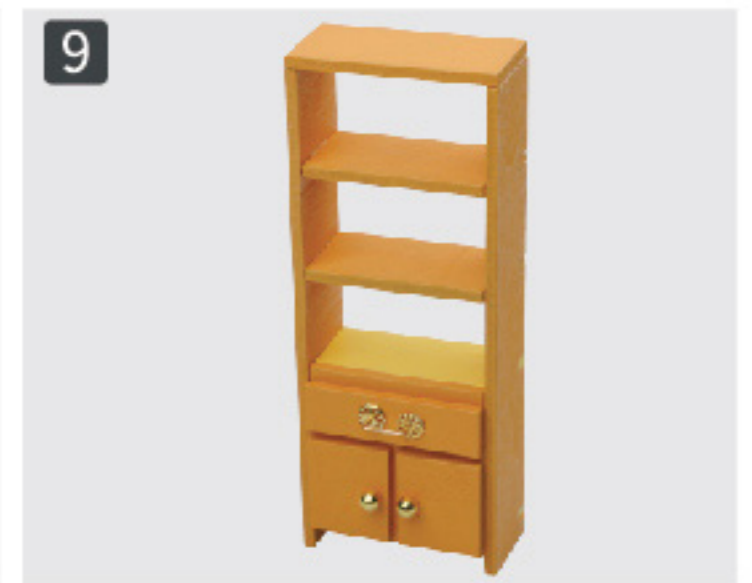

Склейте, как на иллюстрации.



### Шкаф №3

#### Перечень деталей

- ❶ Деревянные детали 16 шт.
- ❷ Золотистая проволока дл. 30 мм (Пакет №6)
- ❸ Золотистые наклейки 2 шт. (Пакет №6) Ø4 мм

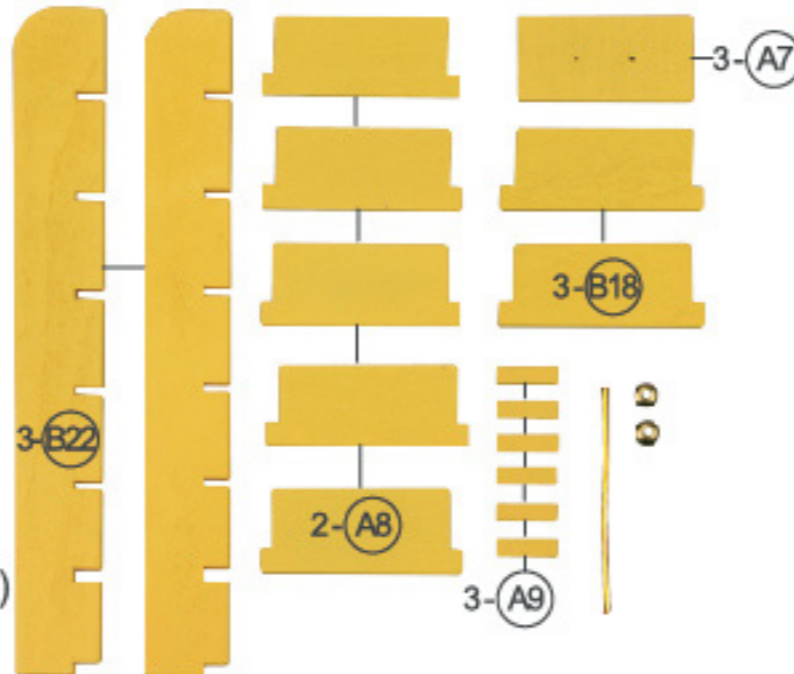

Склейте, как на иллюстрации.



«а» совпадает с шагами 1 и 2 сборки Шкафа №1. Приклейте «а» к А9.



### Шкаф №4

#### Перечень деталей

- ❶ Деревянные детали 7 шт.

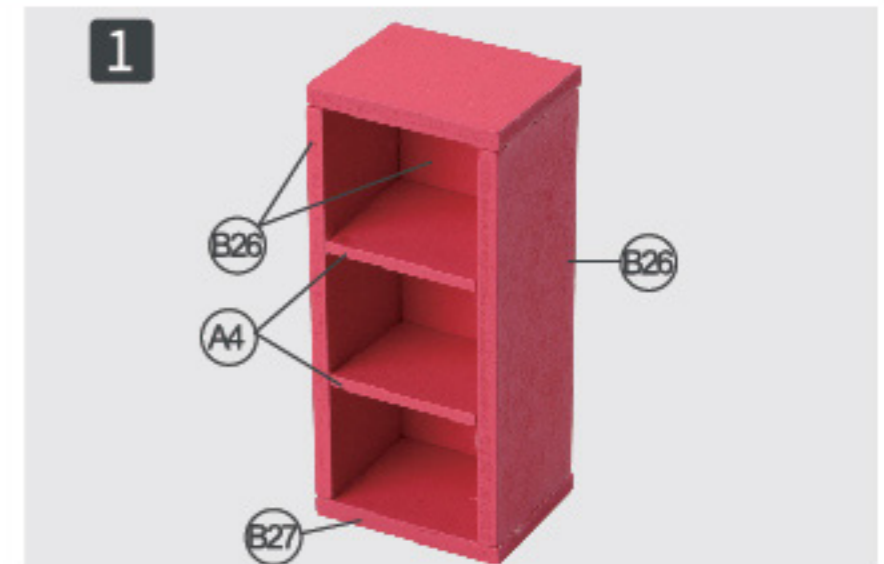
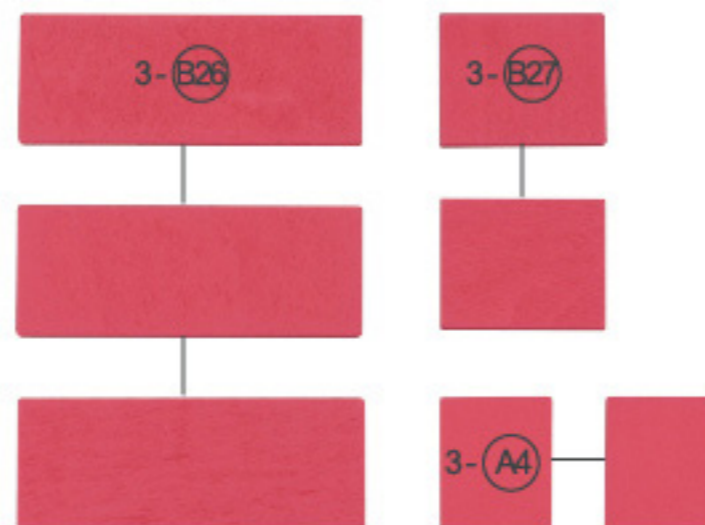

Склейте, как на иллюстрации.



### Шкаф №5

#### Перечень деталей

- ❶ Деревянные детали 13 шт.

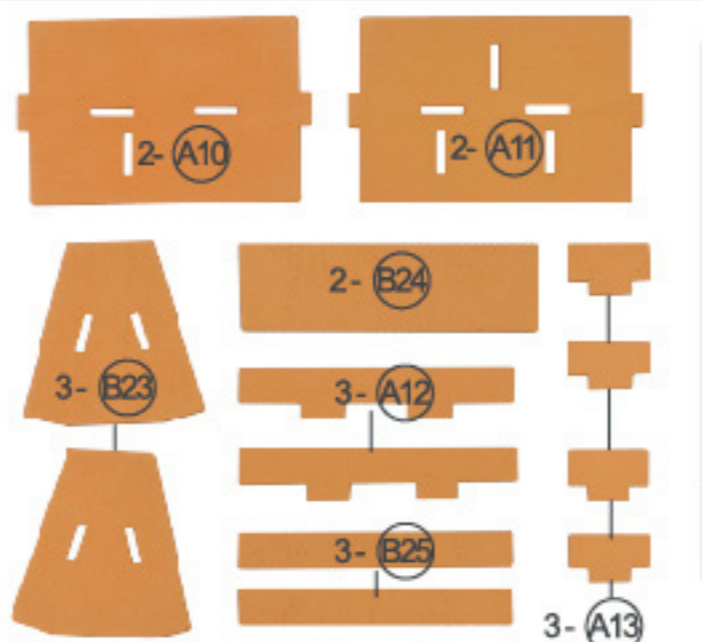

Склейте, как на иллюстрации.



Переверните.



Склейте, как на иллюстрации.



Переверните.

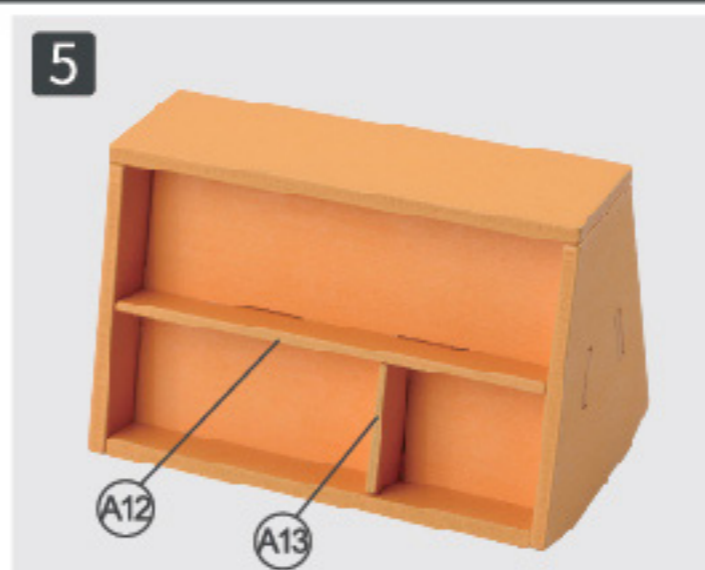

Склейте, как на иллюстрации.

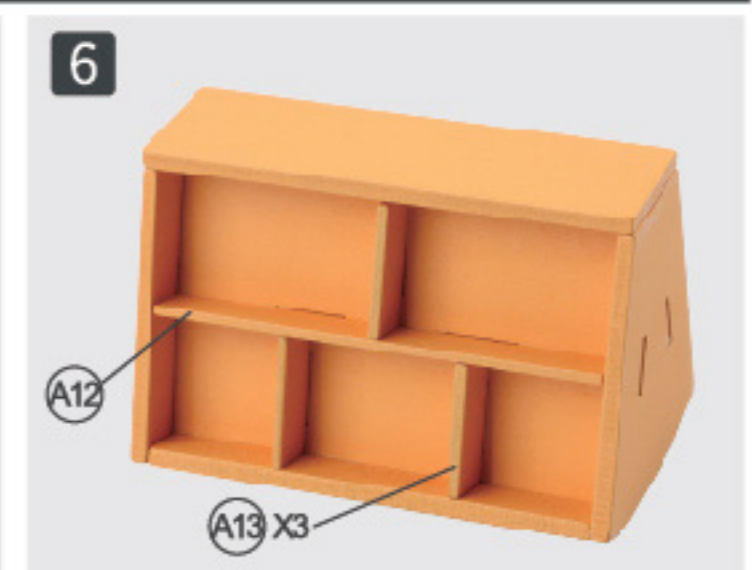

Завершите заготовку.





## Лестница

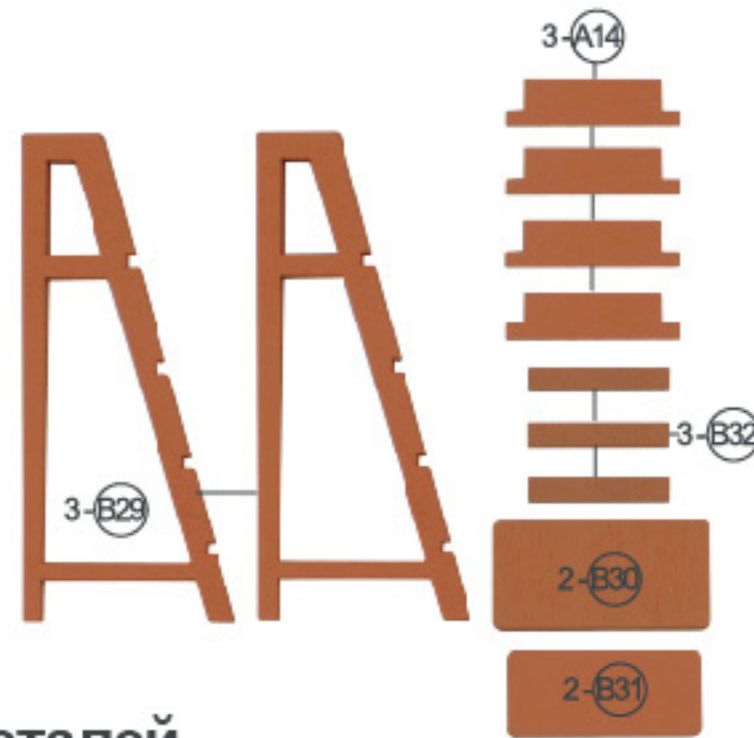

### Перечень деталей

- 1 Деревянные детали. 11 шт.

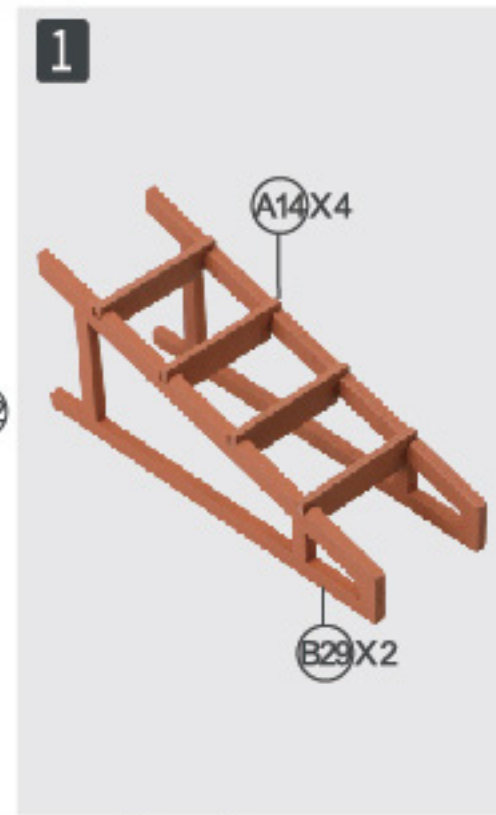

Склейте, как на иллюстрации.



Склейте, как на иллюстрации.

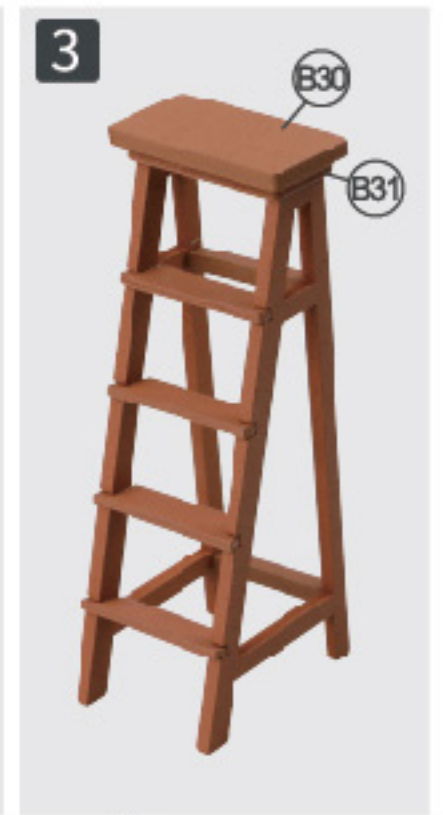

Завершите заготовку.



## Шкафчик

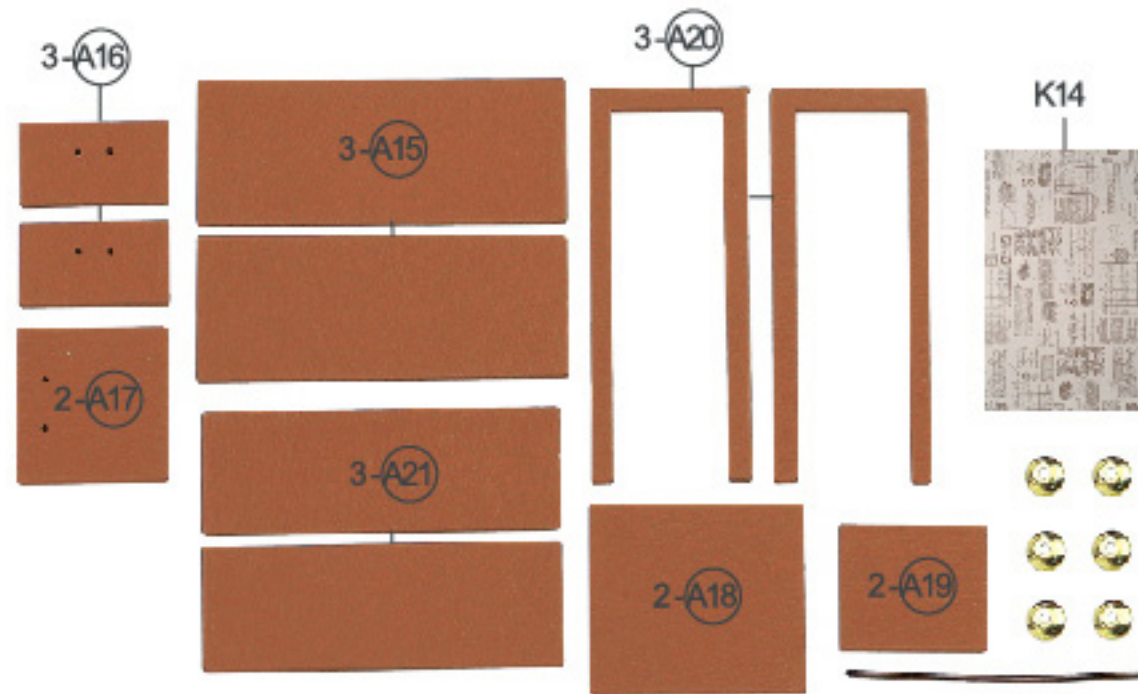

### Перечень деталей

- 1 Деревянные детали 11 шт.  
 2 Бум. деталь K14  
 3 Золотистые наклейки Ø4 мм 6 шт. (Пакет №6)  
 4 Коричневая проволока дл.50 мм (Пакет №6)

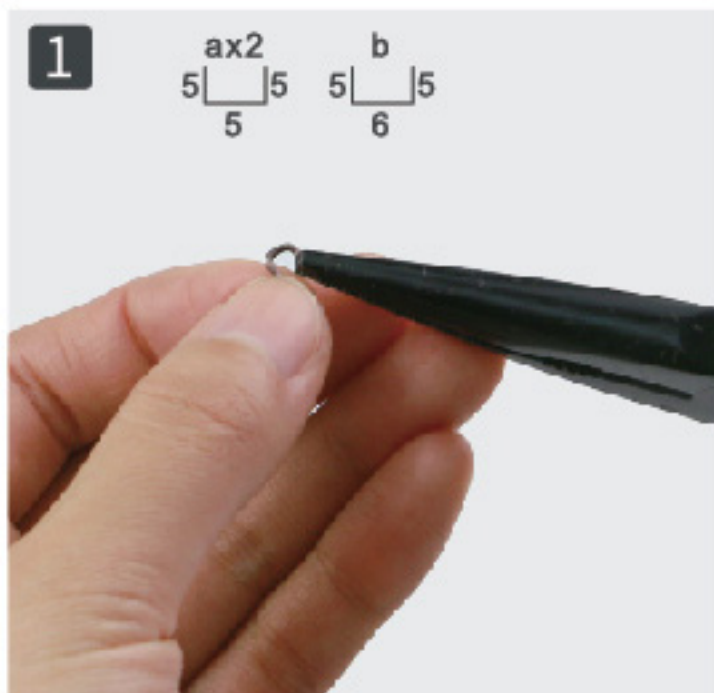

Согните проволоку в форме «U»



Приклейте к накладкам.

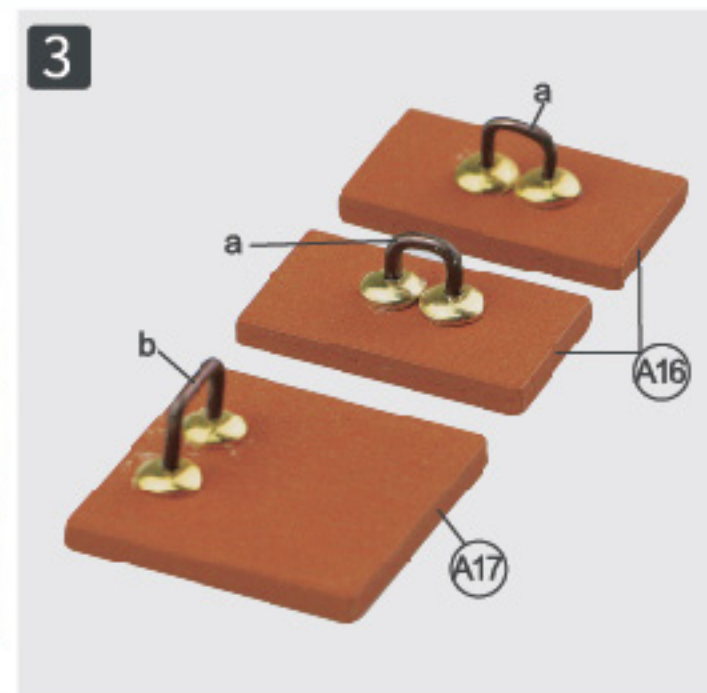

Склейте, как на иллюстрации.



Склейте, как на иллюстрации.

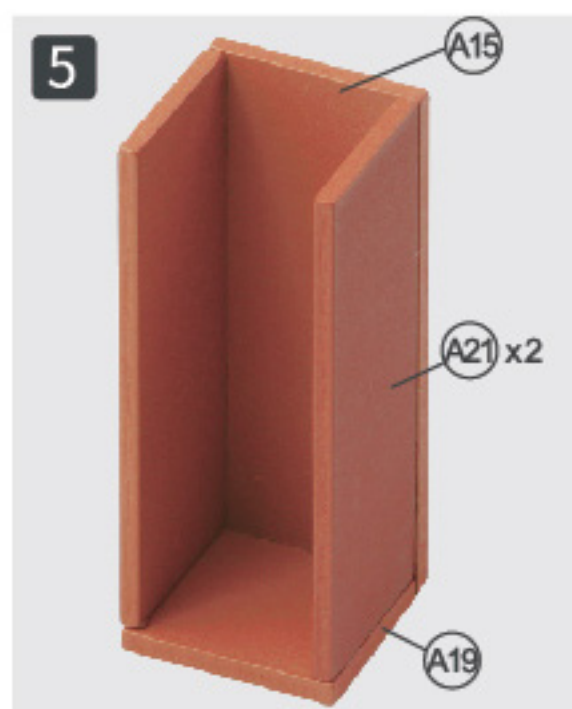

Склейте, как на иллюстрации.



Склейте, как на иллюстрации.

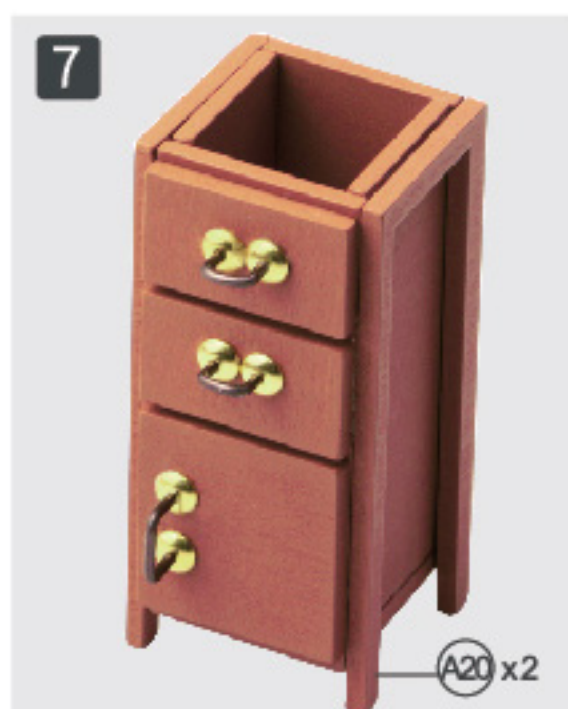

Склейте, как на иллюстрации.



Склейте, как на иллюстрации.

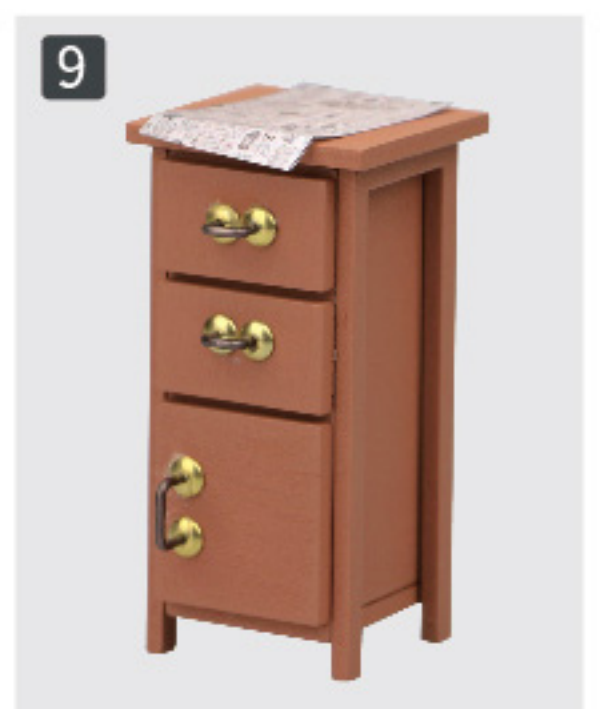

Склейте, как на иллюстрации.





# Диван

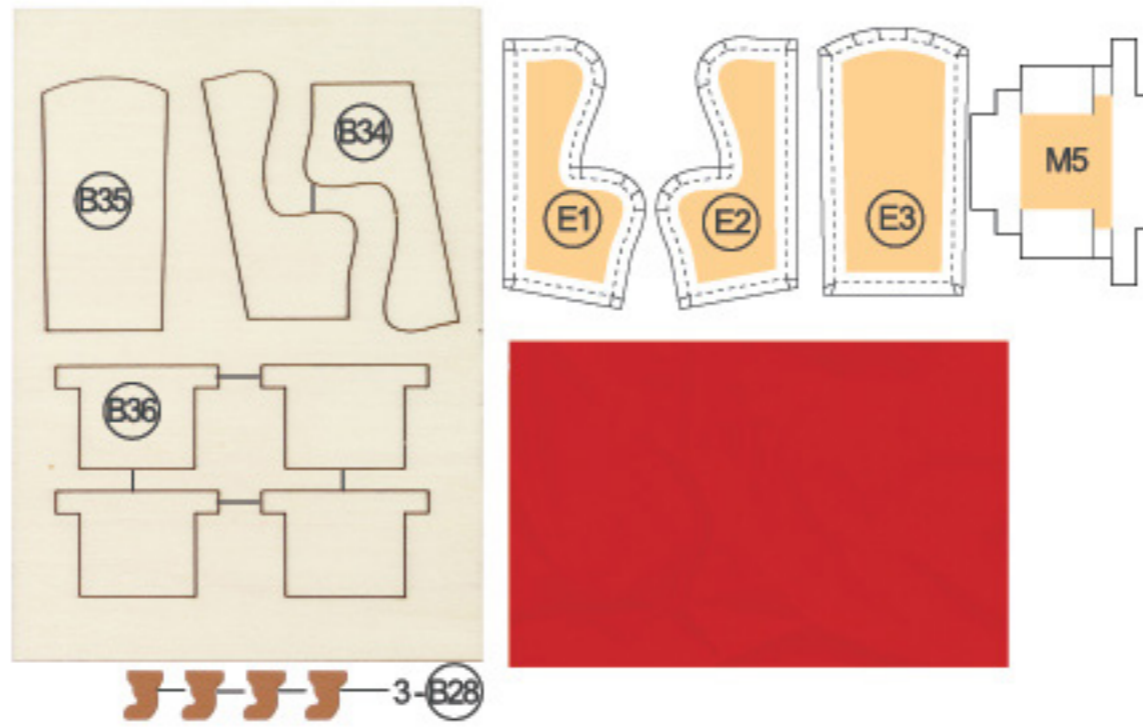

**!** Совет: помойте руки перед сборкой

## Перечень деталей

- ❶ Деревянные детали 1 шт. (Пакет №1)
- ❷ Деревянные детали 4 шт.
- ❸ Бум. детали E1, E2, E3
- ❹ Бум. Деталь M5
- ❺ Ткань 100×150 мм 2 шт. (Пакет №4)

**1** Сделайте отметки на (E1).

**2** Отрежьте по отметкам. Сделайте две детали.

**3** Отрежьте, как на иллюстрации. (Не приклеивайте)

**4** Отрежьте ткань 10×15 мм и приклейте, как на иллюстрации.

**5** Нанесите клей на края (B34) и приклейте.

**6** e: Обрежьте белый край (E1). Переверните «e», обрежьте ткань, как на иллюстрации.

**7** Приклейте оставшиеся края ткани по периметру.

**8** Склейте заготовки шагов 5 и 7, как на иллюстрации.

**9** Завершите a2 тем же способом. Используйте E2.

**10** Сделайте отметки на (E3).

**11** Отрежьте по отметкам. Сделайте 2 заготовки.

**12** Вклейте и отрежьте, как на иллюстрации.

**13** Повторите этап 5.

**14** Склейте, как на иллюстрации.

**15** Обрежьте излишки ткани.

**16** Склейте, как на иллюстрации.

**17** Нанесите отметки на M5.

**18** Отрежьте по отметкам. Сделайте 2 заготовки.

**19** Склейте заготовки этапов 16 и 18.

**20** Вклейте по стрелкам, используя этап 19.

**21** Вклейте по стрелкам, используя этап 20.

**22** Сделайте две заготовки, как на иллюстрации.

**23** Склейте две части, как на иллюстрации.

**24** Приклейте «a1», «a2» к «с», как на иллюстрации.

**25** Приклейте «b», как на иллюстрации.

**26** Приклейте (B28), как на иллюстрации.

**27** Завершите заготовку.



## Круглый столик

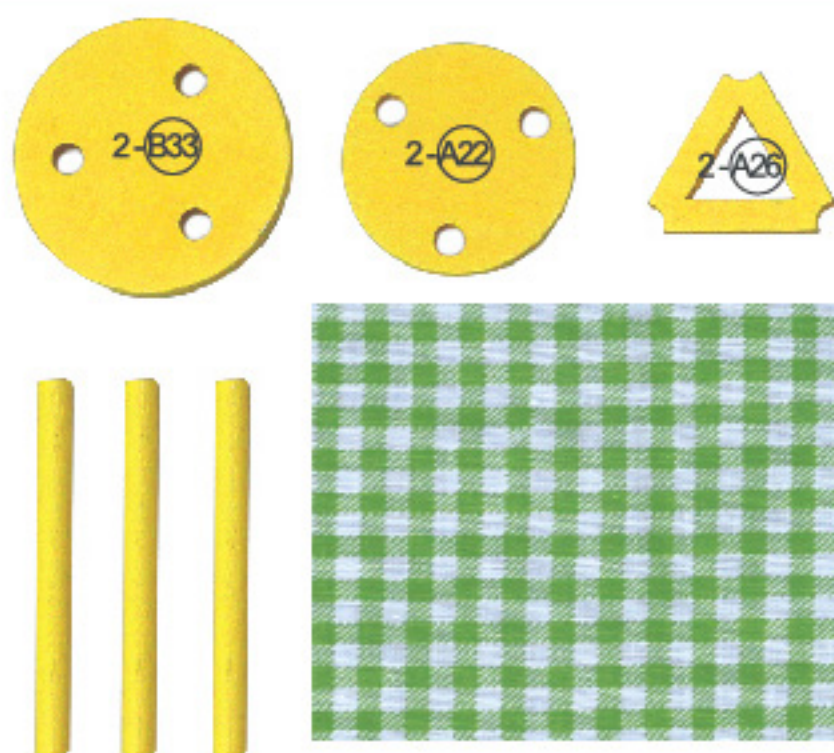

### Перечень деталей

- ❶ Деревянные детали 3 шт.
- ❷ Столбики Ø3 мм, дл. 33 мм 3 шт. (Пакет №4)
- ❸ Ткань 50×50 мм 1 шт. (Пакет №4)



Вставьте столбики, как на иллюстрации.



Зафиксируйте, как на иллюстрации.



Совместите с A26 и зафиксируйте клеем.



Нанесите клей.



Завершите заготовку.



## Коробочка

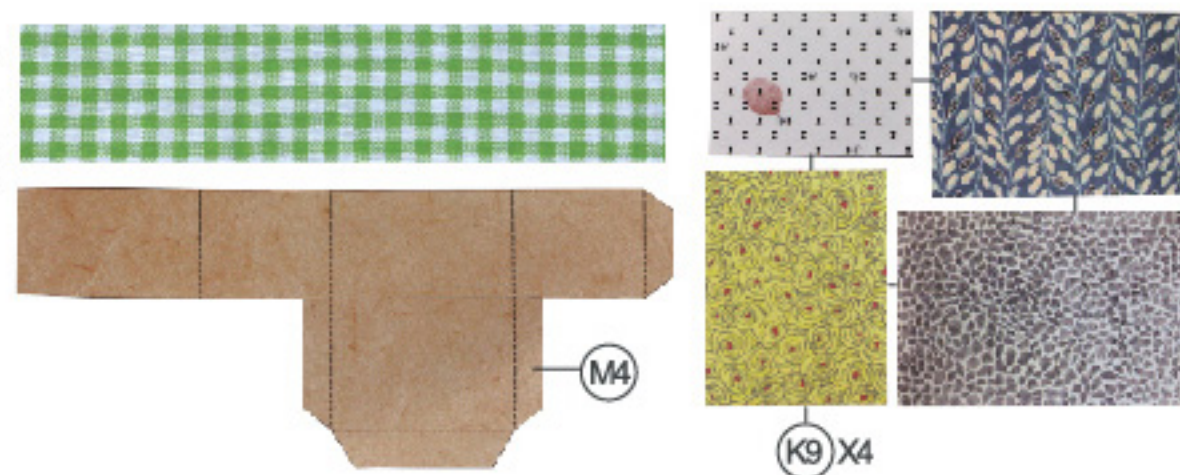

### Перечень деталей

- ❶ Ткань 30×100 мм 1 шт. (Пакет №4)
- ❷ Бум. детали M4, K9×4



Сложите коробку M4, как на иллюстрации.

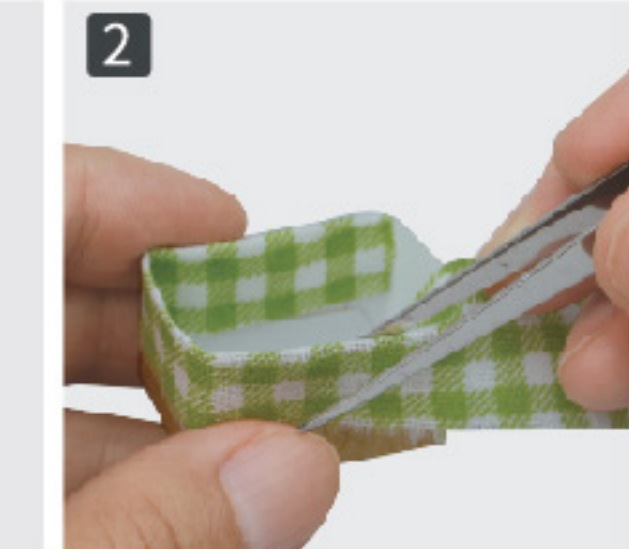

Приклейте ткань на M4



Завершите заготовку.



Скрутите рулоны.



Завершите заготовку.

## Корзинка с фруктами



### Перечень деталей

- ❶ Красные шарики Ø5 мм 3 шт. (Пакет №6)
- ❷ Большая серебристая вставка 1 шт. (Пакет №6)
- ❸ Малая серебристая вставка 1 шт. (Пакет №6)

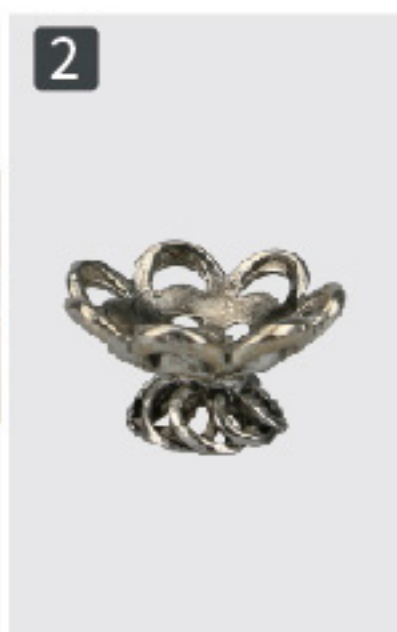



## Кожаный чемодан

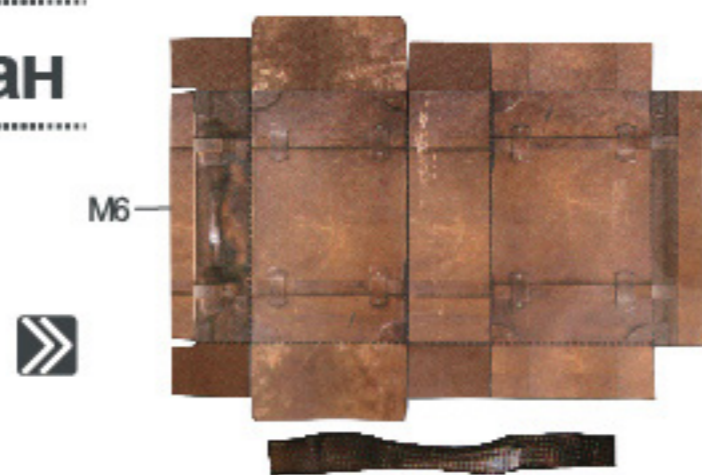

### Перечень деталей

1 Бум. детали M6, K6x6

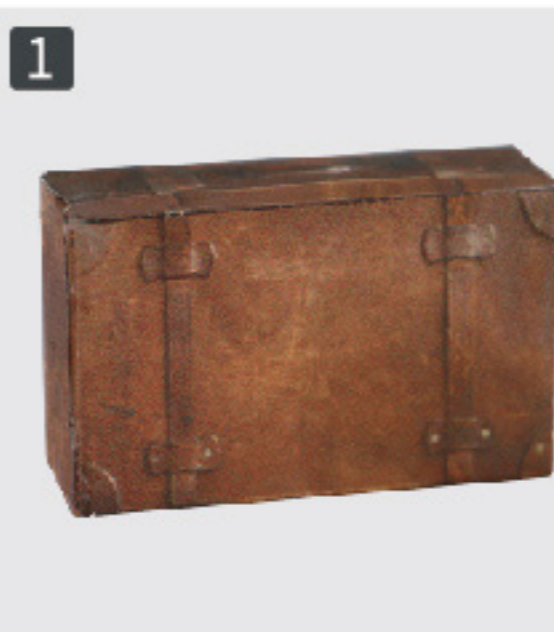

## Коробка

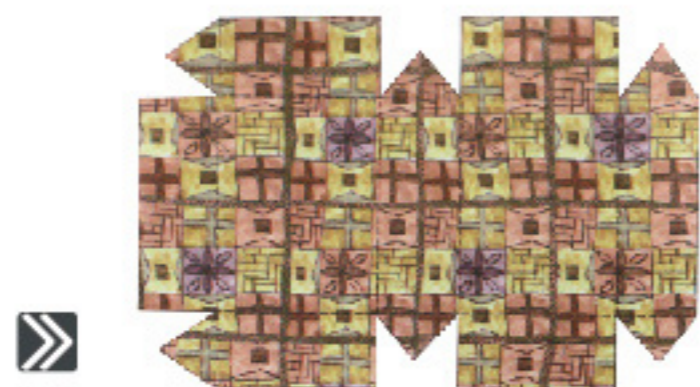

### Перечень деталей

1 Цветная бумага 10 шт.



## Книга 1

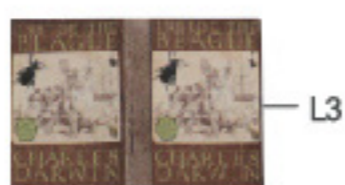

### Перечень деталей

1 Бум. детали L1-L10  
2 Бум. детали N1-N6

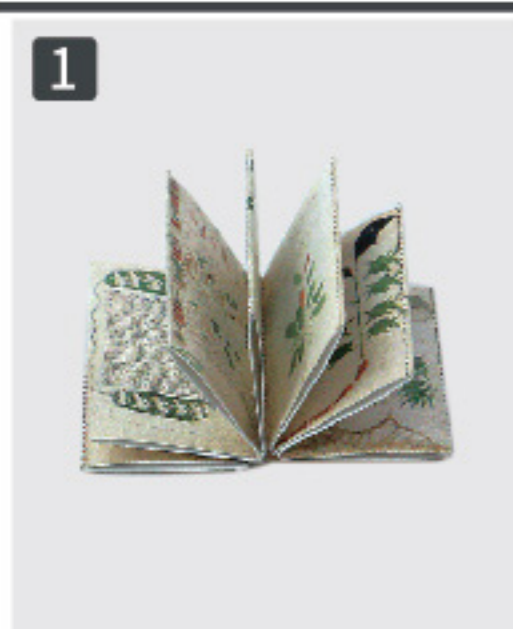

Сложите, как на иллюстрации.

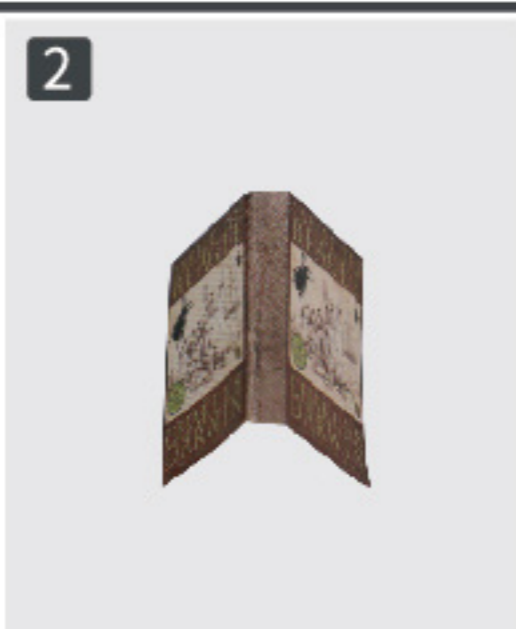

Сложите L3, как на иллюстрации.



Проклейте боковую сторону и зафиксируйте зажимом.

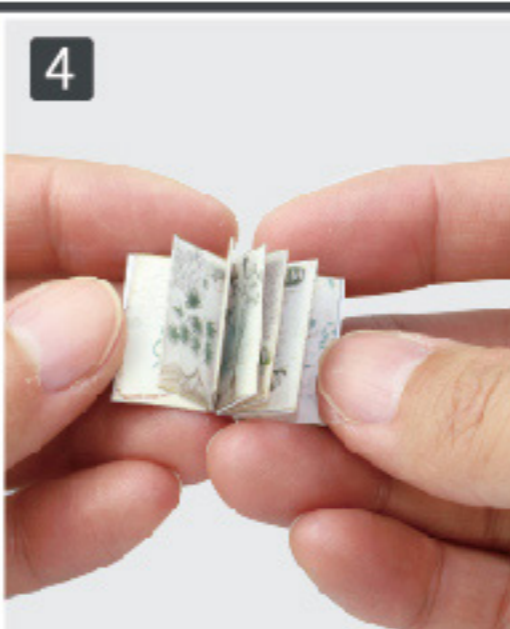

Совместите книгу N5 с обложкой L3.



Изготовьте 10 книг таким же способом.

## Книга 2



### Перечень деталей

1 Бум. заготовки 45 шт.

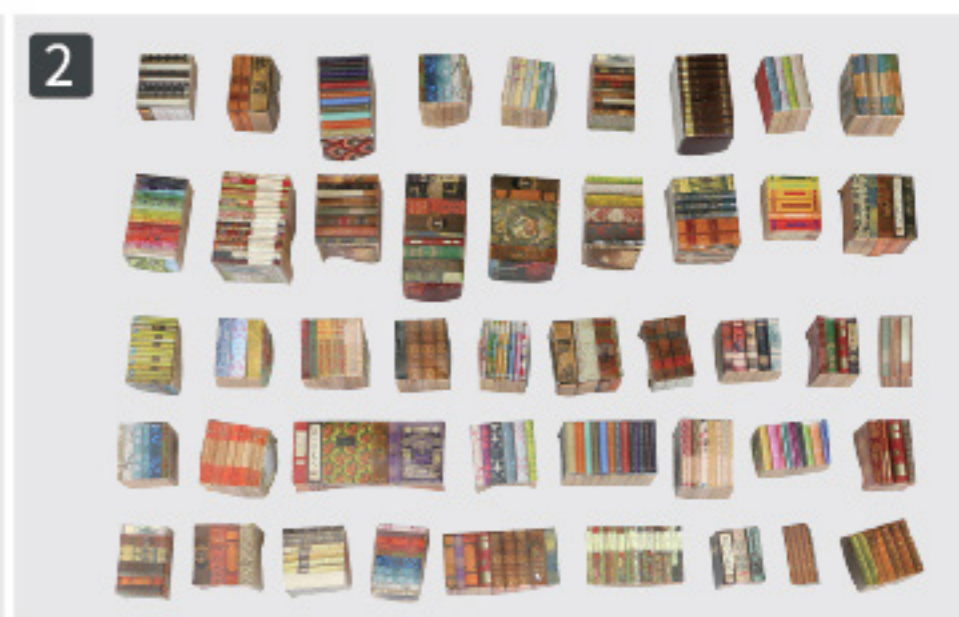
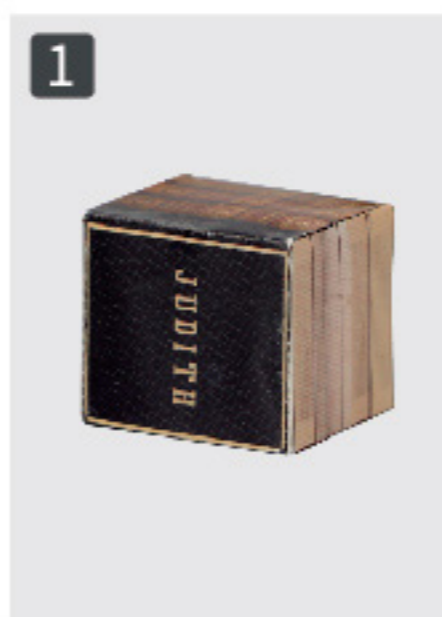

Изготовьте 45 книг.





### Книга 3



#### Перечень деталей

- ❶ 1-A28 (больш.) 10 шт.
- ❷ 1-A28 (мал.) 10 шт.
- ❸ Книга 3-А (мал.) 10 шт.
- ❹ Книга 3-В (больш.) 10 шт.



Совместите по размеру. Изготовьте 20 книг.



### Книга 4



#### Перечень деталей

- ❶ 1-A28 (больш.) 24 шт.
- ❷ 1-A29 (мал.) 40 шт.
- ❸ Книга 4-А (мал.) 20 шт.
- ❹ Книга 4-В (больш.) 12 шт.

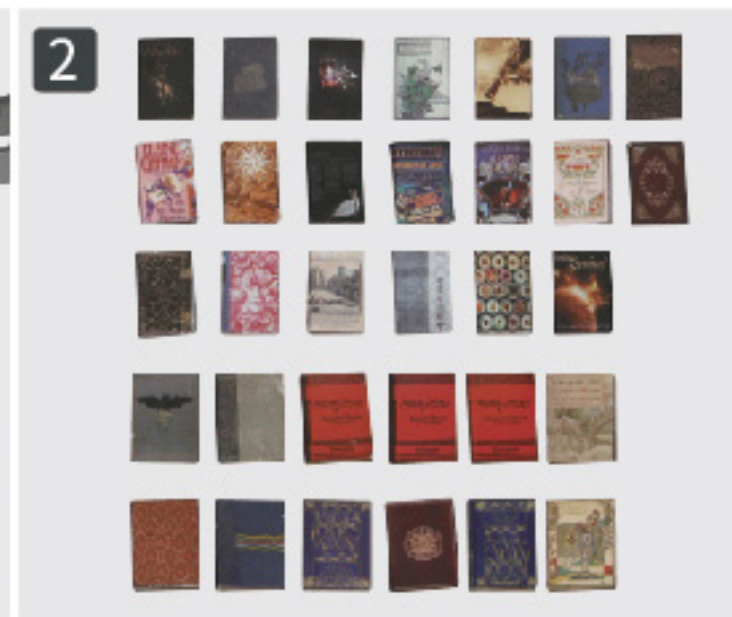

Совместите по размеру. Изготовьте 32 книги.



### Картина 1

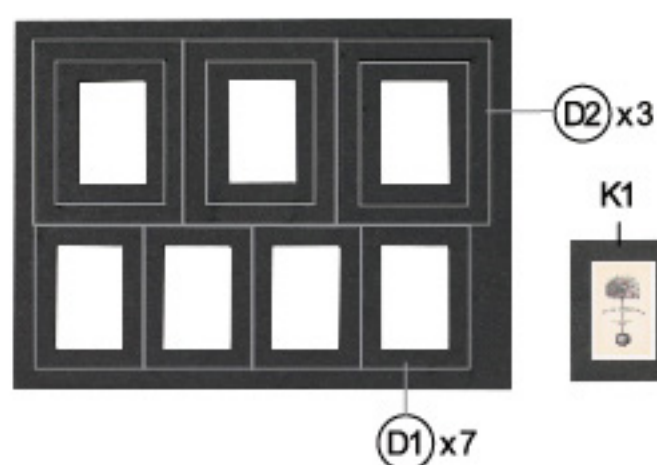

#### Перечень деталей

- ❶ Чёрный картон 1 шт. (Пакет №6)
- ❷ Бум. деталь K1×10

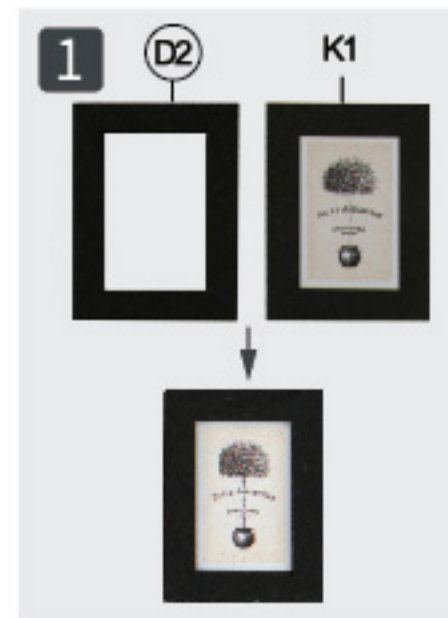

Изготовьте 10 картин.



### Картина 2

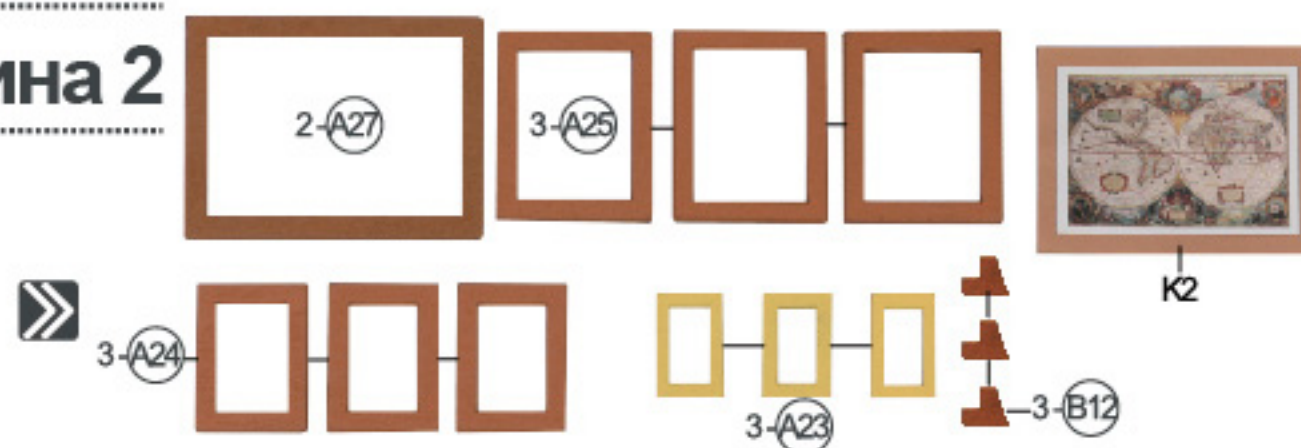

#### Перечень деталей

- ❶ Деревянные детали 13 шт.
- ❷ Бум. детали K2×7, K3×3

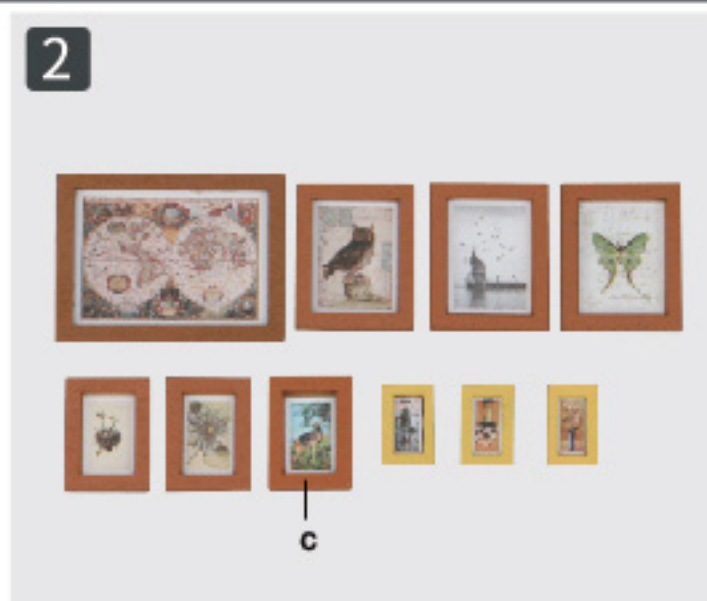

Изготовьте 10 картин.

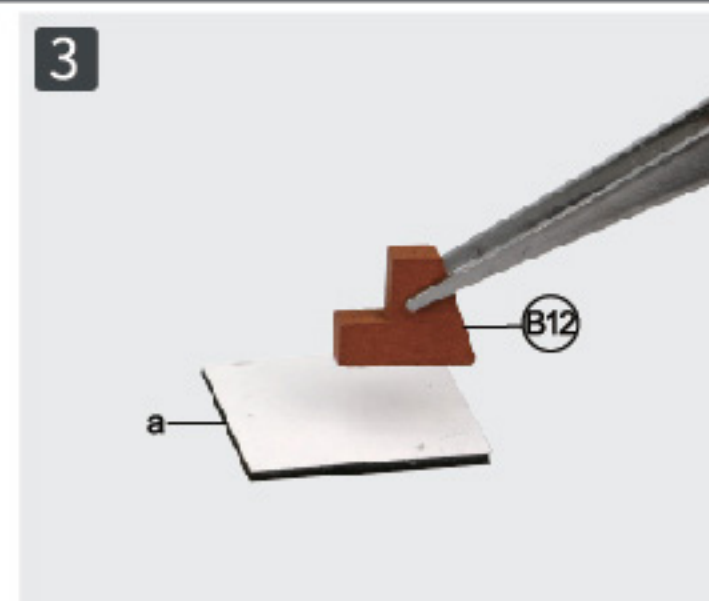

Приклейте «а» к B12, как на иллюстрации.



Изготовьте 3 картины.





### Картина 3



#### Перечень деталей

- ❶ 1-A28 2 шт.
- ❷ Бум. деталь К13х2



Изготовьте 2 картины.



### Растение 1



#### Перечень деталей

- ❶ Цветочный горшочек 1 шт. (Пакет №6)
- ❷ Жёлтые тычинки 3 шт. (Пакет №4)
- ❸ Зелёная бумага 1 шт. (Пакет №4)

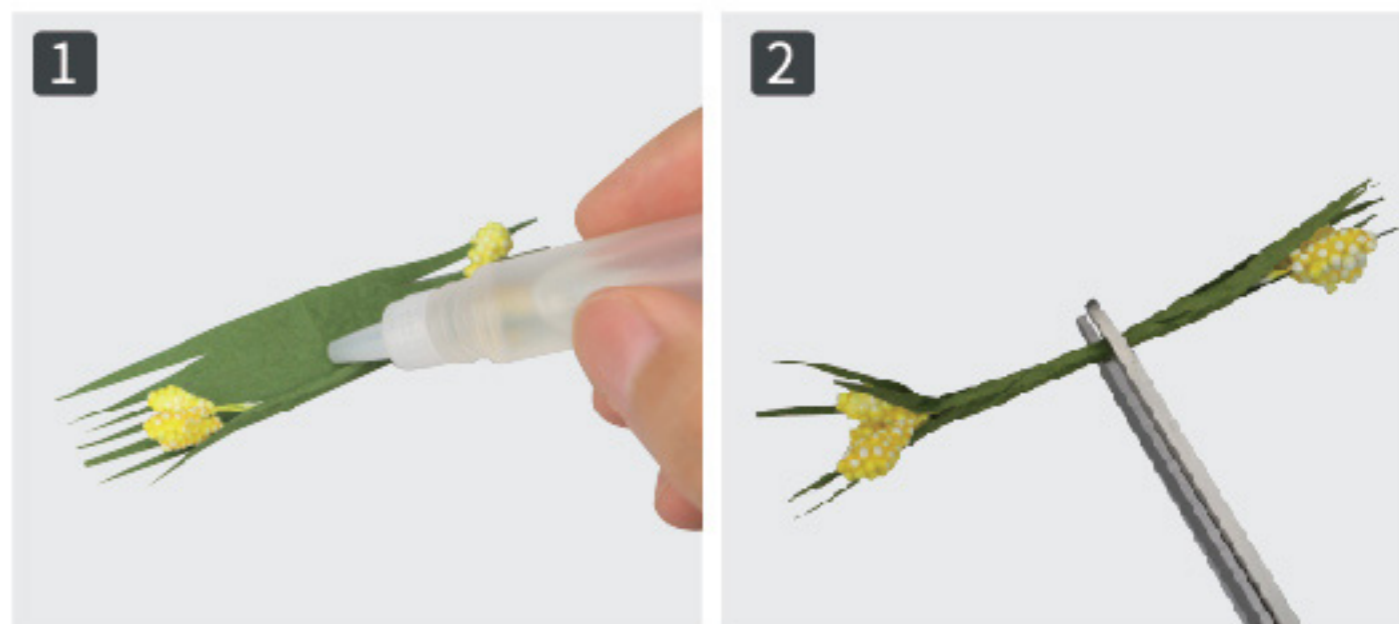

Обрежьте зелёную бумагу (20х75 мм), как на иллюстрации.

Разрежьте пополам.



Вытяните нить из красной ткани и обвяжите цветок.

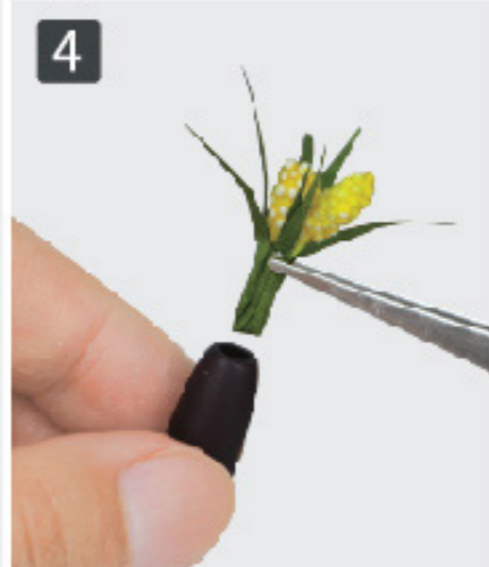

Вставьте в горшочек.



Завершите заготовку.



### Растение 2

#### Перечень деталей

- ❶ Зелёная/оранжевая/жёлтая бумага 1 шт. (Пакет №4)
- ❷ Жёлтые тычинки 4 шт. (Пакет №4)
- ❸ Медный горшочек 1 шт. (Пакет №6)

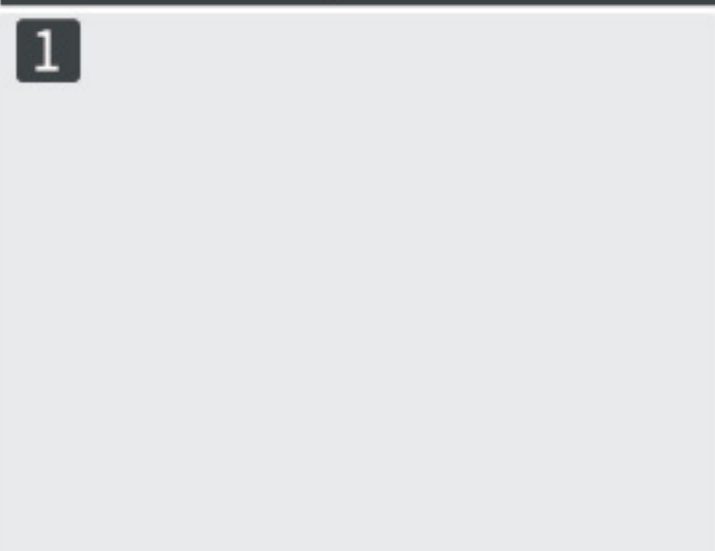

Вырежьте 8 квадратов (10х10 мм), как на иллюстрации.

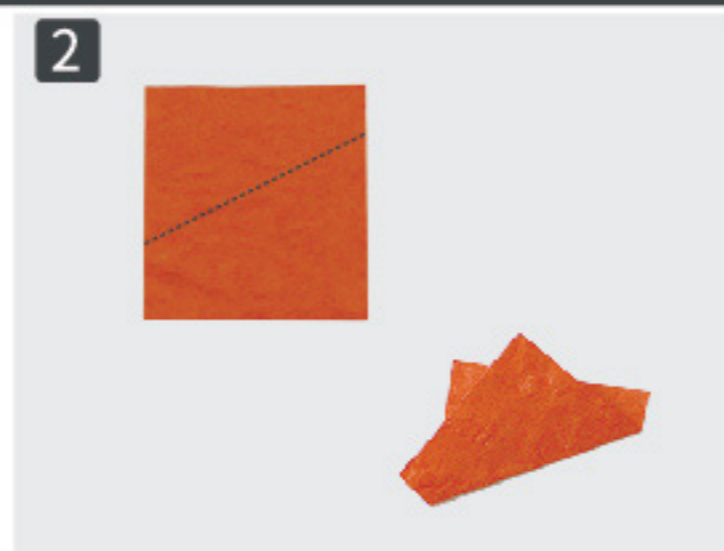

Согните, как на иллюстрации.

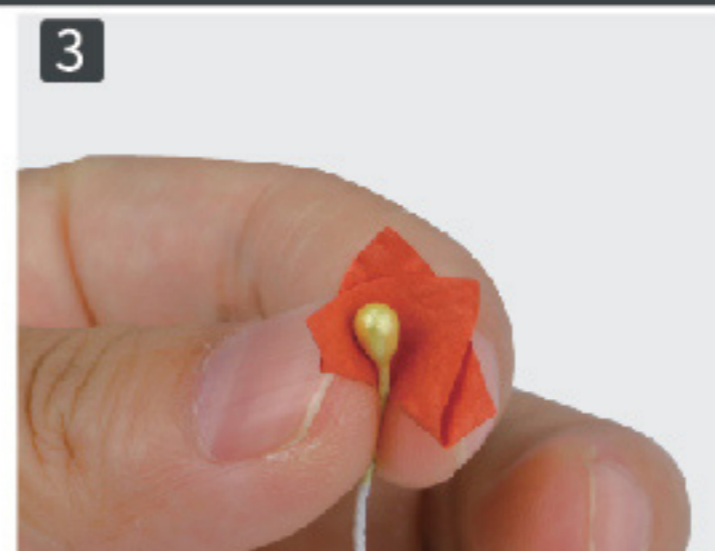

Оберните и склейте.



Изготовьте 8 деталей.

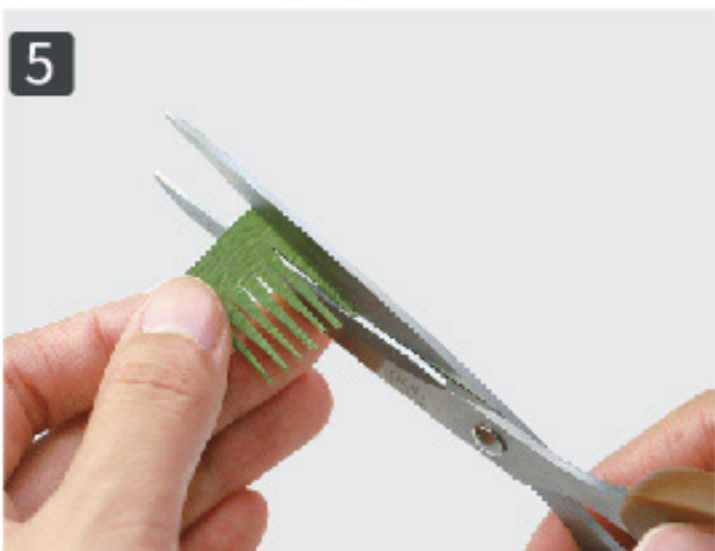

Разрежьте зелёную бумагу (30х30 мм), как на иллюстрации.



Склейте, как на иллюстрации.



Завершите заготовку.





- 1 Коробка ×4    2 Книга 1×2    3 Книга 2×21  
4 Книга 3×3    5 Книга 4×12    6 К10×5

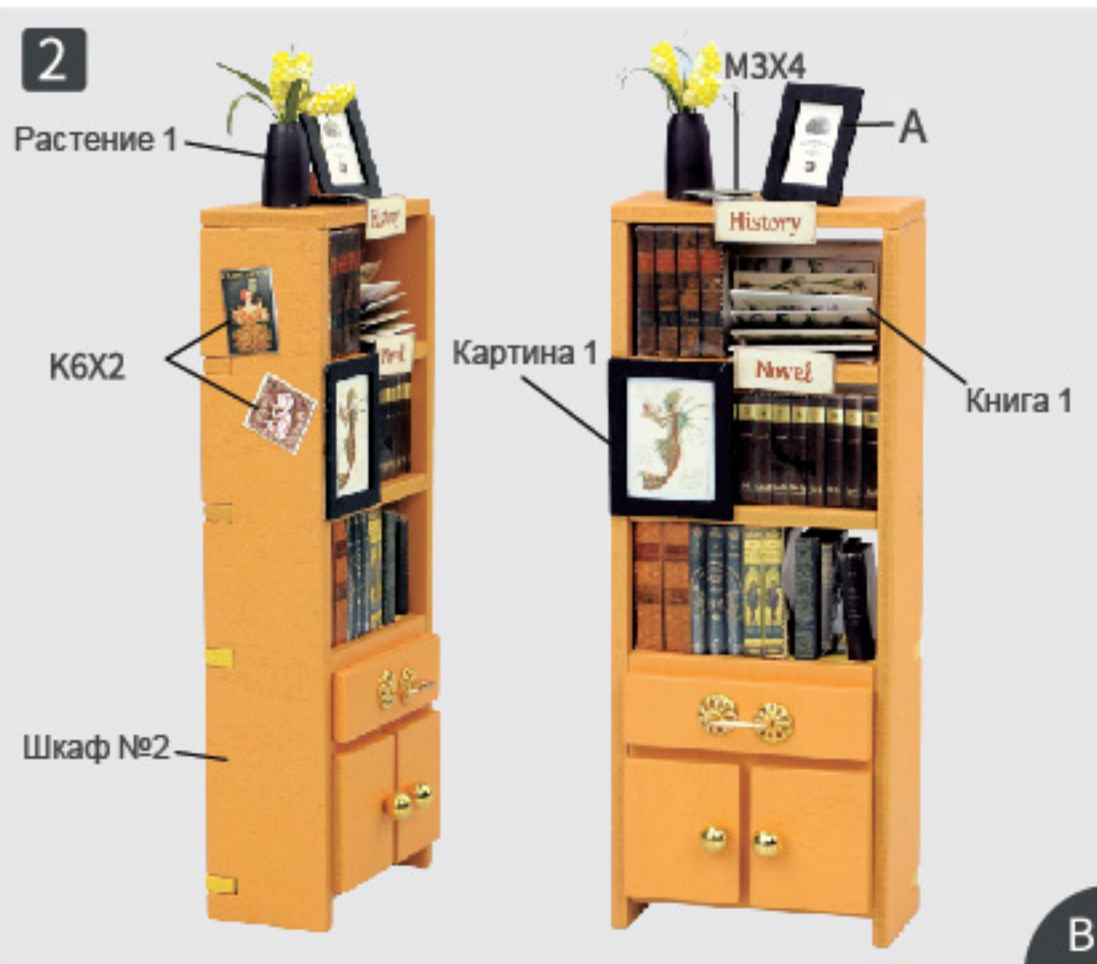

- 1 Книга 2×3    2 Книга 3×1    3 Книга 4×2    4 К10×2



- 1 Коробка ×1    2 Книга 1×1  
3 Книга 2×8    4 Книга 3×7  
5 Книга 4×3    6 К10×2



- 1 Книга 1×1    2 Книга 2×3  
3 Книга 4×1



- 1 Коробка ×2    2 Книга 1×2    3 Книга 2×3  
4 Книга 3×1    5 Книга 4×1



- 1 Коробка ×2    2 Книга 1×1    3 Книга 2×7  
4 Книга 3×5    5 Книга 4×5

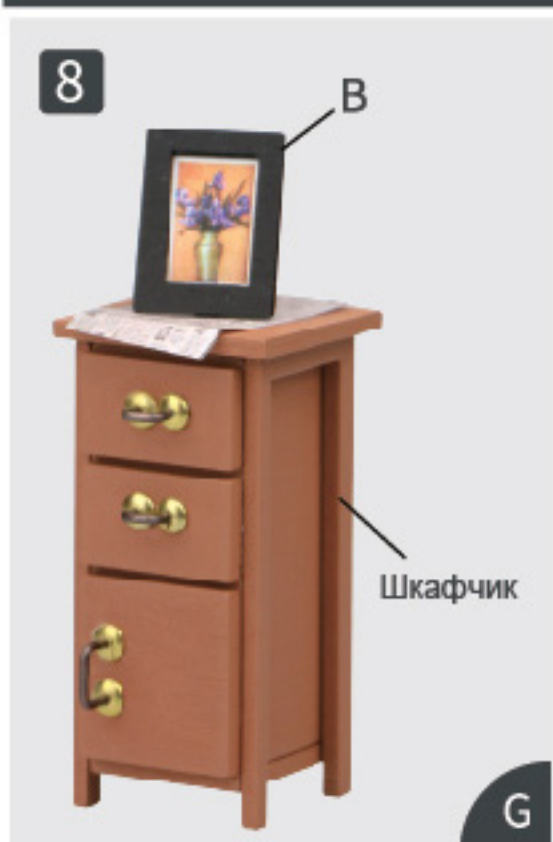
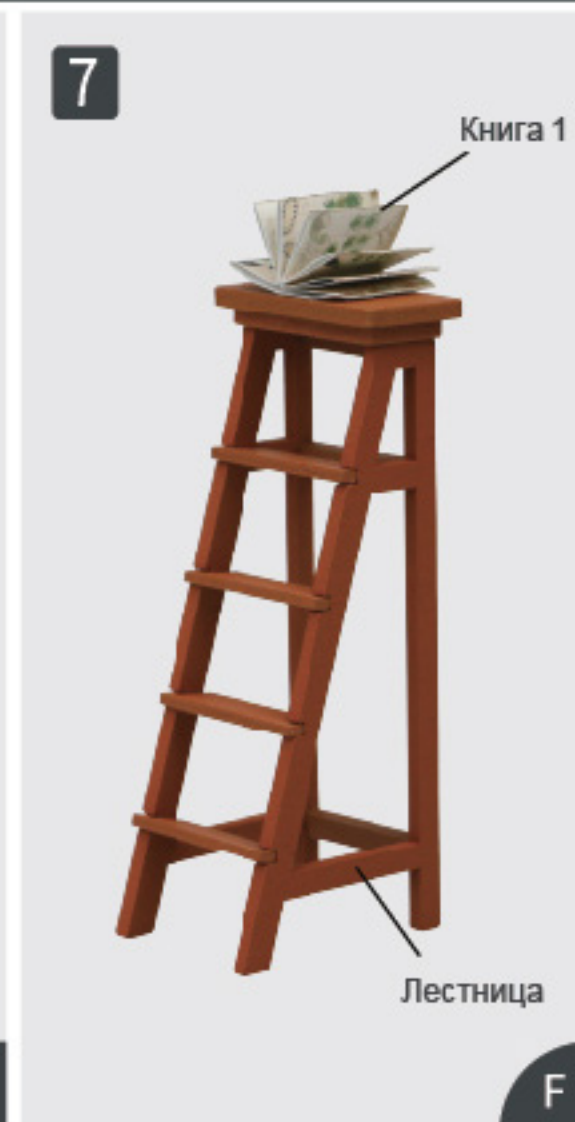

- 1 Книга 3×1    2 Книга 4×2



- 1 Книга 3×2



- 1 Книга 1×1    2 Книга 4×2

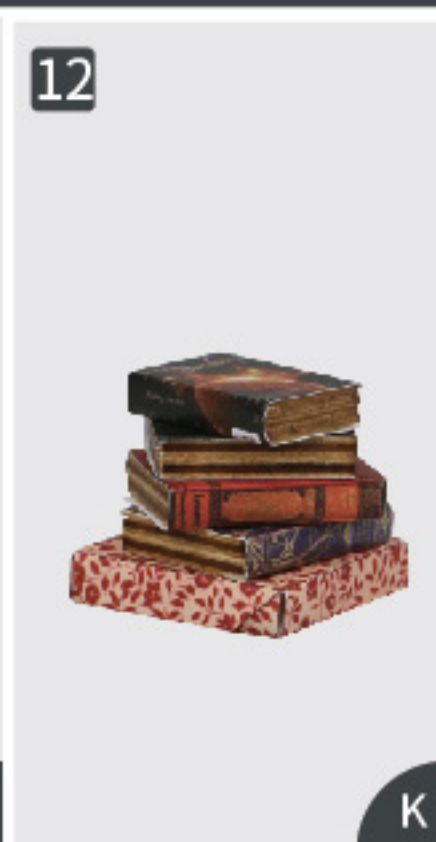

- 1 Коробка ×1  
2 Книга 4×4





## Рама

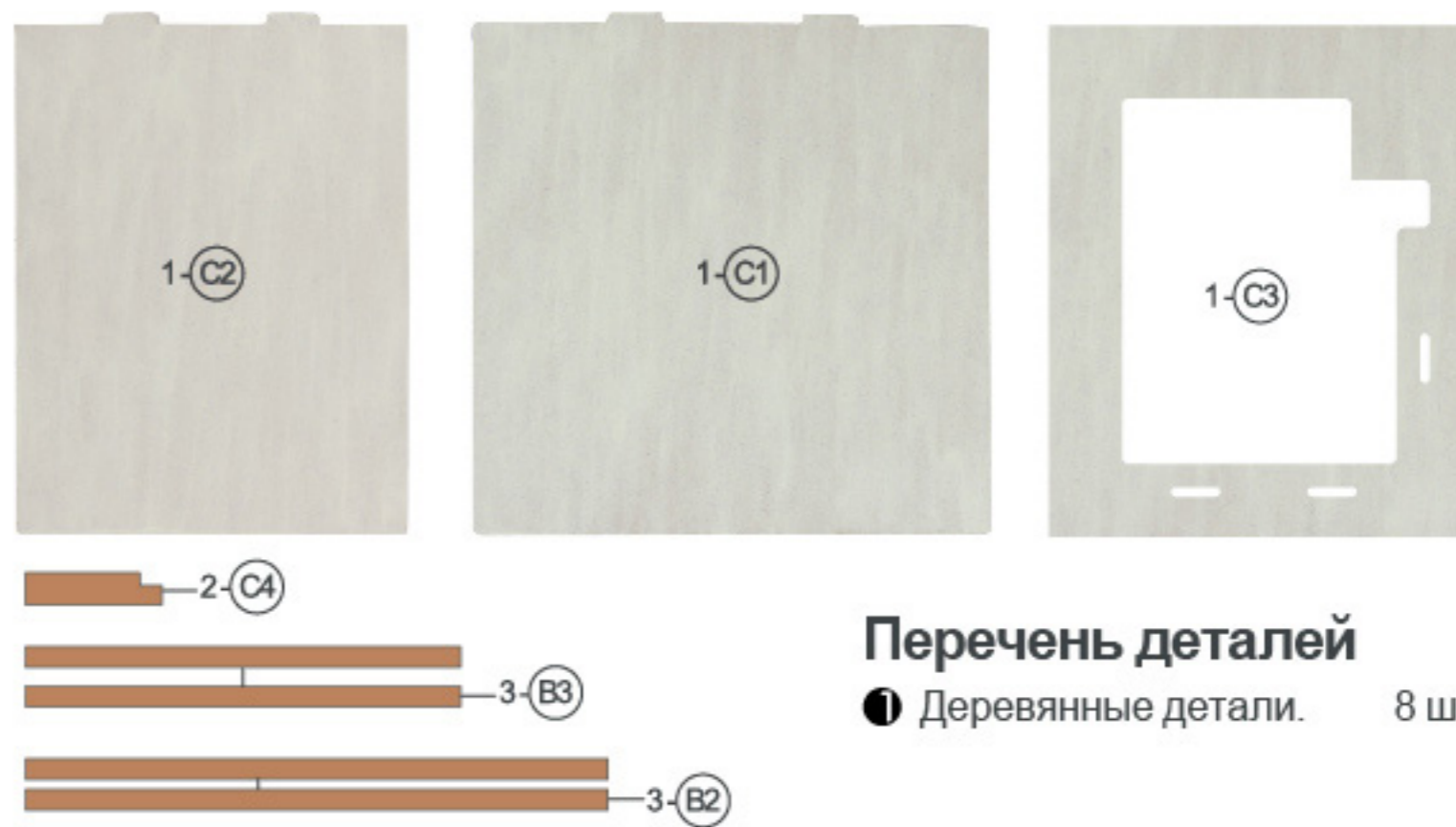

### Перечень деталей

1 Деревянные детали. 8 шт.

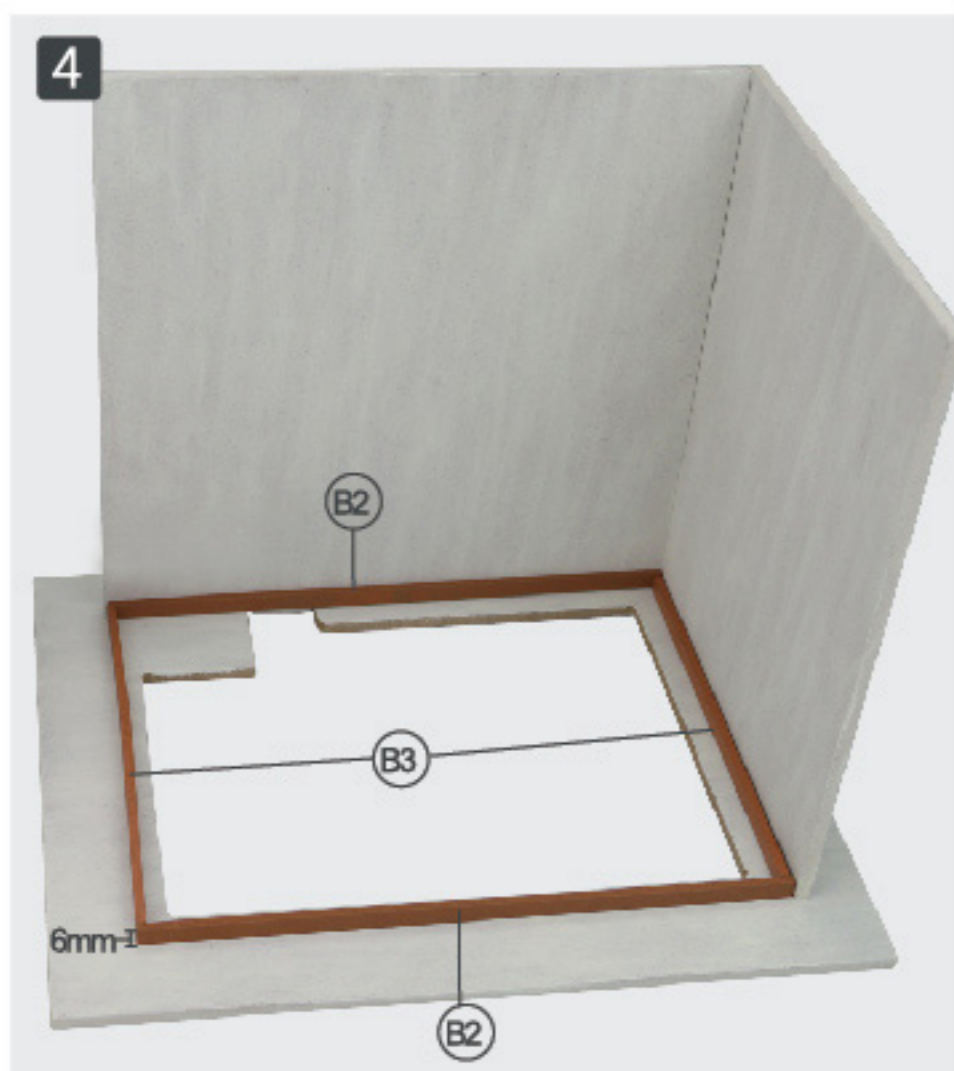
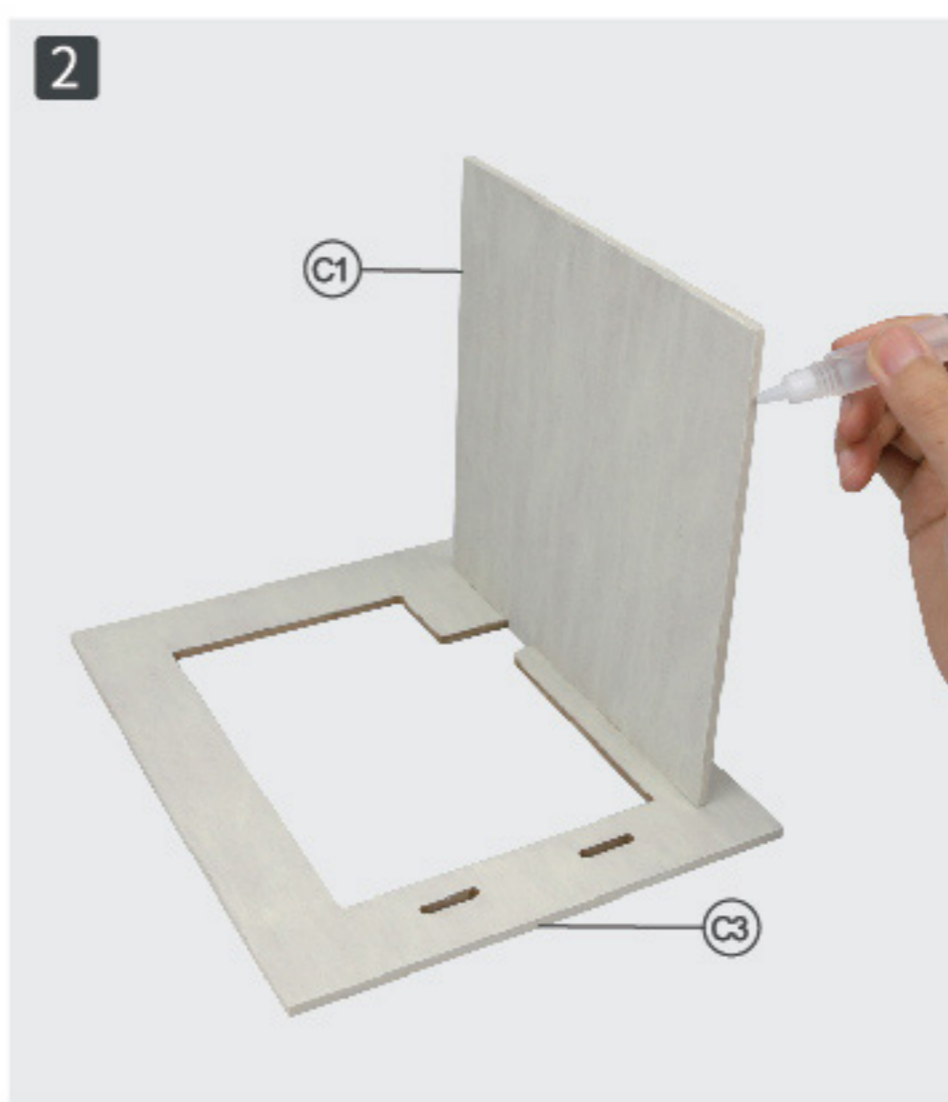





## Крыша

## Перечень деталей

1	Деревянные детали	2 шт.
2	Винты	2 шт. (Пакет №5)
3	Коробочка	1 шт. (Пакет №5)
4	Отверстие	6 шт. (Пакет №5)
5	Металлическая накладка	1 шт. (Пакет №5)
6	LED диоды	4 шт. (Пакет №5)
7	Белый провод	2 шт. (Пакет №5)
8	Жёлтый провод	2 шт. (Пакет №5)
9	Абажур	3 шт. (Пакет №5)
10	Черная проволока	2 шт. (Пакет №4)
11	Толстая утягивающаяся трубка	1 шт. (Пакет №4)
12	Тонкая утягивающаяся трубка	2 шт. (Пакет №4)

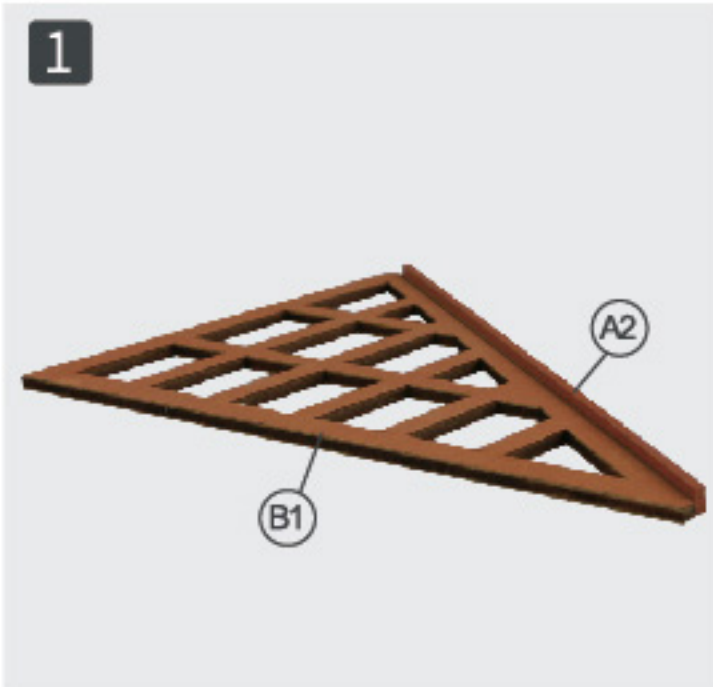

1  
Склейте детали, как показано на иллюстрации.

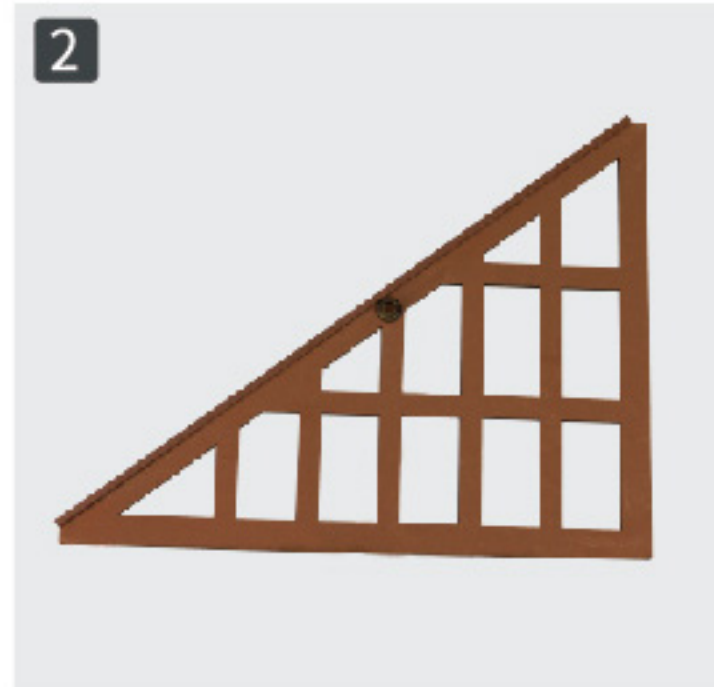

2  
Разместите отверстие, как на иллюстрации.

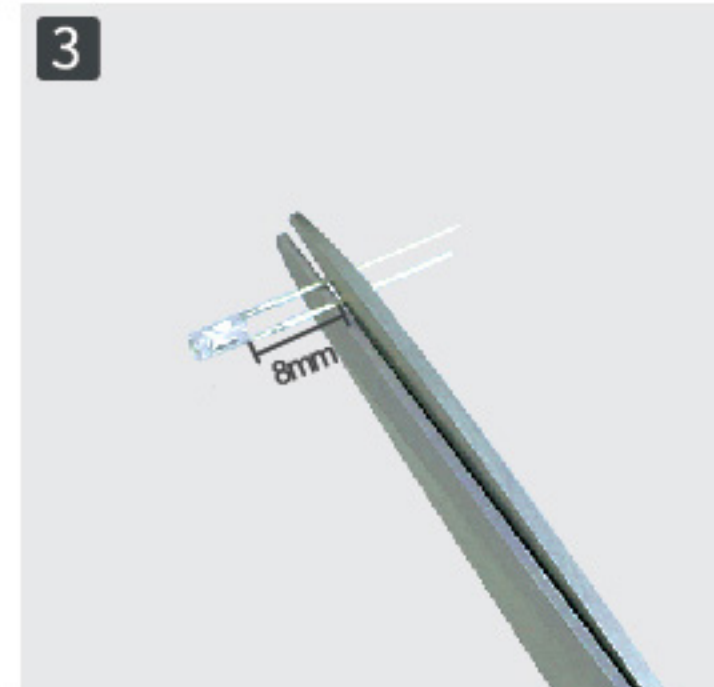

3  
Обрежьте диод, как на иллюстрации.

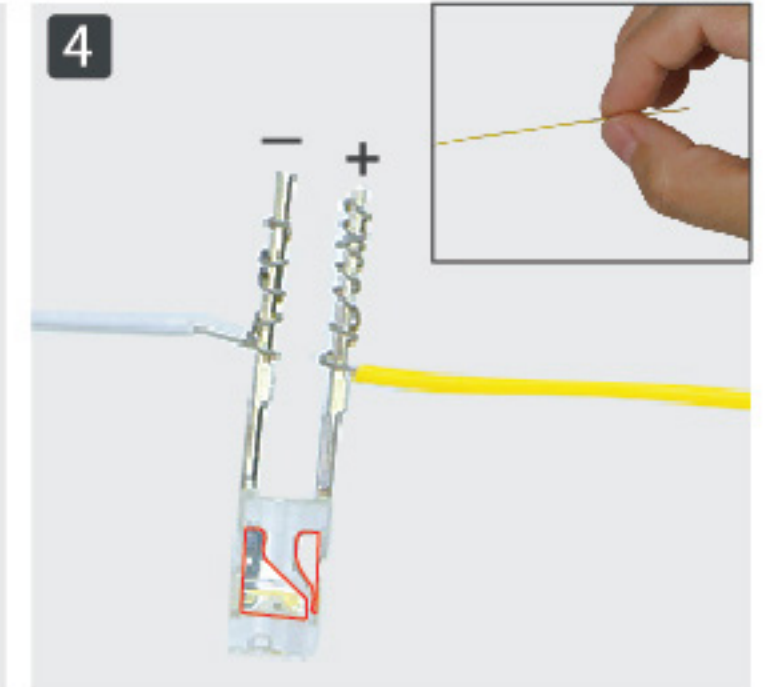

4  
Снимите по 12 мм изоляции проводов. Присоедините диод, как показано на иллюстрации.



5  
Протестируйте.

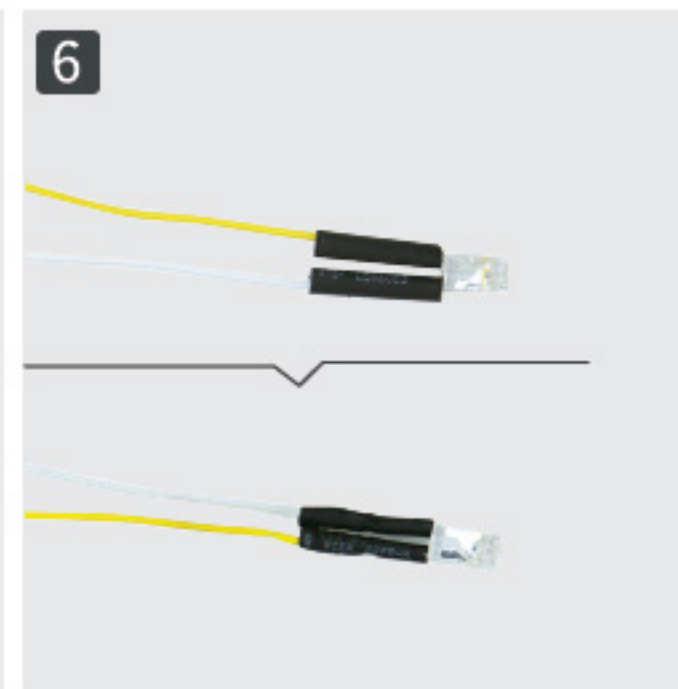

6  
Разрежьте утягивающуюся трубку на 10 мм, всего 2 шт. Проденьте провода в трубку. Подогрейте трубку с помощью огня, чтобы утянуть её.



7  
Укоротите провод до 45 мм.

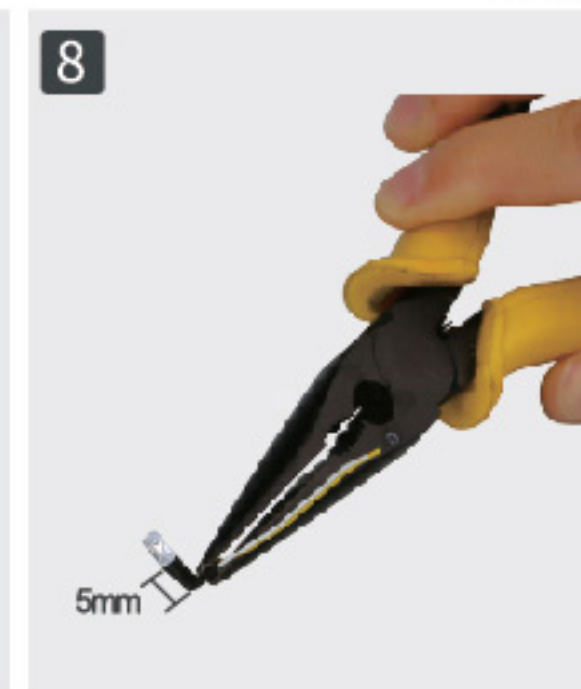

8  
Согните, как на иллюстрации.

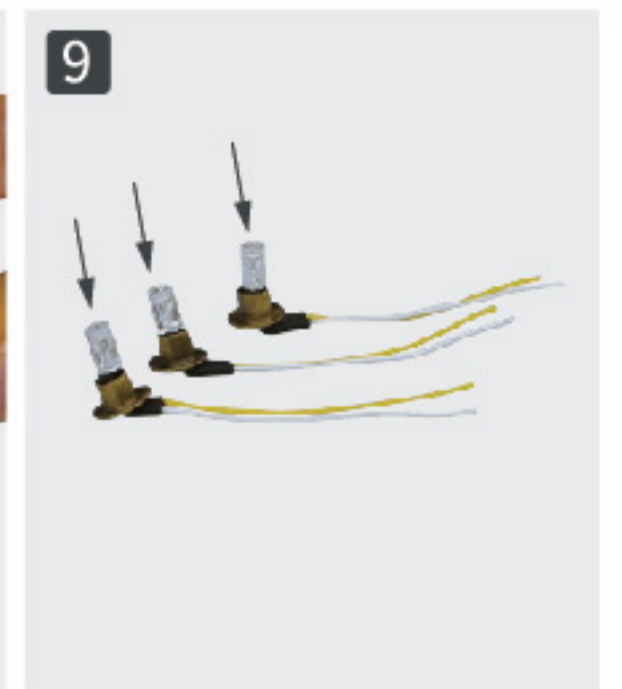

9  
Вставьте в отверстие в соответствии со стрелками.

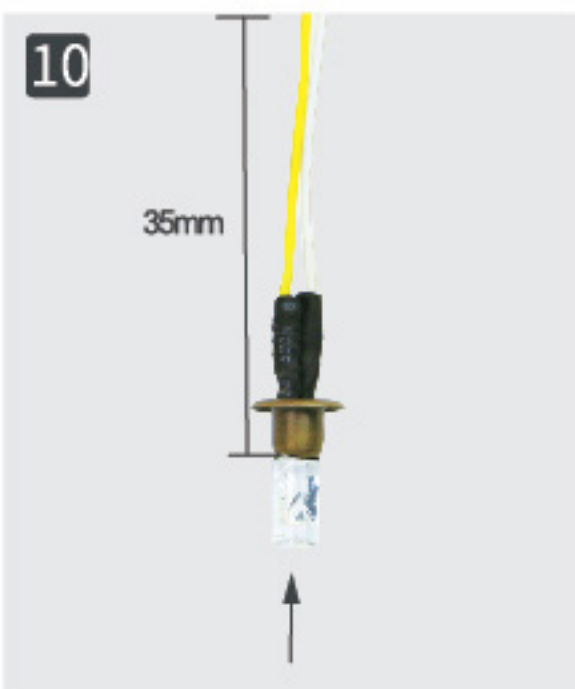

10  
Повторите шаги 3–5, обрежьте до 35 мм.

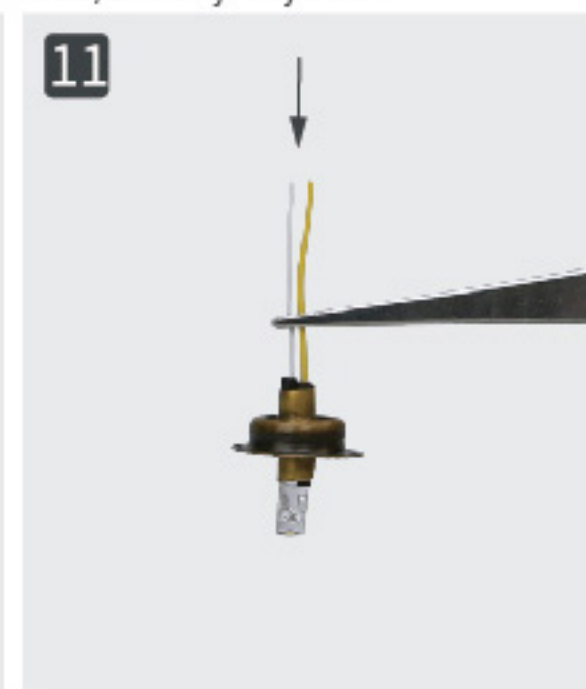

11  
Пропустите сквозь отверстие и металлическую накладку.

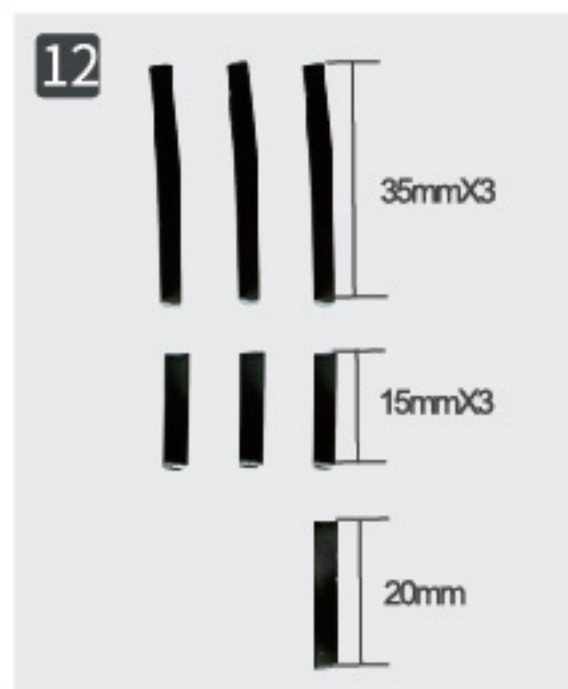

12  
Обрежьте, как на иллюстрации.

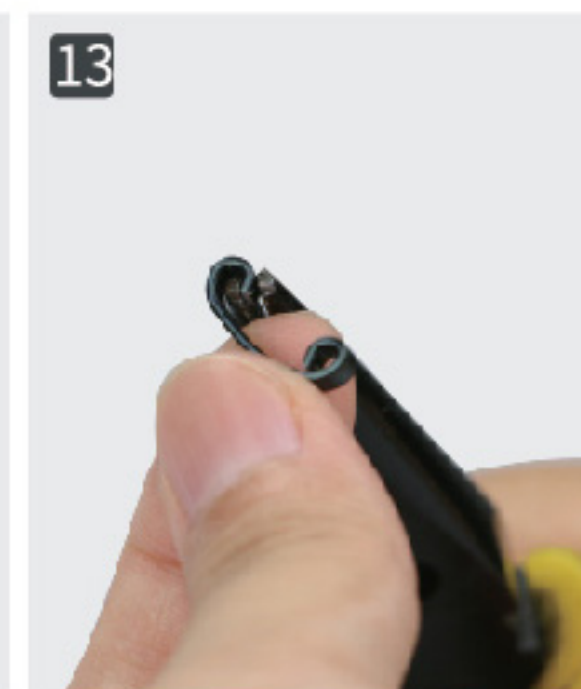

13  
Согните, как на иллюстрации.





15



Пропустите через тонкую трубку и нагрейте её огнём.

16



Склейте, как на иллюстрации.

17



Изготовьте 3 детали.

18



Совместите детали шагов 17 и 11. Скрутите провода одного цвета вместе.

19



Снимите изоляцию с другого жёлтого и белого проводов. Скрутите провода одного цвета вместе. (Протестируйте лампу)

20



Пропустите через тонкую трубку (30 мм) и нагрейте её огнём. Убедитесь, что жёлтые провода хорошо изолированы.

21



Пропустите провода через толстую утягивающуюся трубку (40 мм).

22



Зажмите «с» и «а».

23

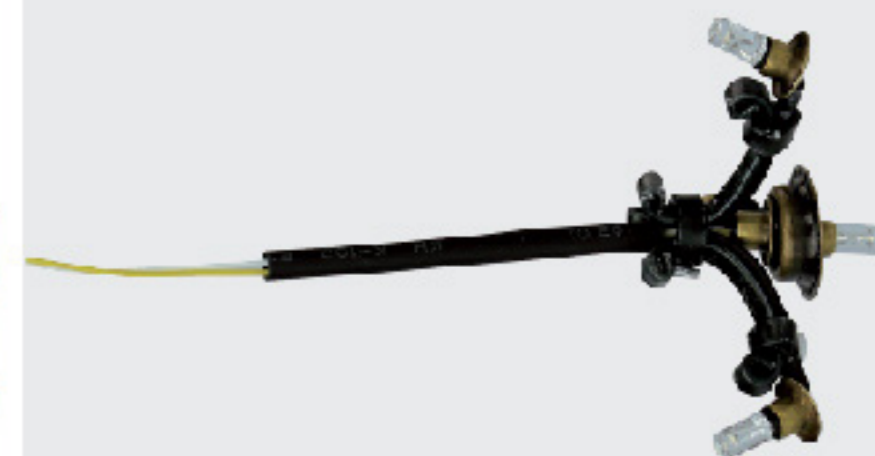

Приведите в желаемое положение.

24



Приклейте плафоны, как на иллюстрации.

25



Установите лампу. (Обратите внимание на провод)

26

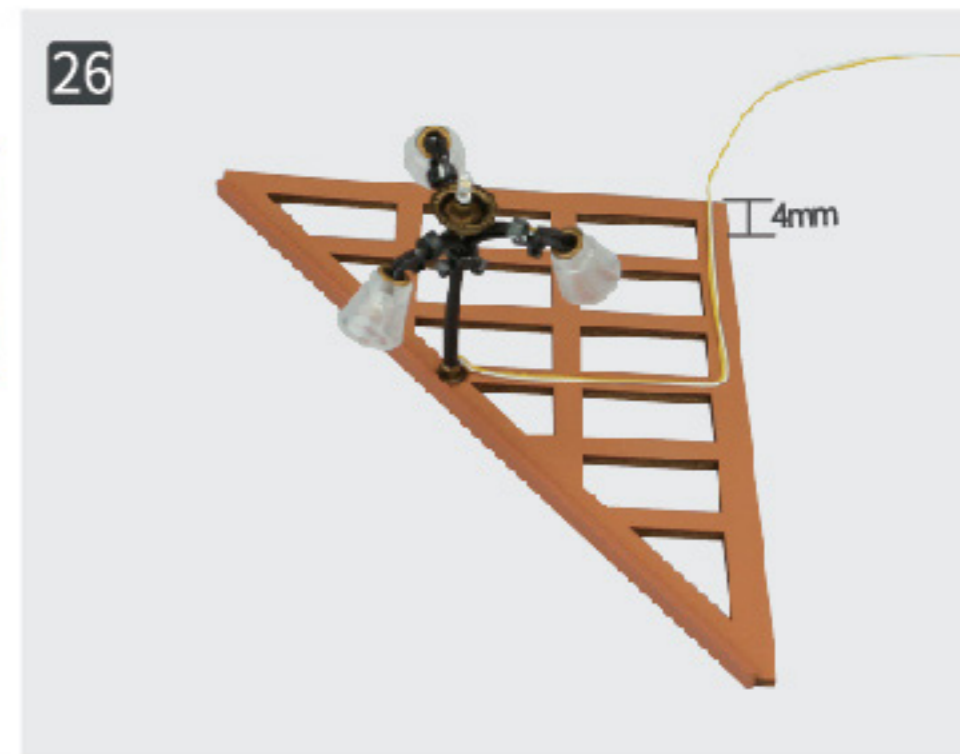

Приклейте провод.



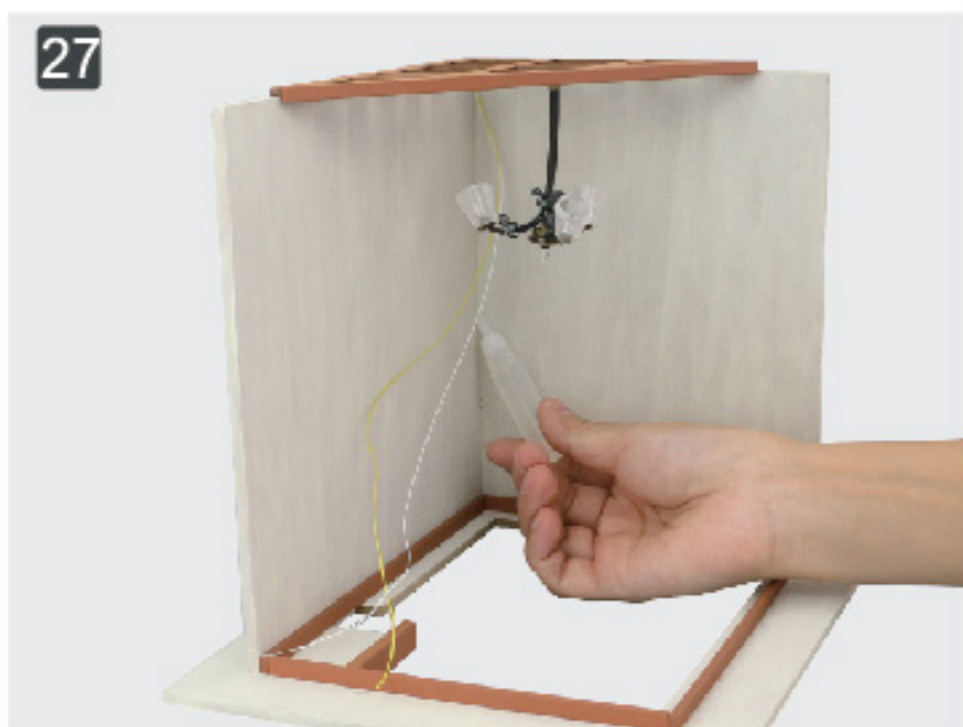

27 Приклейте провод к стене. Не приклеивайте (B1) к стене.



28 Прижмите провод пинцетом.



30 Вставьте батарейки в коробочку (Обратите внимание на положительный и отрицательный заряд).



31 Закрутите.

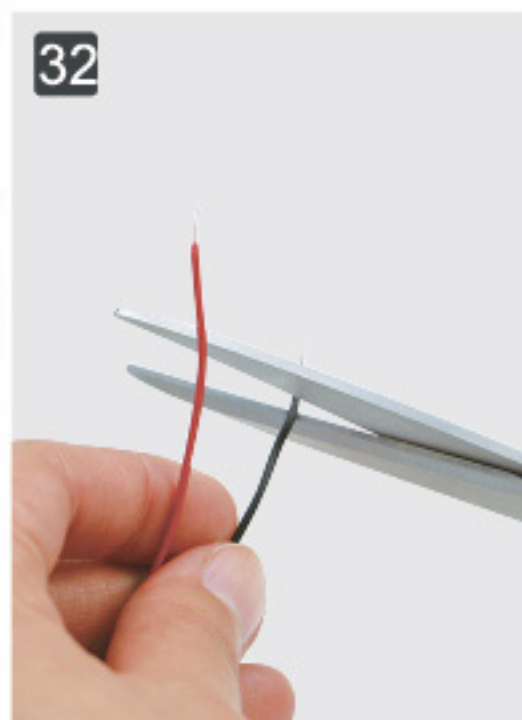

32 Снимите 12 мм изоляции с проводов, как на иллюстрации.

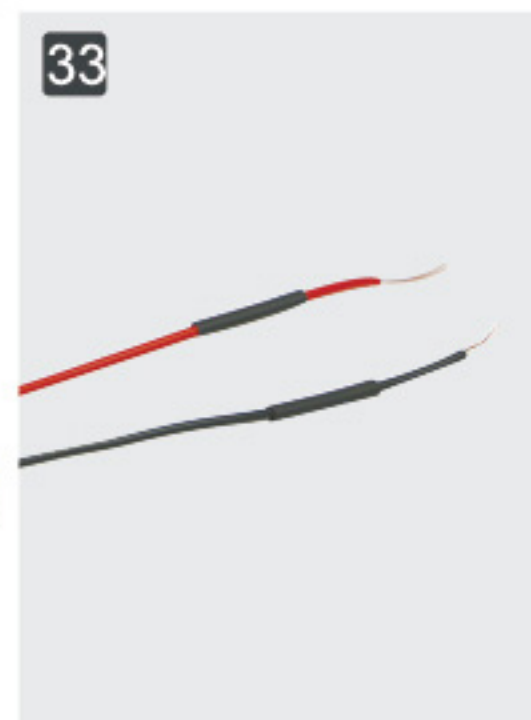

33 Отрежьте 20 мм утягивающейся трубки и зафиксируйте на проводах.



34 Подсоедините провода лампы к коробочке: жёлтый к красному, белый к чёрному. Попробуйте включить.

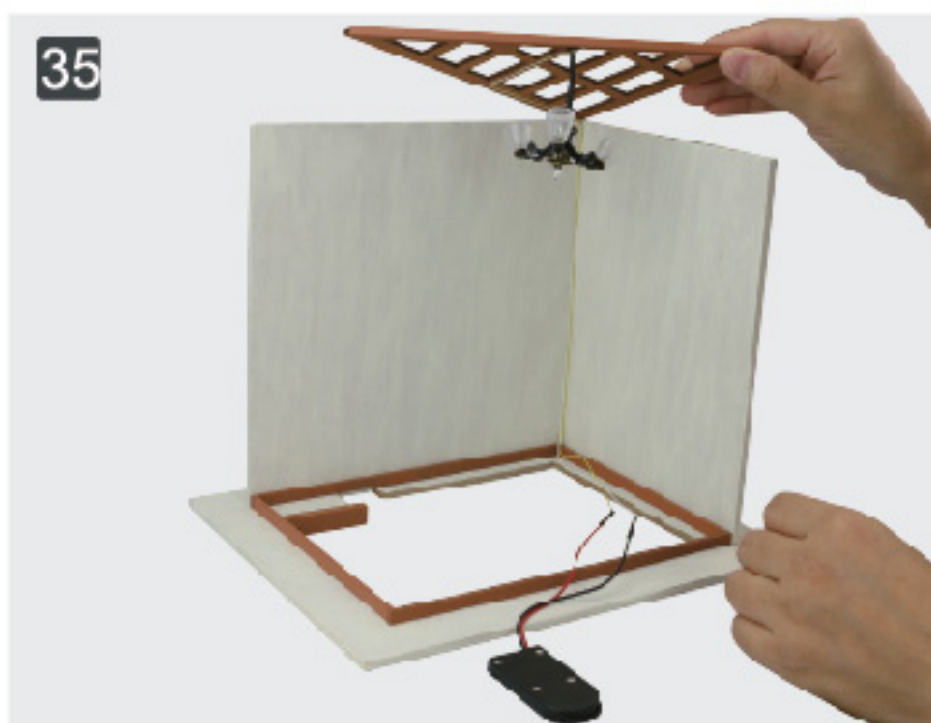

35 Присоедините крышу (без клея).



36 Поместите коробочку в положение, как на иллюстрации. Не приклеивайте, чтобы заменить батарейки в будущем.

## Пол

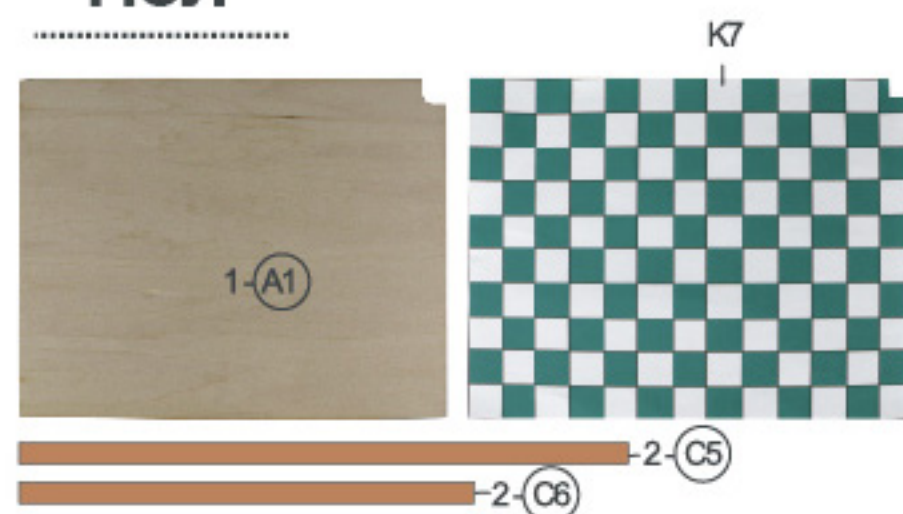

### Перечень деталей

- 1 Деревянные детали 3 шт.
- 2 Бум. деталь K7

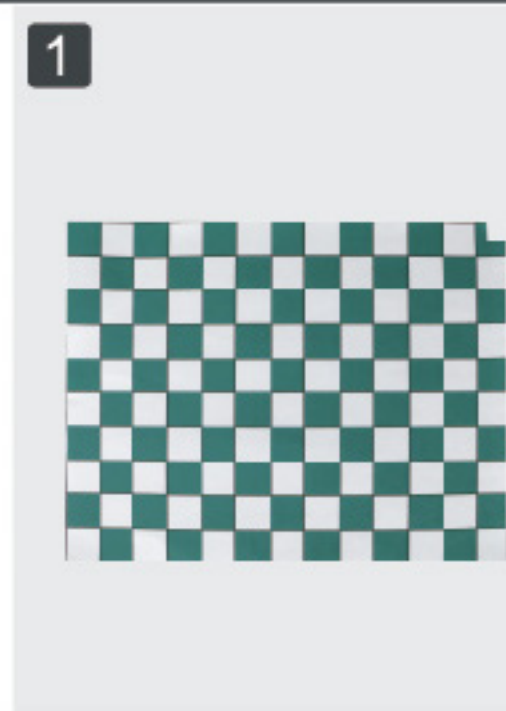

1 Приклейте K7 к (A1)



3 Разместите и приклейте мебель. Приклейте крышу.



# Assembling steps

