

LOCUS'S SITTING ROOM

DG106



Краткое вступление

О видах клея (изображения могут отличаться)

1. Белый клей для небольших деревянных деталей. (Время засыхания: около 3 минут)
2. Силиконовый жидкий клей для больших деревянных деталей и других материалов.
3. Рекомендуется использовать подходящий клей для лучшего результата.



О ткани

1. Разрезайте ткань согласно инструкции.

Пример синей ткани для дивана (ед. изм.: мм)



О LED-светодиодах

1. Обратите внимание на полярность электродов светодиода.
Желтый провод: положительный.
Белый провод: отрицательный.
2. Внутри пластиковой оболочки:
Красный провод: положительный.
Черный провод: отрицательный.
3. Попробуйте протестировать диод после сопоставления проводов.



Внимание

1. Не допускать к использованию детей без присмотра взрослых.
2. По завершению каждого этапа оставшиеся части сложите в оригинальную упаковку. (На случай их утери).
3. Измерения приведены в миллиметрах.
4. Следуя «Усл. обозначению номеров деталей» в конце этой страницы сначала найдите соответствующие детали. Удостоверьтесь в правильности их размеров, затем приступайте к сборке. (только для деревянных деталей)

В комплекте



Инструменты, не входящие в комплект



Об окрашивании



Окрасьте детали 2-В4, 1-В18, 1-В19, 1-С7, 1-С8, 1-С9 перед сборкой. (Окрасьте ещё раз после сборки)

О нанесении пометок

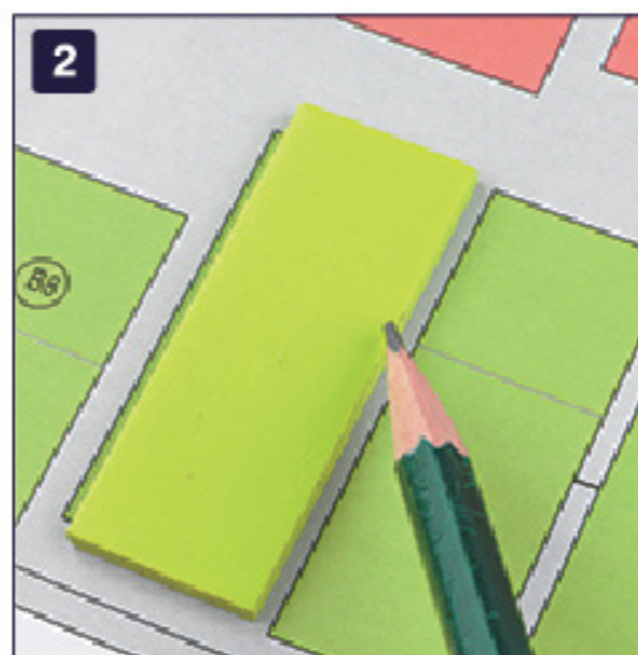
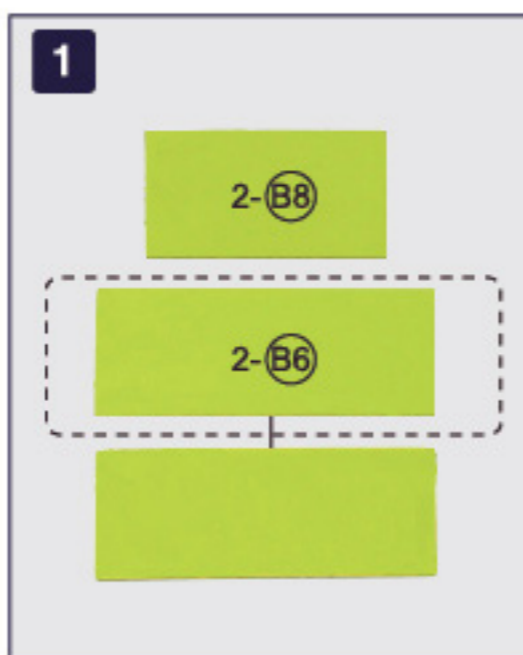

Сопоставьте деревянные детали с соответствующими бумажными шаблонами. Нанесите пометки в соответствии с шаблонами.

! Усл. Обозначения номеров деталей (пример) 2-А23: (Пакет №2) - (Деталь №А23). Номер детали показан только в подробном описании этапа сборки.

Шкаф 1

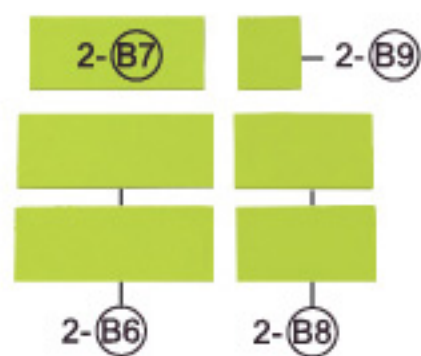

Перечень деталей

- 1 Деревянные детали 6 шт.

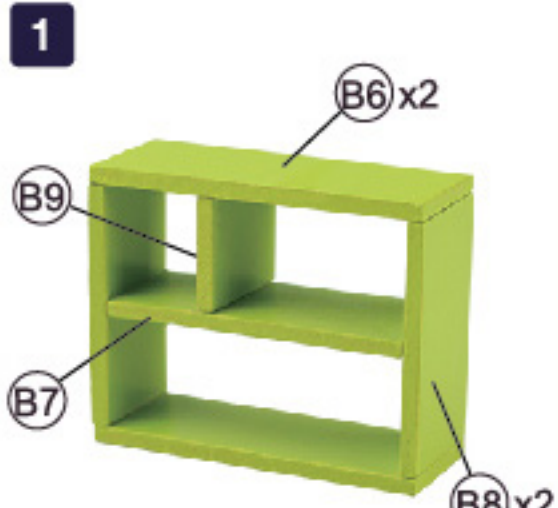

Склейте, как на модели.

Шкаф 1

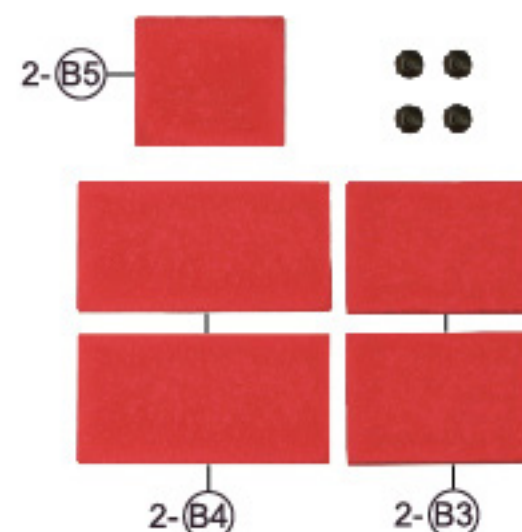

Перечень деталей

- 1 Деревянные детали 5 шт.
2 Медные наклейки Ø5 мм 4 шт. (Пакет №6)

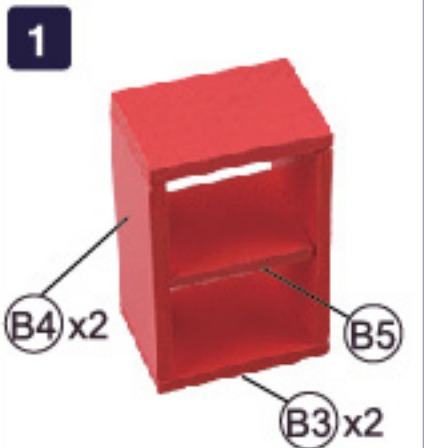

Склейте, как на модели.



Приклейте наклейки, как на модели.



Завершите заготовку.

Шкаф 3

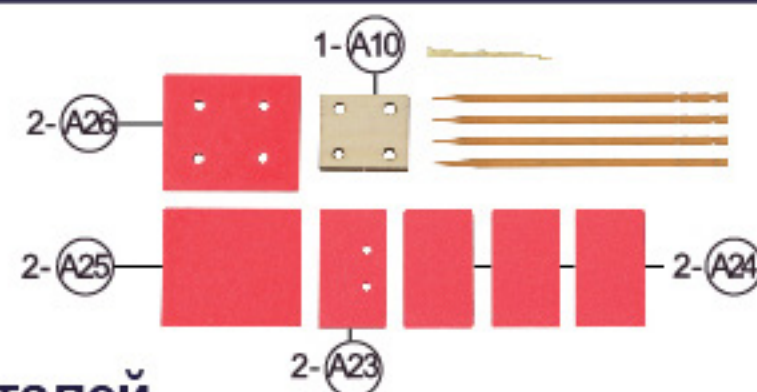

Перечень деталей

- 1 Деревянные детали 7 шт.
2 Жёлтые зубочистки 4 шт. (Пакет №5)
3 Грубая верёвка дл. 20 мм (Пакет №3)



Приклейте половину верёвки, как на модели.

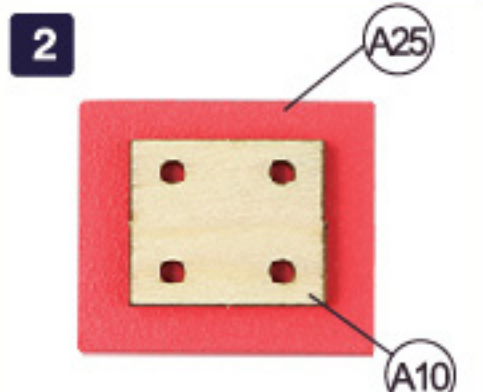

Приклейте A10 посередине A25, как на модели.



Склейте, как на модели.



Склейте, как на модели.

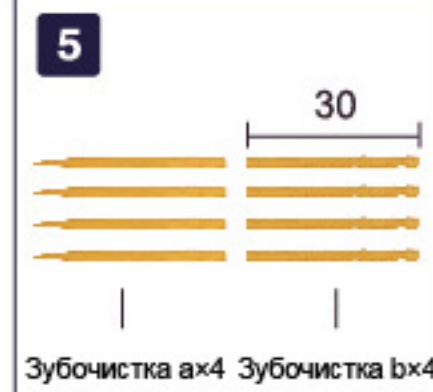

Отрежьте зубочистки по размерам, как на модели.

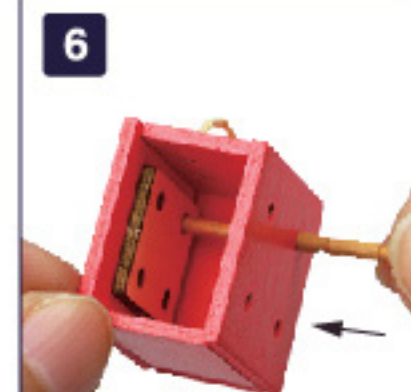

Вставьте зубочистки по направлению стрелок, как на модели.

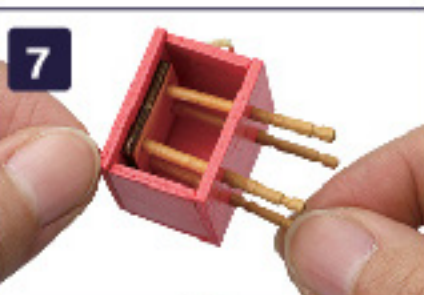

Приклейте их, как на модели.



Завершите склейку, как на модели.

Чайный столик

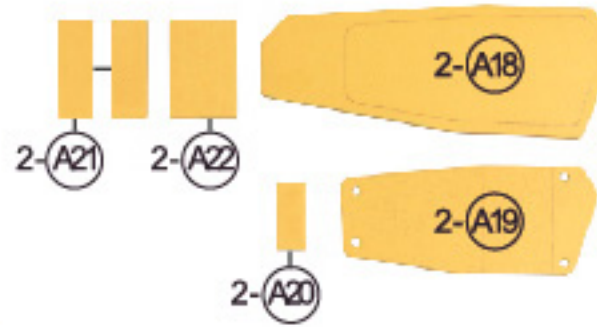

Перечень деталей

- 1 Деревянные детали 6 шт.

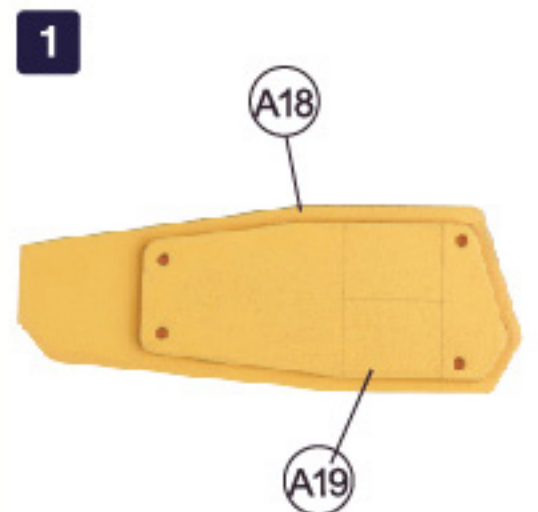

Склейте, как на модели.

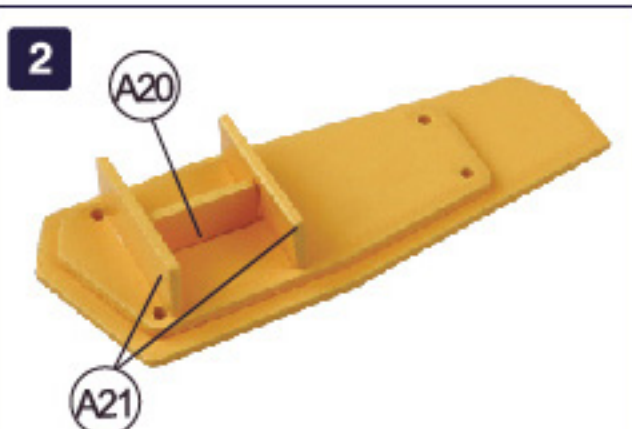

Склейте, как на модели.

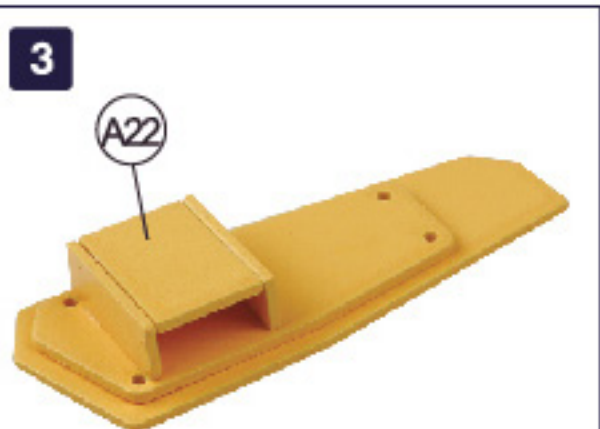

Склейте, как на модели.



Обработайте кончик зубочистки наждачной бумагой.

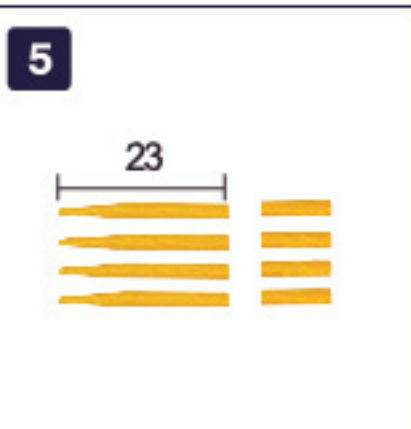

Разрежьте зубочистки по размерам, как на модели.



Приклейте их, как на модели. Завершите заготовку.

Диван



Перечень деталей

- 1 Бум. детали M12–15
- 2 Деревянные детали 11 шт.
- 3 Шёлковый наполнитель (Пакет №4)
- 4 Жёлтые столбики 2 шт. (Пакет №5)
- 5 Ткань 1 шт. (Пакет №3)

1

Склейте, как на модели.

2

Отрежьте ткань по размерам M12, как на модели.

3

Поместите наполнитель между деталями и приклейте, как на модели.

4

Изготовьте три подушки таким способом.

5

Отрежьте ткань согласно форме деталей M13–15 и приклейте соответствующую деревянную деталь, как на модели.

6

Склейте детали этапов 4 и 5, как на модели.

7

Отрежьте столбики по размерам, как на модели.

8

Вставьте столбики в нижнюю часть дивана.

Подушка



Перечень деталей

- 1 Ткань 80×50 мм 4 шт. (Пакет №3)
- 2 Бум. деталь K17 (Пакет №4)
- 3 Шёлковый наполнитель

1

Сложите ткань по форме K17, как на модели. Загните края.

2

Выньте бумагу.

3

Сложите деталь этапа 2 пополам и склейте края.



Поместите достаточное количество наполнителя в ткань.



Сожмите углы и придайте правильную форму.



Всего изготовьте четыре подушки таким способом.

Ковёр

Перечень деталей

- 1 Бум. детали M11, M10
- 2 Ткань 5 шт. (Пакет №3)

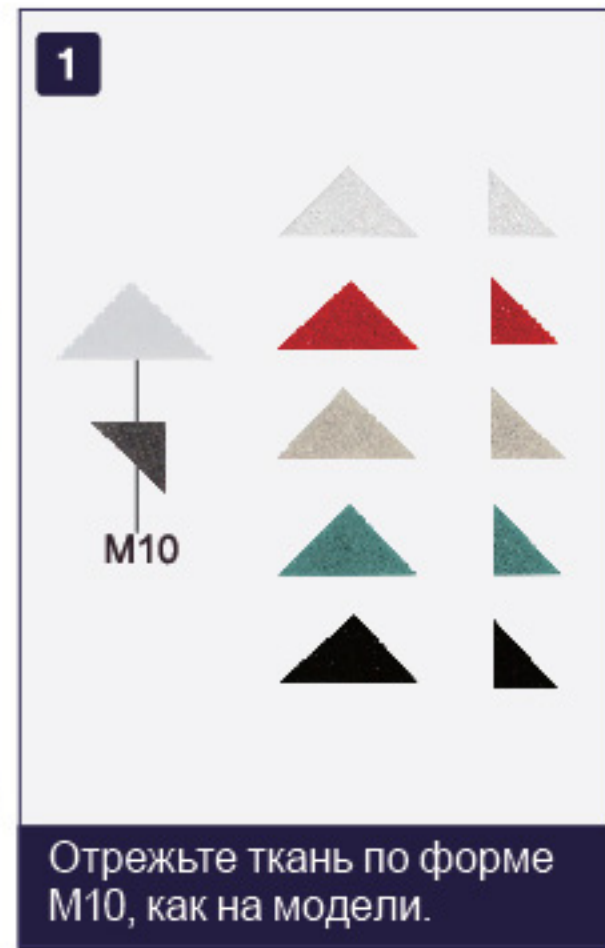

Отрежьте ткань по форме M10, как на модели.

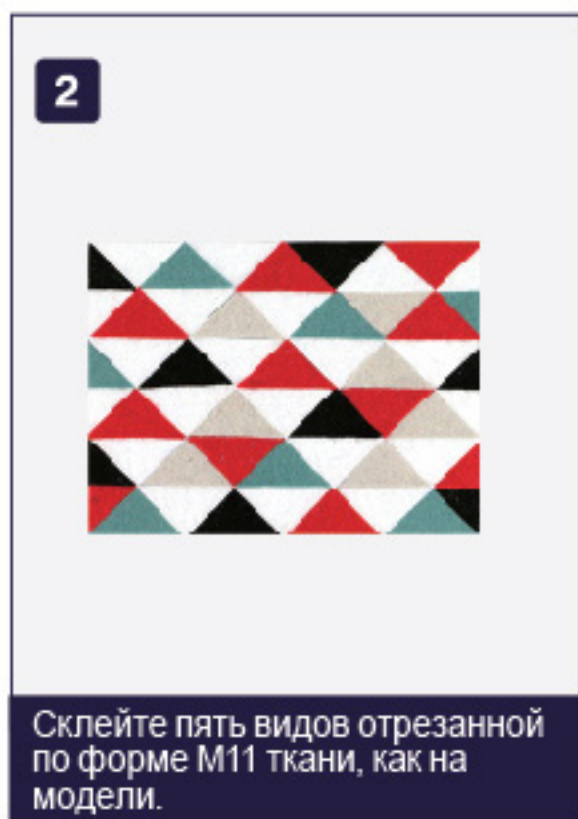

Склейте пять видов отрезанной по форме M11 ткани, как на модели.

Гитара

Перечень деталей

- 1 Деревянные детали 5 шт.
- 2 Проволока дл. 500 мм 1 шт. (Пакет №6)
- 3 Диоды 3 шт. (Пакет №5)
- 4 Тёмный картон D10 и D9
- 5 Бум. детали K18–K24



Склейте, как на модели.



Склейте, как на модели.



Склейте, как на модели.



Проделайте отверстие кончиком диода по размерам K18, K23.

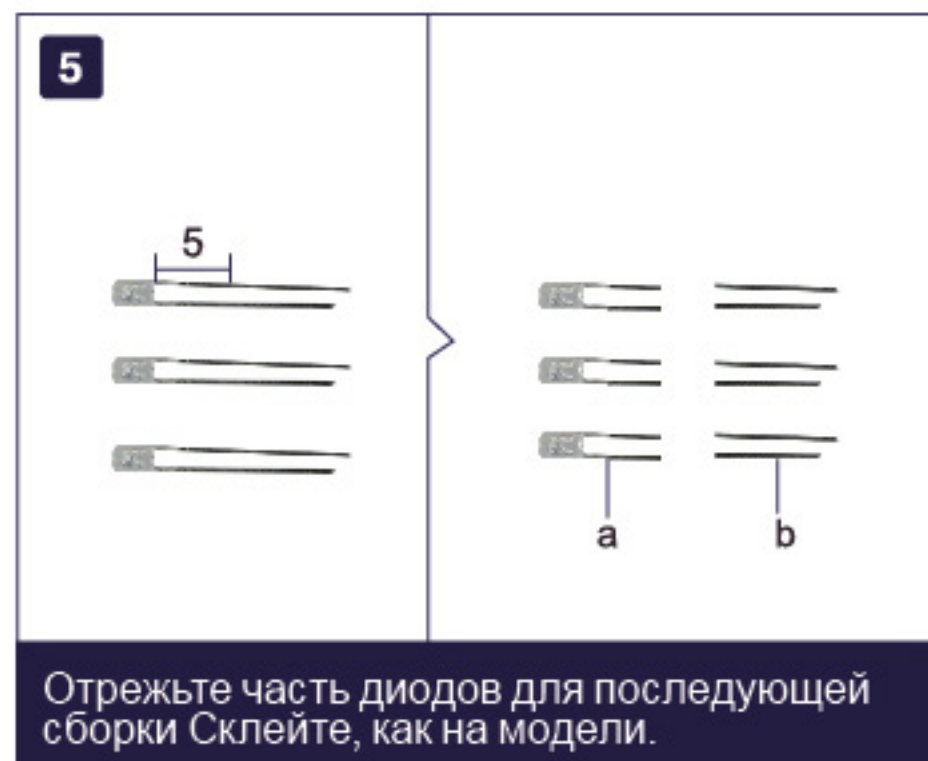

Отрежьте часть диодов для последующей сборки. Склейте, как на модели.



Отрежьте «b» (этап 5) по размерам модели и приклейте в правильном положении.



Проденьте проволоку, как на модели.



8 Приклейте, как на модели. Зафиксируйте 6 таких струн.



9 Приклейте K22 к обратной стороне гитары, как на модели.

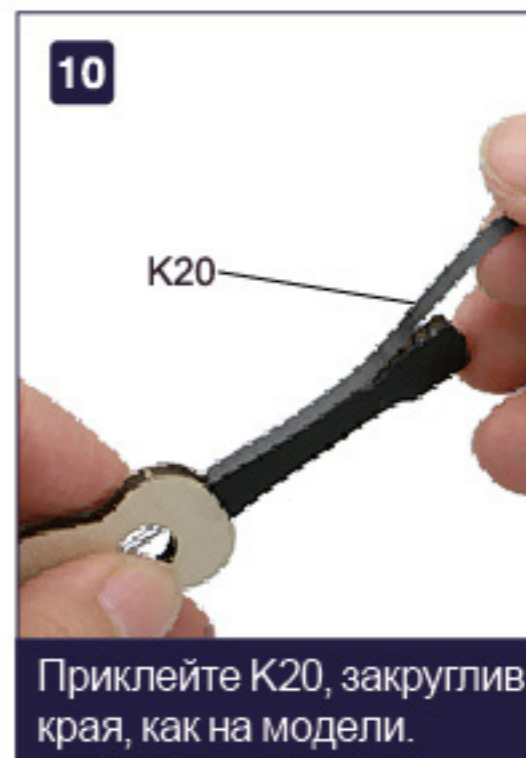

10 Приклейте K20, закруглив края, как на модели.

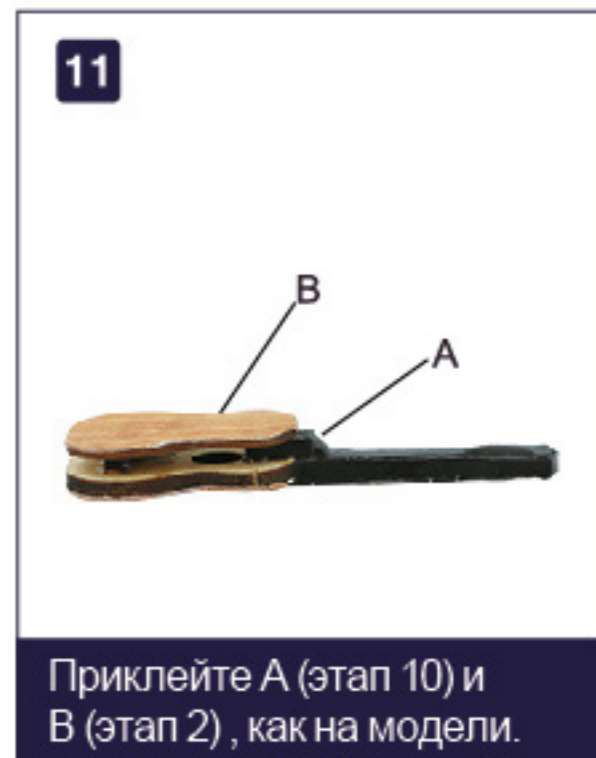

11 Приклейте А (этап 10) и В (этап 2), как на модели.



12 Приклейте K21 и завершите заготовку.



13 Вставьте остатки в (этап 6) в гриф гитары.



14 Завершите заготовку, как на модели.

Радио

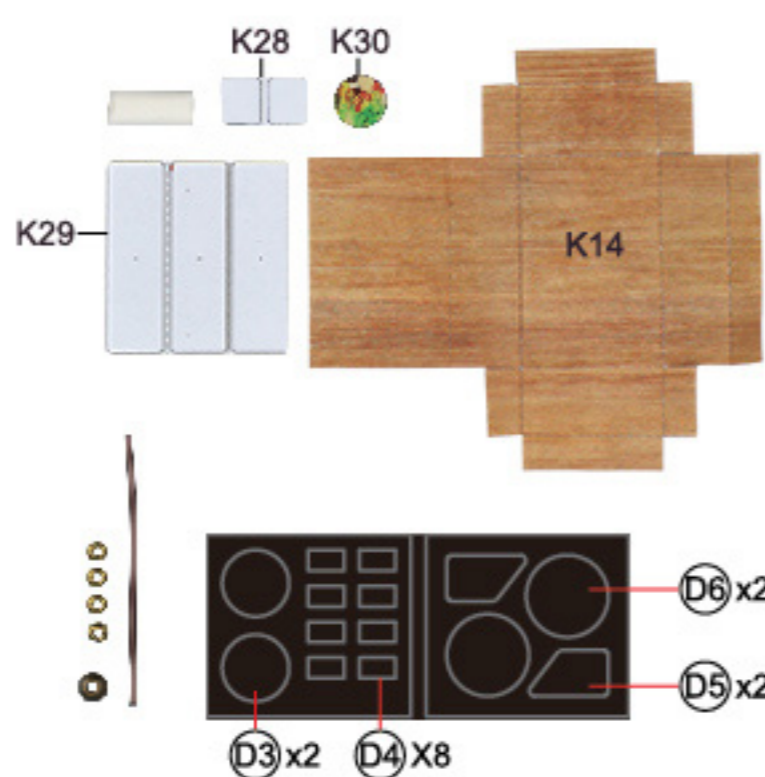

Перечень деталей

- | | | |
|---|---------------------------------------|------------------|
| 1 | Бум. детали K14, K28–30 | |
| 2 | Чёрный картон D3–6 | |
| 3 | Белая бум. ручка дл. 1 мм | 1 шт. (Пакет №6) |
| 4 | Золотистые шарики | 4 шт. (Пакет №6) |
| 5 | Медный шарик Ø4 мм | 1 шт. (Пакет №6) |
| 6 | Тонкая коричневая проволока дл. 24 мм | 1 шт. (Пакет №5) |
| 7 | Деревянные детали | 7 шт. |

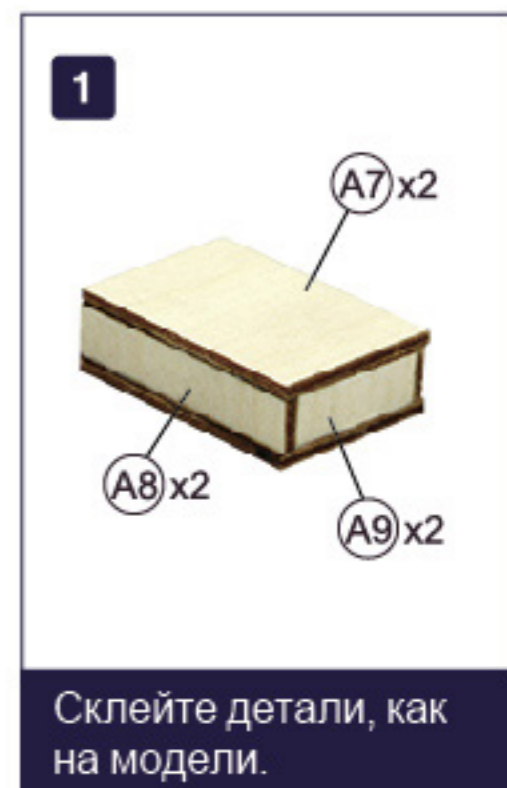

1 Склейте детали, как на модели.



2 Склейте, как на модели.

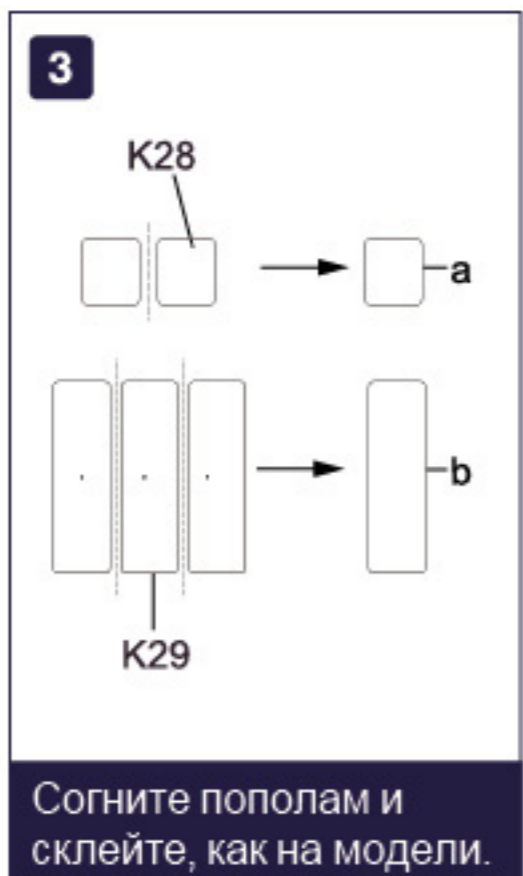

3 Согните пополам и склейте, как на модели.

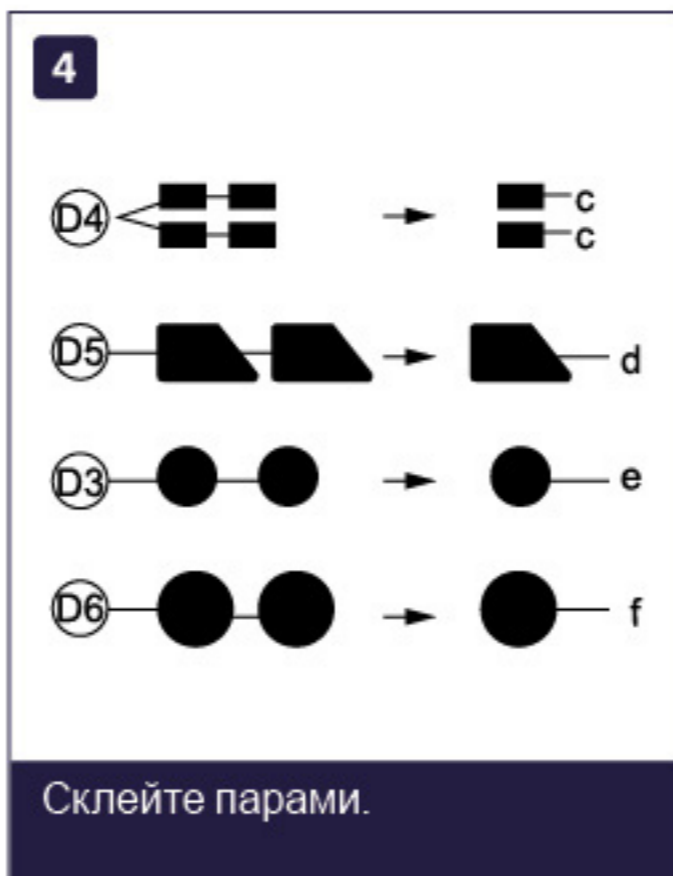

4 Склейте парами.

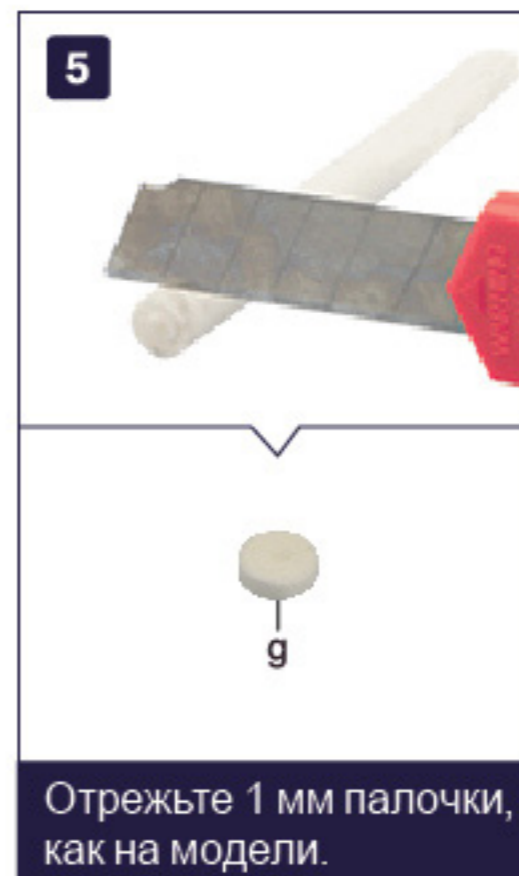

5 Отрежьте 1 мм палочки, как на модели.



6 Склейте, как на модели.



Свеча



Перечень деталей

- | | | |
|---|--|------------------|
| 1 | Отверстие (Ø3 мм) | 2 шт. (Пакет №6) |
| 2 | Отверстие (Ø3.5 мм) | 1 шт. (Пакет №6) |
| 3 | Медная накладка Ø5 мм | 1 шт. (Пакет №6) |
| 4 | Медная накладка Ø4 мм | 4 шт. (Пакет №6) |
| 5 | Золотистая вставка | 1 шт. (Пакет №6) |
| 6 | Тонкая коричневая проволока дл. 108 мм | 1 шт. (Пакет №5) |
| 7 | Белый бумажный рулон | 1 шт. (Пакет №6) |

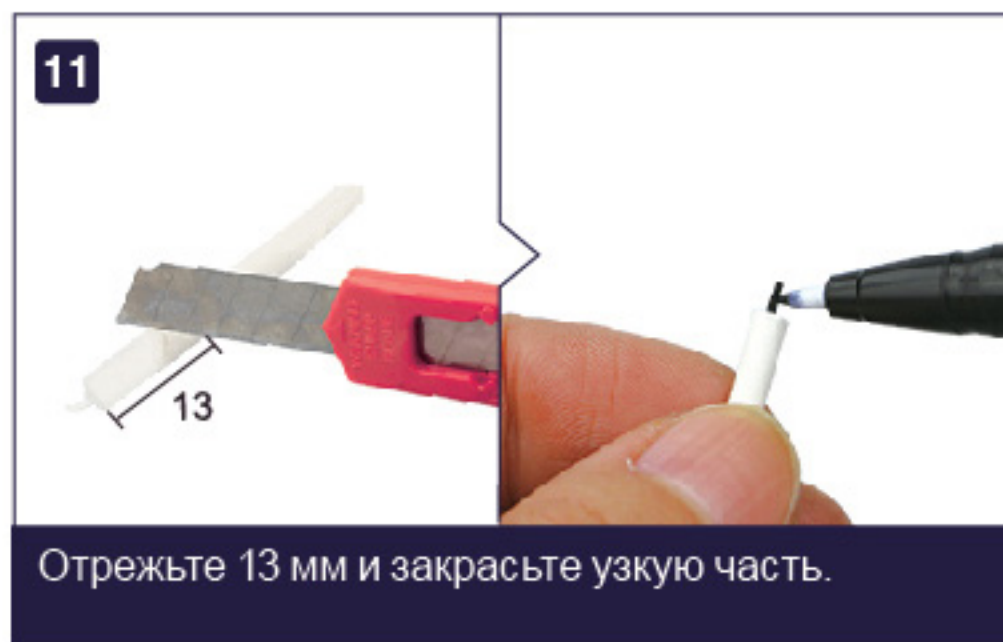
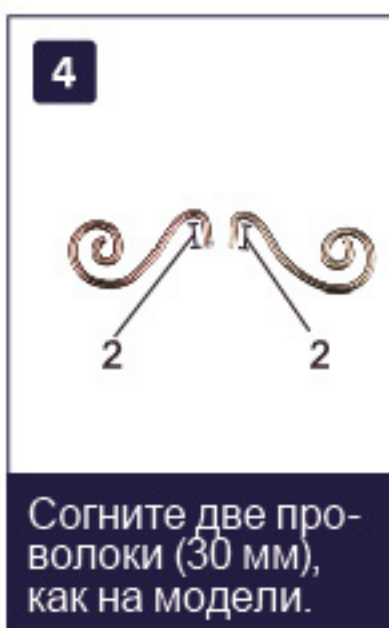

Чайник



Перечень деталей

- | | |
|--|------------------|
| 1 Серебристый чайник | 1 шт. (Пакет №6) |
| 2 Толстая коричневая проволока дл. 98 мм | 1 шт. (Пакет №5) |
| 3 Тонкая коричневая проволока дл. 16 мм | 1 шт. (Пакет №5) |
| 4 Деревянные детали | 2 шт. |
| 5 Золотистая накладка Ø4 мм | 1 шт. (Пакет №6) |
| 6 Золотистая накладка Ø6 мм | 1 шт. (Пакет №6) |
| 7 Золотистый шарик | 1 шт. |

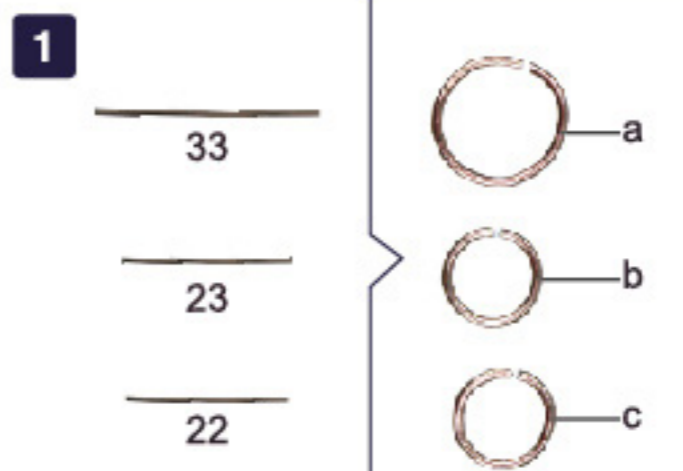

Разрежьте проволоку на три части по размерам и загните в кольца, как на модели.



Поместите кольцо «а» на чайник и зафиксируйте, как на модели.



Сотрите серебристую часть с чайника канцелярским ножом.



Склейте деталь А13, как на модели.



Склейте детали, как на модели.

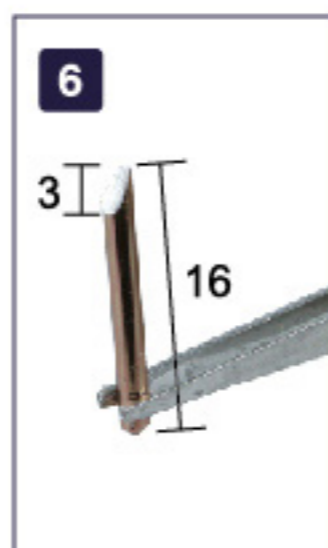

Сделайте срез на одном конце толстой проволоки.

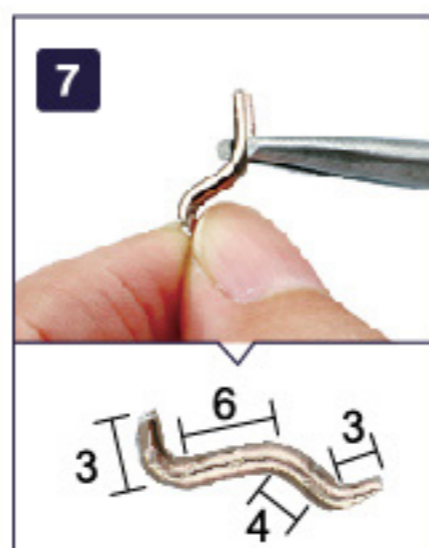

Согните проволоку этапа 6, как на модели.



Согните тонкую проволоку (20 мм), как на модели.

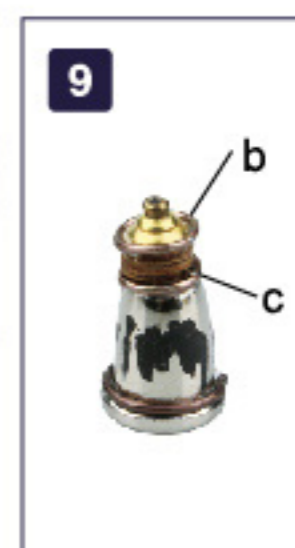

Склейте детали этапов 3 и 5, как на модели.



Приклейте детали этапов 7, 8 и 9, как на модели.

Букет 1

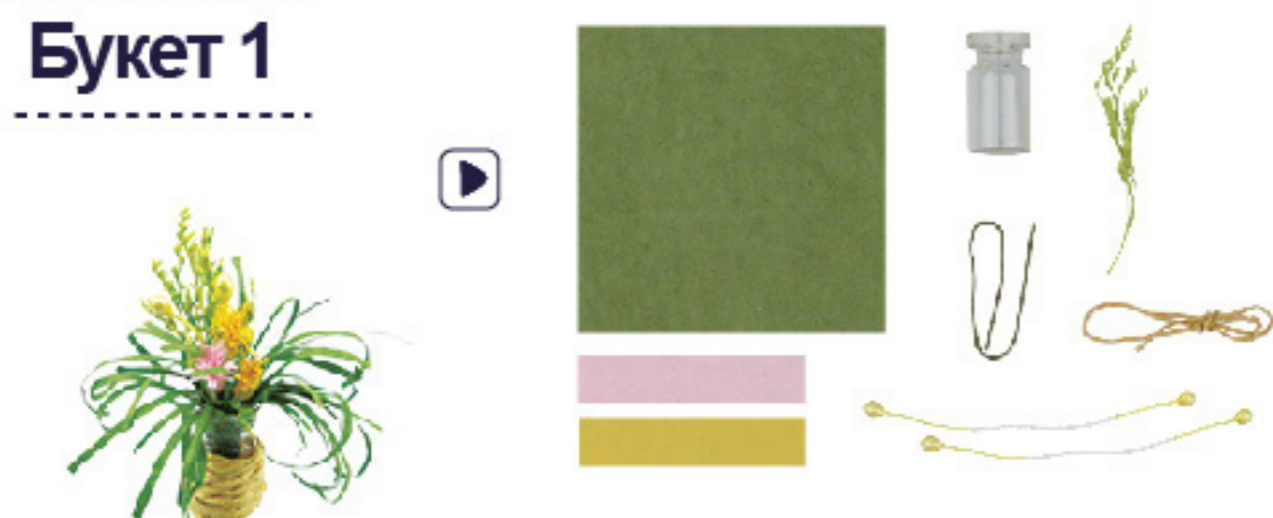

Перечень деталей

- | | |
|---------------------------------|------------------|
| 1 Тёмно-зелёная бумага 75×50 мм | 1 шт. (Пакет №3) |
| 2 Розовая бумага 40×8 мм | 2 шт. (Пакет №3) |
| 3 Жёлтая бумага 40×8 мм | 4 шт. (Пакет №3) |
| 4 Зелёный стебель дл. 30 мм | 7 шт. (Пакет №3) |
| 5 Прозрачная бутылка | 1 шт. (Пакет №4) |
| 6 Жёлтые тычинки | 2 шт. (Пакет №6) |
| 7 Зелёные растения | (Пакет №3) |
| 8 Грубая верёвка дл. 250 мм | 1 шт. (Пакет №3) |



Намотайте верёвку на бутылку снизу вверх.

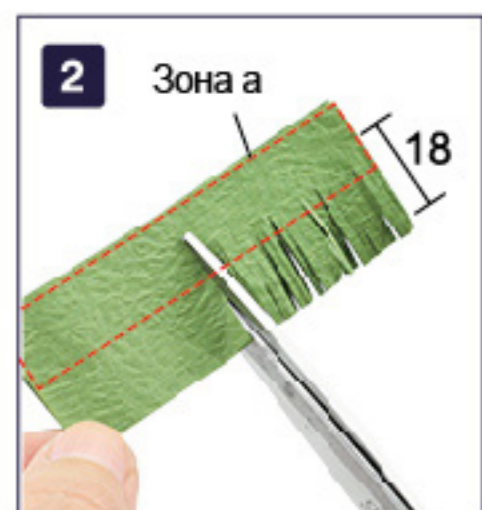

Сложите зелёную бумагу 75×50 мм пополам и прорежьте, как на модели.



Возьмитесь за зону а и разорвите бумагу, как на модели.

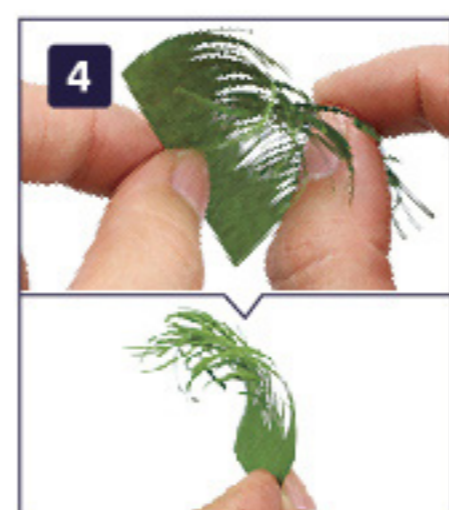

Загните бумагу, как на модели.



Оберните тычинки, как на модели.



Вставьте деталь этапа 5 и зелёное растение в деталь этапа 1, как на модели.

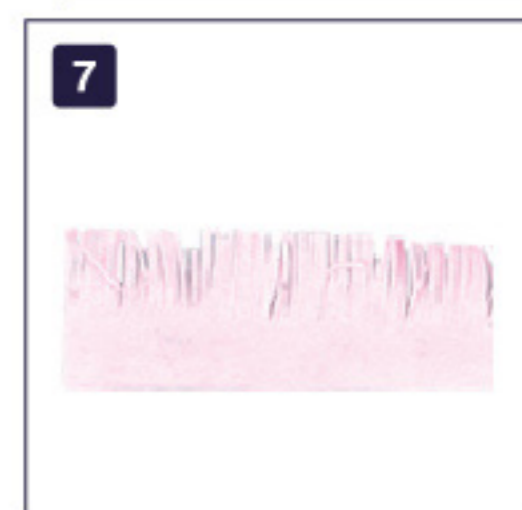

Разрежьте розовую бумагу, как на модели.



Оберните стебель, как на модели.

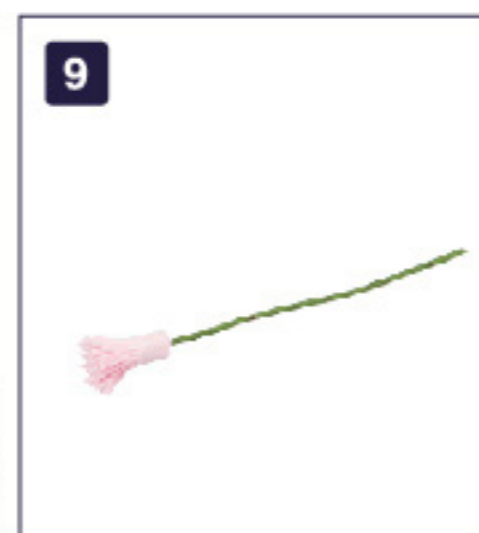

Завершите заготовку, как на модели.



Изготовьте 7 цветков таким способом.

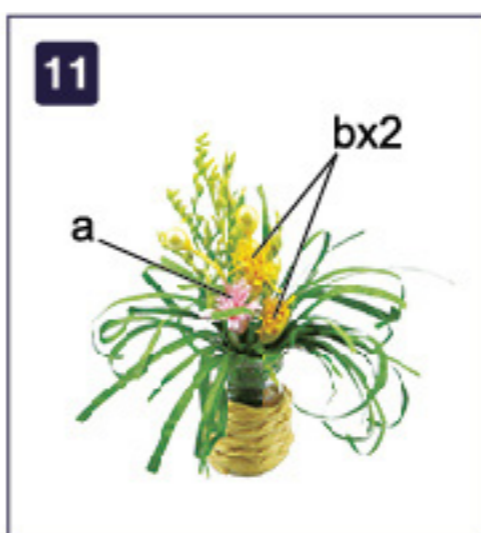

Вставьте «а» и «б» в деталь этапа 6, как на модели. Завершите букет 1.



Разрежьте зелёную бумагу 30×30 мм, как на модели.

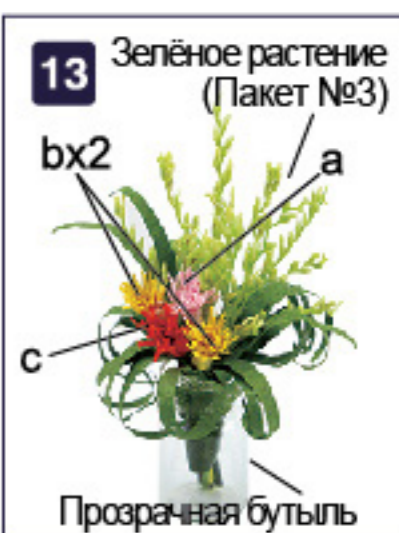

Изготовьте букет 2 тем же способом, что и букет 1.

Растение 1



Перечень деталей

- 1 Тёмно-зелёная бумага 30×30 мм 1 шт. (Пакет №3)
- 2 Жёлтая бумага 15×4 мм 2 шт. (Пакет №3)
- 3 Оранжевая бумага 10×10 мм 6 шт. (Пакет №3)
- 4 Зелёный стебель дл. 20 мм 2 шт. (Пакет №3)
- 5 Бум. деталь K34 1 шт. (Пакет №6)
- 6 Медный горшочек 1 шт. (Пакет №6)

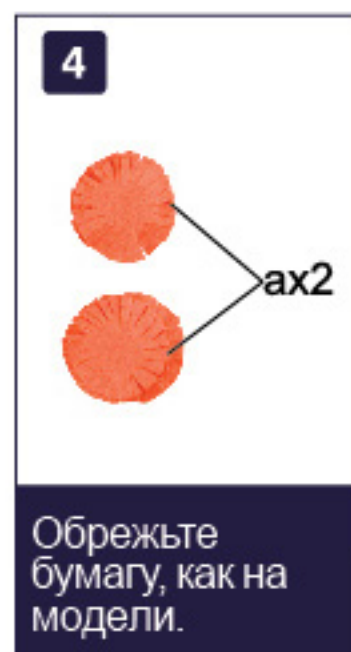
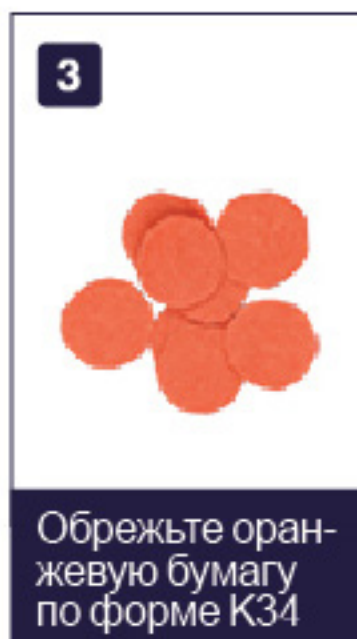
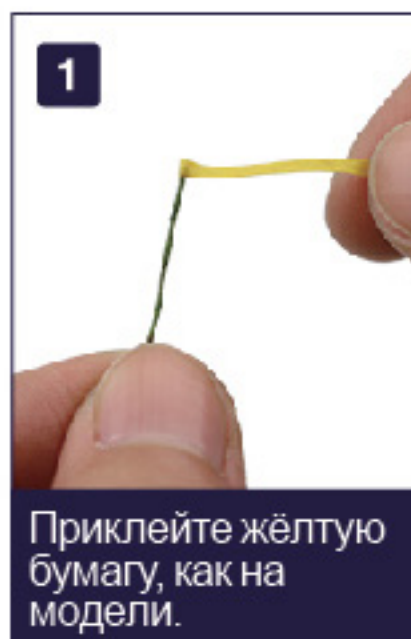

Растение 2



Перечень деталей

- 1 Розовый пестик 1 набор (Пакет №6)
- 2 Тёмно-зелёная бумага 30×30 мм 1 шт. (Пакет №3)

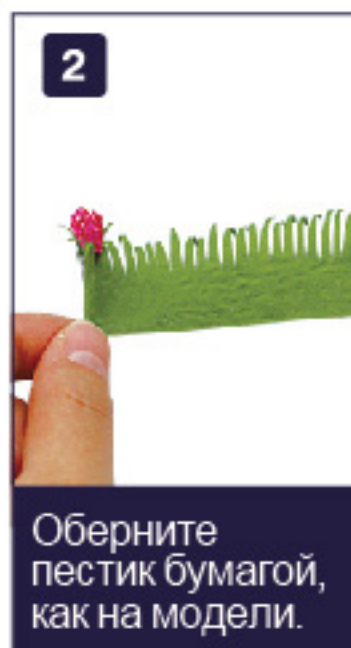

Растение 3



Перечень деталей

- 1 Зелёный стебель дл. 42 мм 5 шт. (Пакет №3)
- 2 Бум. деталь K25 1 шт. (Пакет №3)
- 3 Тёмно-зелёная бумага 75×25 мм 1 шт. (Пакет №3)

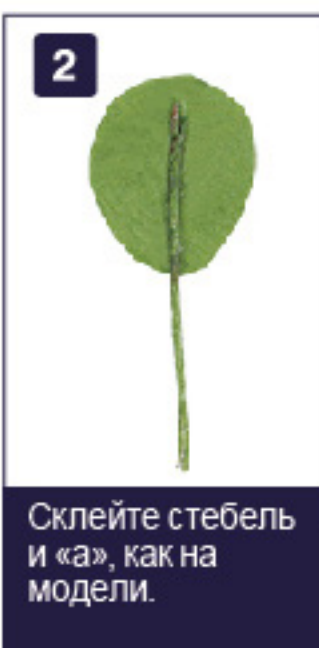
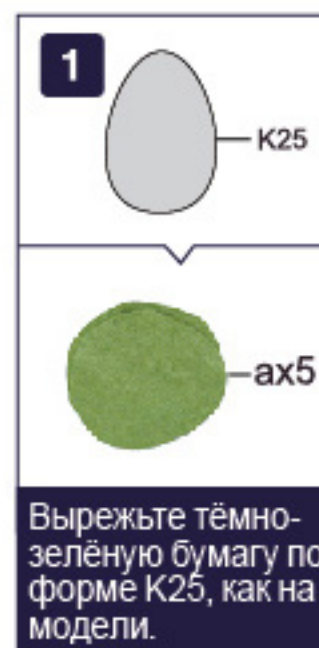

Растение 4

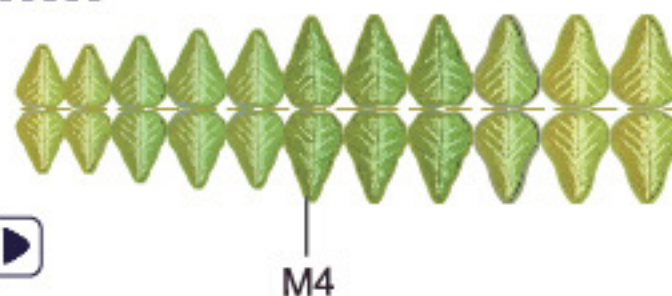

Перечень деталей

- 1 Зелёный стебель дл. 60 мм 11 шт. (Пакет №3)
- 2 Бум. деталь M4 1 шт. (Пакет №6)

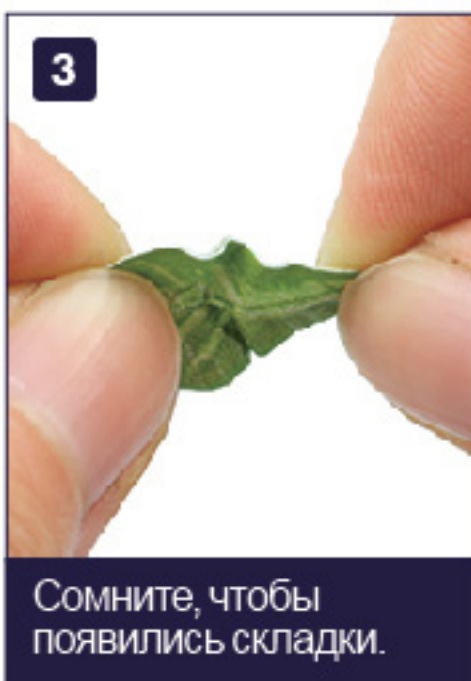
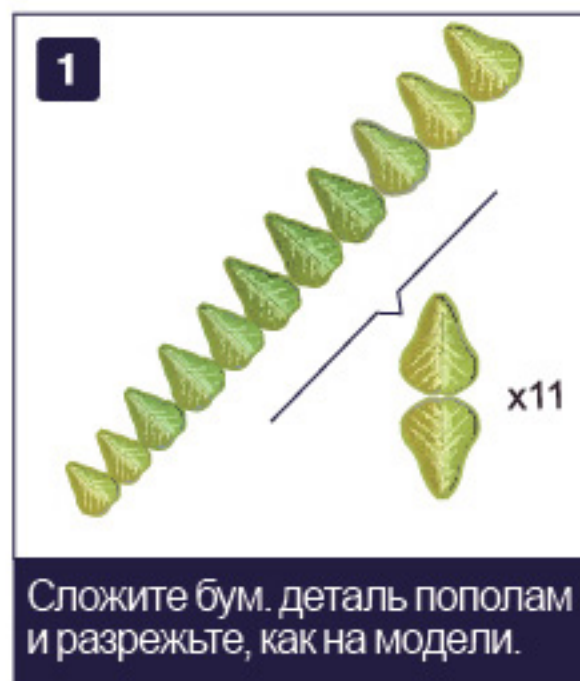

Книга 1



Перечень деталей

- 1 Бум. детали K31, K36

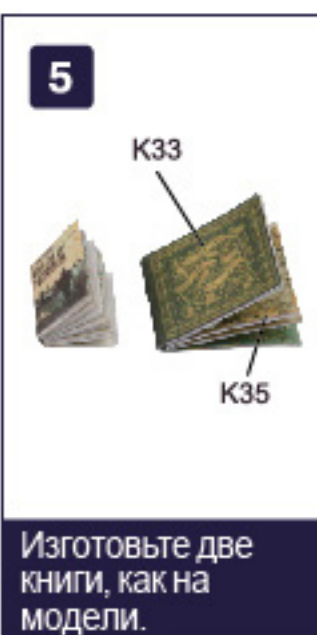

Книга 2

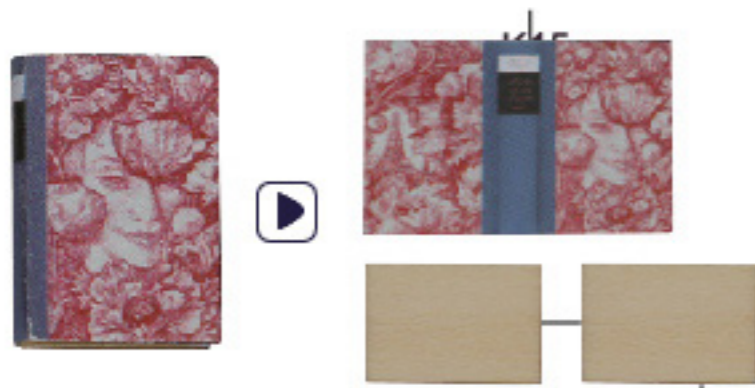

Перечень деталей

- 1 Бум. деталь K15
- 2 Деревянные детали 2 шт.

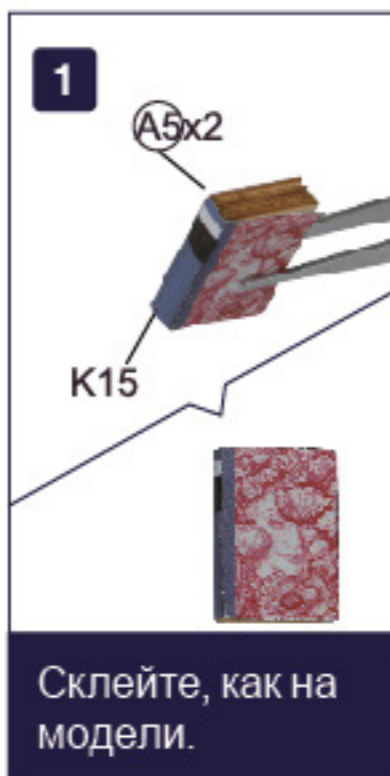

2

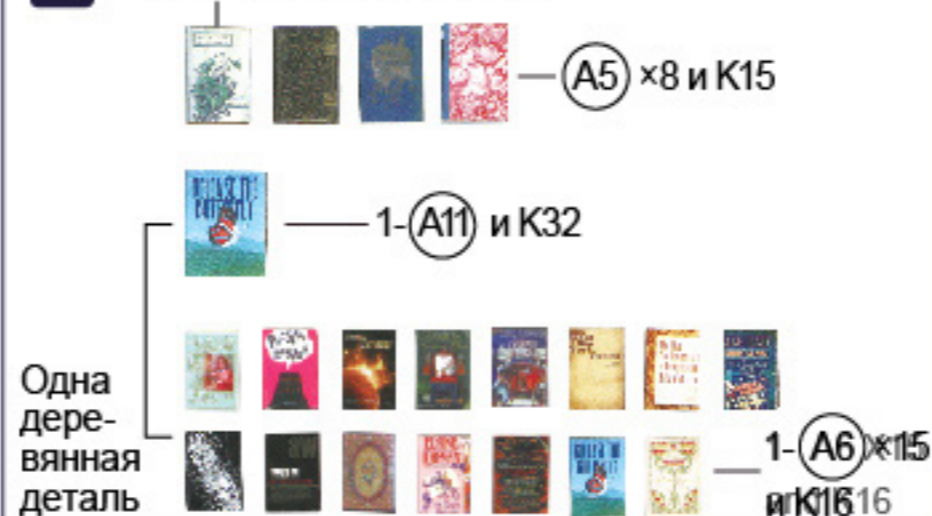

Изготовьте 20 книг 2 тем же способом.

Книга 2



Перечень деталей

- 1 Бум. деталь K11

1



Сложите по линии сгиба и склейте, как на модели.

2



Изготовьте ещё 4 книги тем же способом.

Рулон обёртки



Перечень деталей

- 1 Бум. деталь M1-3, M5-9

1

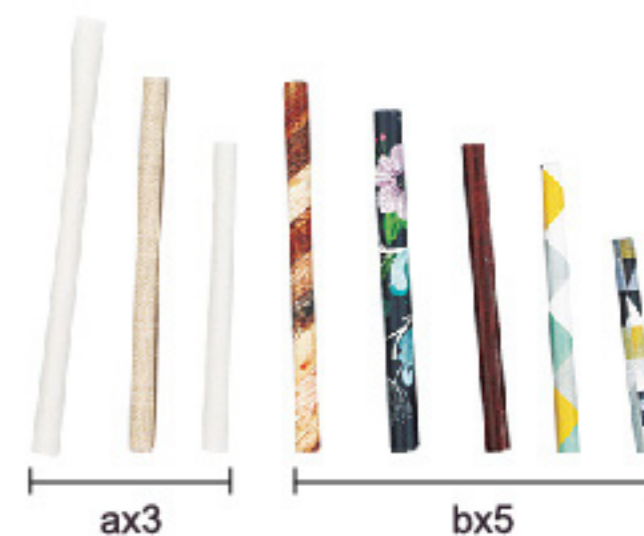

Скрутите 8 рулонов обёртки, как на модели.

Плетёная корзинка



Перечень деталей

- 1 Тёмный картон D2, D7
- 2 Грубая верёвка дл. 1200 мм 1 шт. (Пакет №3)

1



Закрутите и склейте картон, как на модели. (Место склейки 6 мм)

2



Оберните картон верёвкой, как на модели.

3



Склейте, как на модели.

4



Грубая верёвка дл. 1900 мм (Пакет №3)

Изготовьте Плетёную корзинку 2 тем же способом.

ФОТО

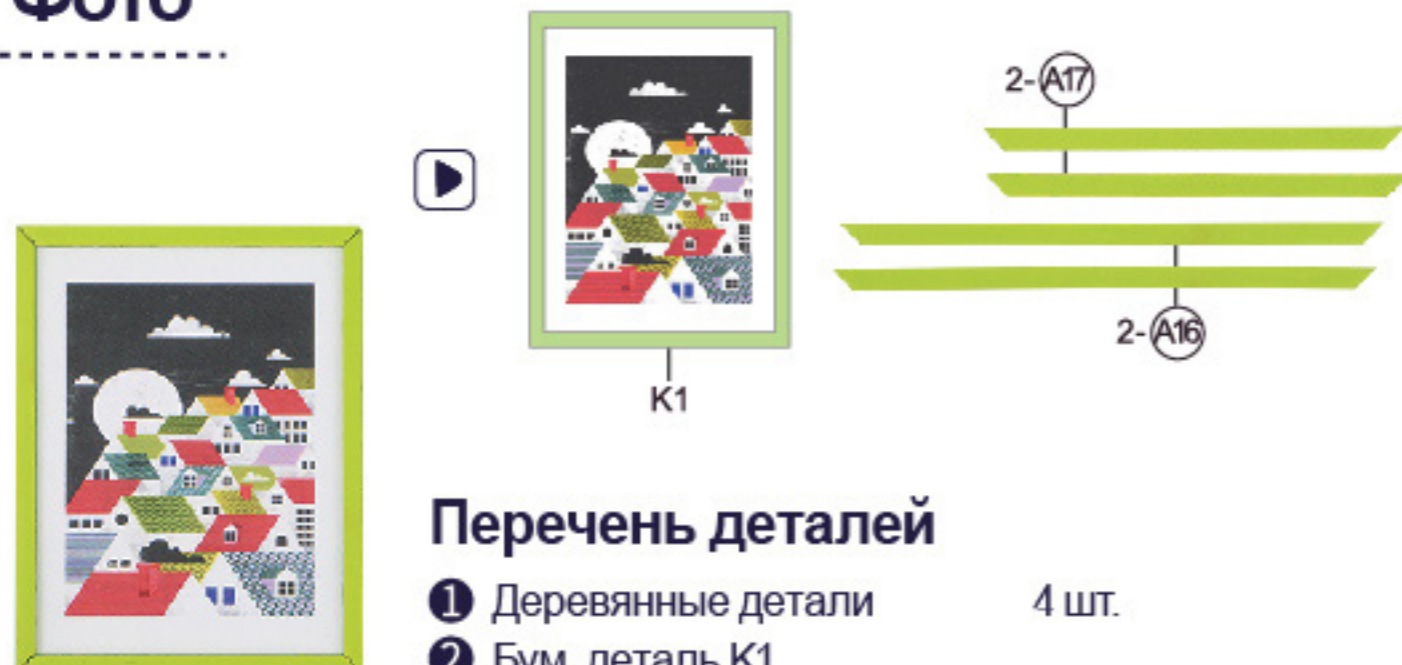

Перечень деталей

- 1 Деревянные детали 4 шт.
- 2 Бум. деталь K1

1



Склейте, как на модели.

2

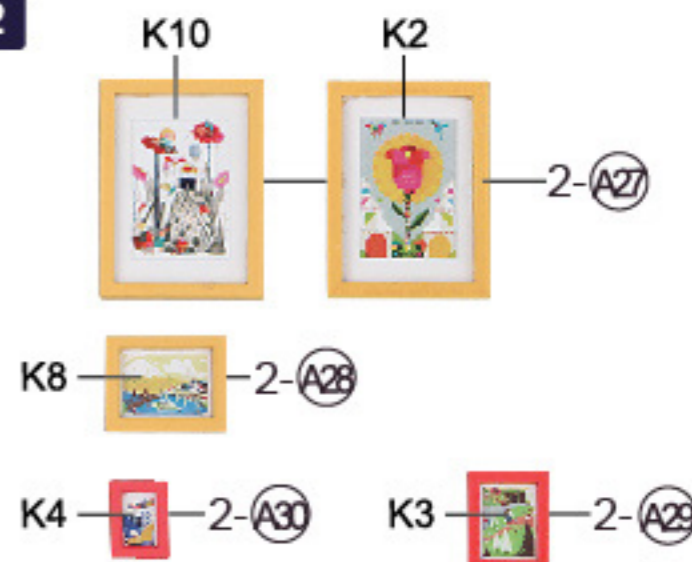

Сделайте 5 заготовок тем же способом.



1

2

1

2

Окно

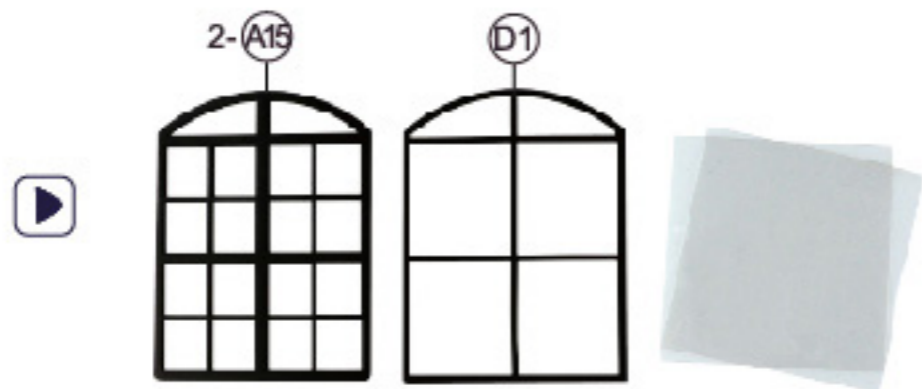
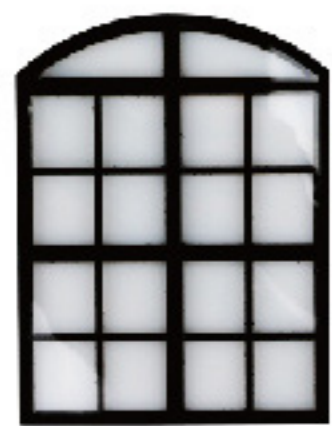

Перечень деталей

- 1 Деревянные детали 1 шт.
- 2 Тёмный картон D1 2 шт. (Пакет №3)
- 3 Прозрачный лист

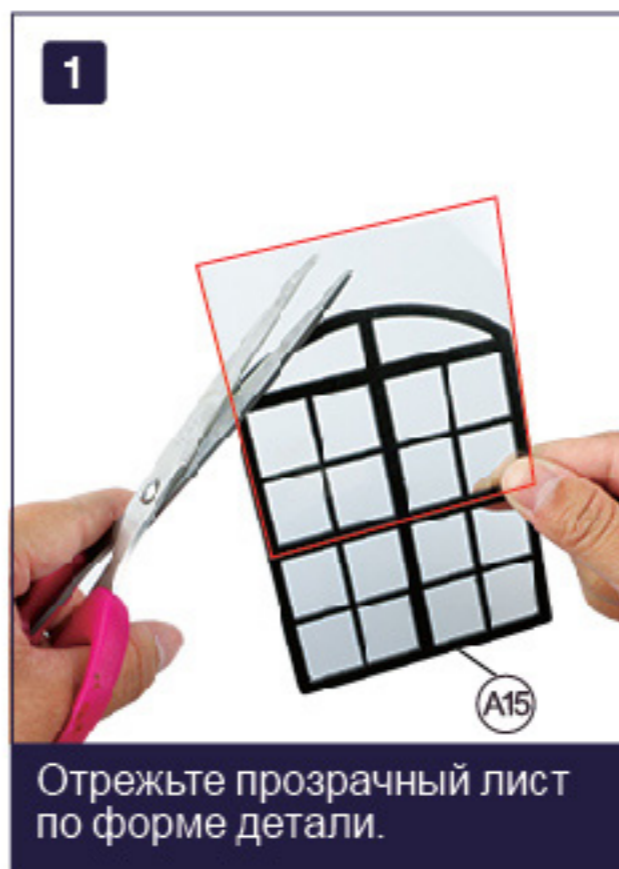

Рама



Перечень деталей

- 1 Деревянные детали 12 шт.



Крыша

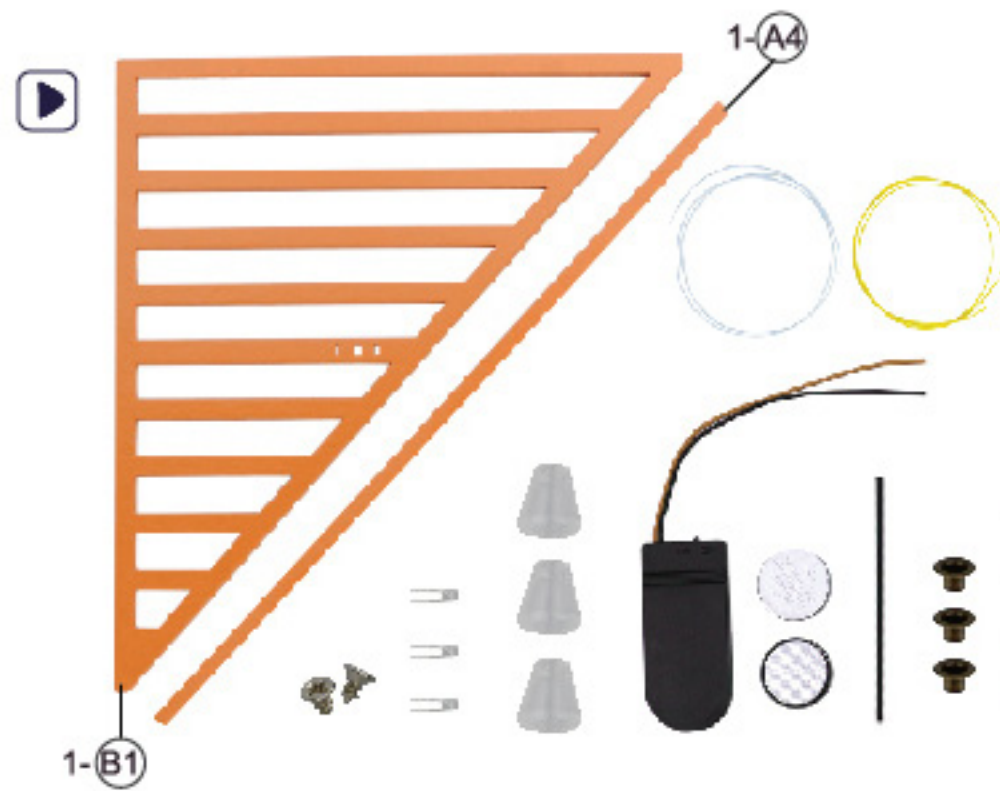

Перечень деталей

| | | |
|----|---------------------------|-----------------------|
| 1 | Деревянные детали | 2 шт. |
| 2 | Прозрачный плафон | 3 шт. (Пакет №5) |
| 3 | Отверстие (Ø3 мм) | 3 шт. (Пакет №6) |
| 4 | Отверстие (Ø3.5 мм) | 4 шт. (Пакет №6) |
| 5 | Жёлтые провода дл. 500 мм | 2 шт. (Пакет №5) |
| 6 | Белые провода дл. 500 мм | 2 шт. (Пакет №5) |
| 7 | Коробочка | 1 шт. (Пакет №5) |
| 8 | Батарейки | 1 комплект (Пакет №5) |
| 9 | Винты | 2 шт. (Пакет №5) |
| 10 | Утягивающаяся трубка | 2 шт. (Пакет №5) |
| 11 | Лампочки | 3 шт. (Пакет №5) |

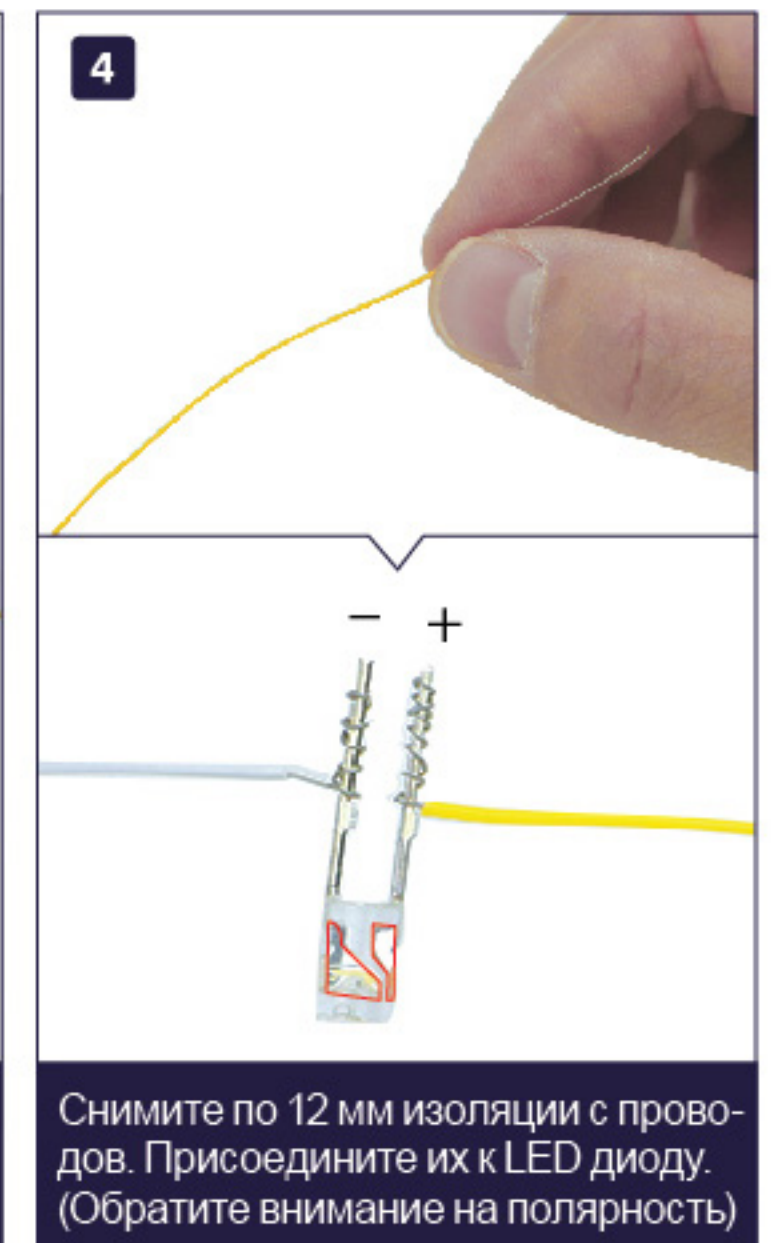
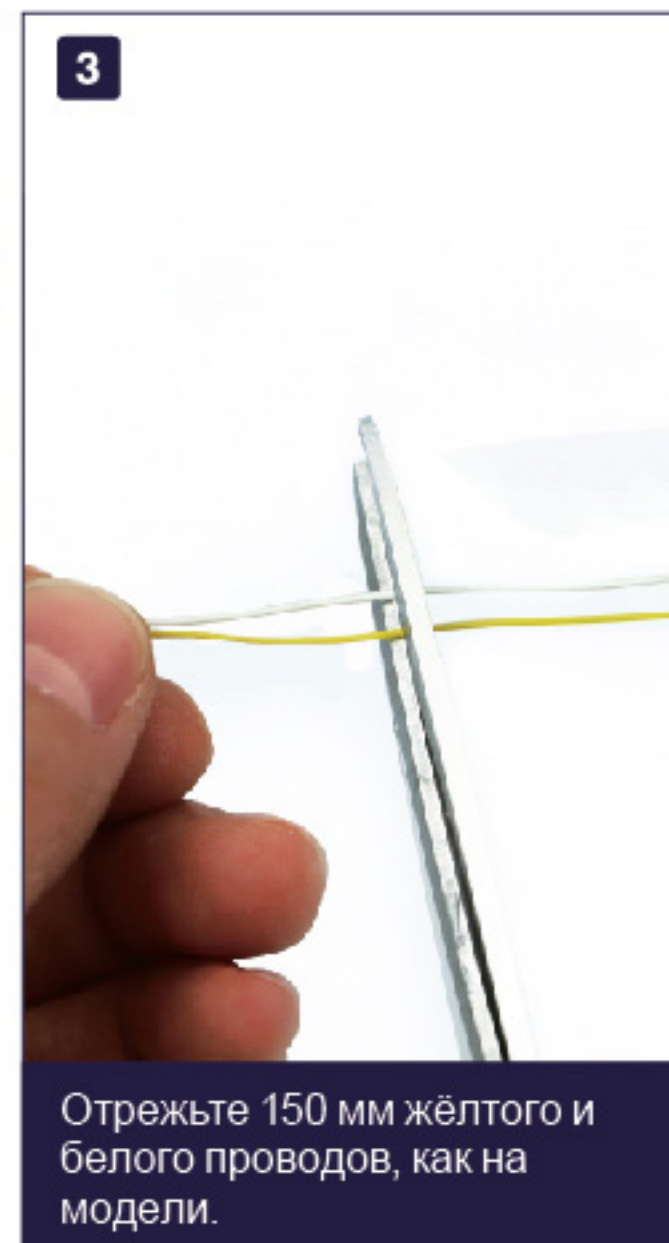
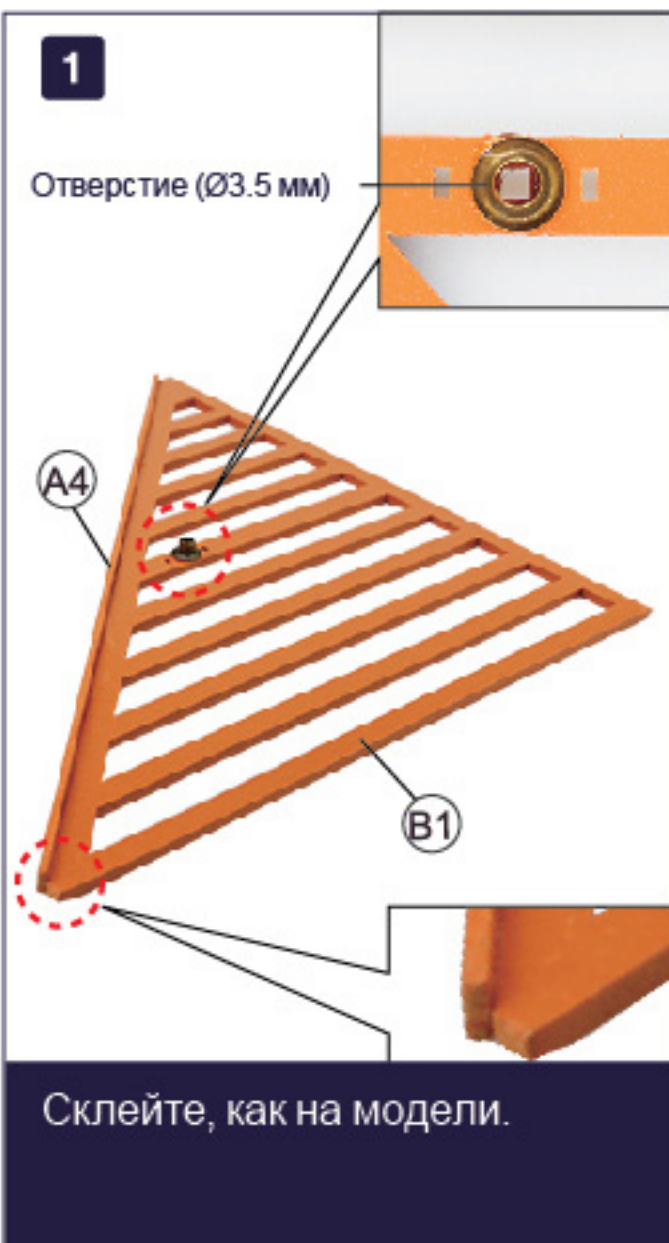

10

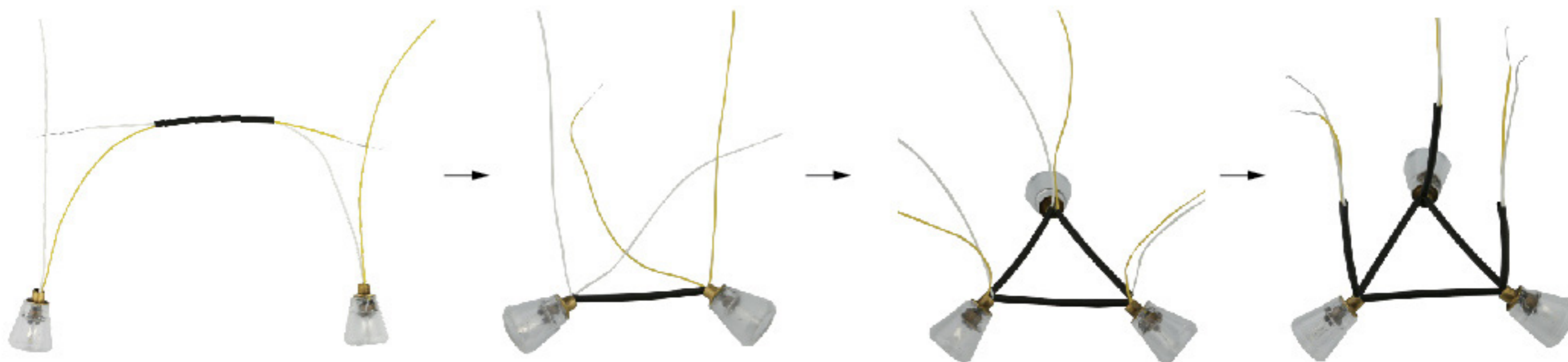

Отрежьте 6 кусочков утягивающей трубки по 32 мм и проденьте провода, как на модели.

11

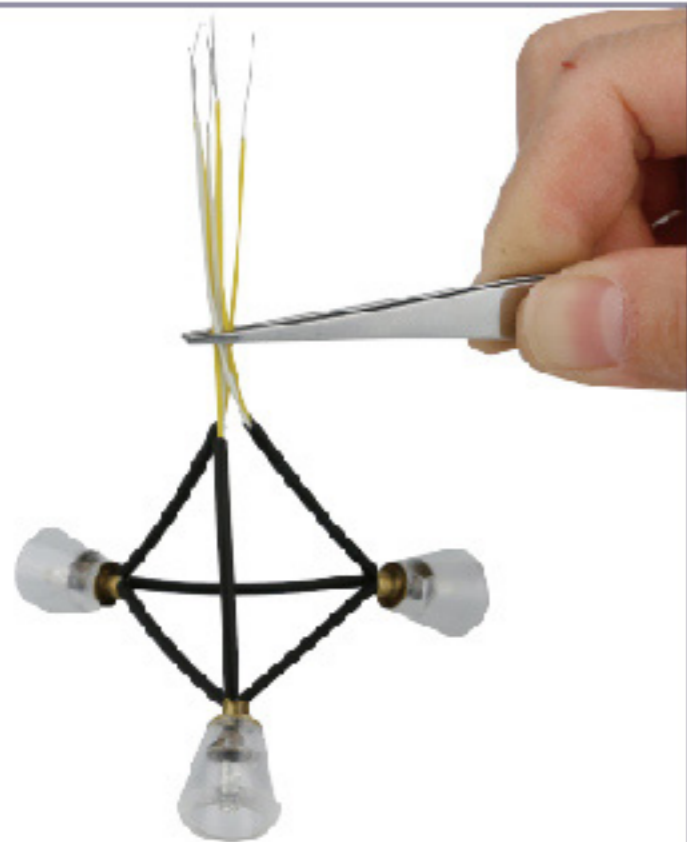

Внимательно соедините провода, как на модели.

12

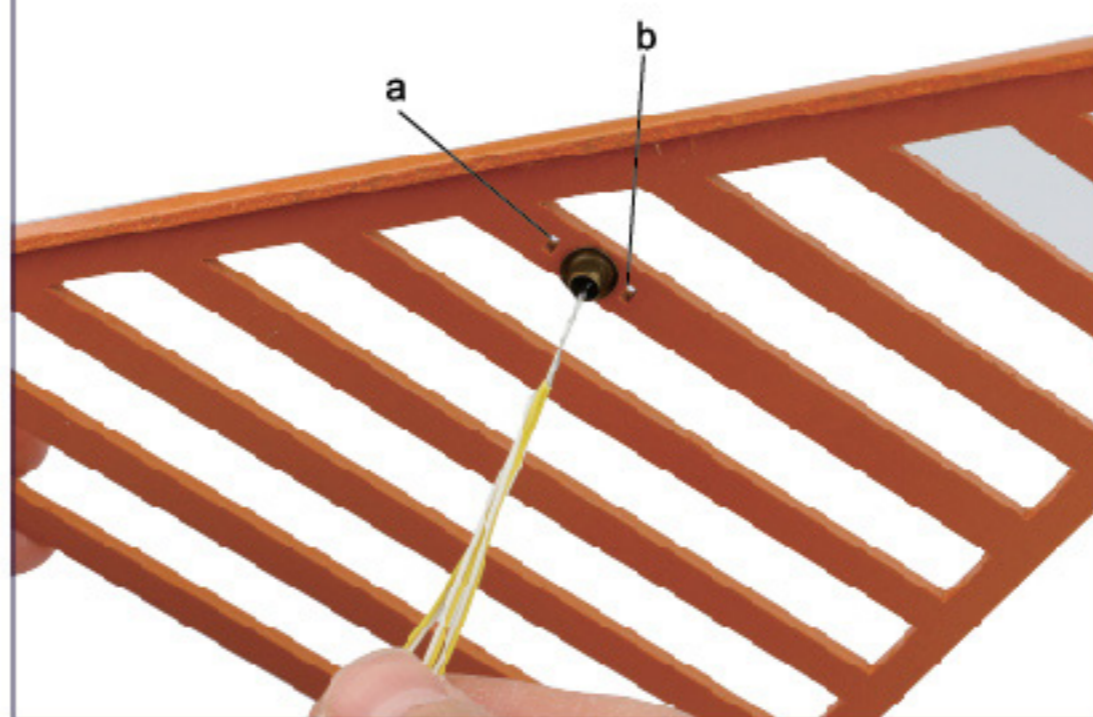

Закрутите 6 проводов в один и проденьте в отверстие, как на модели.

13

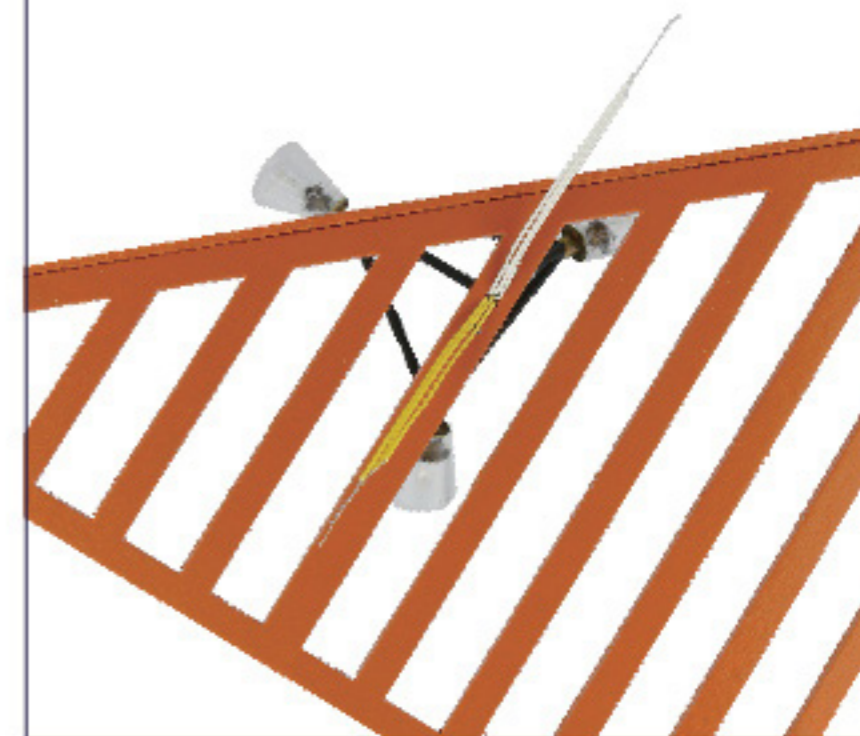

Разделите провода по цветам, как на модели.

14

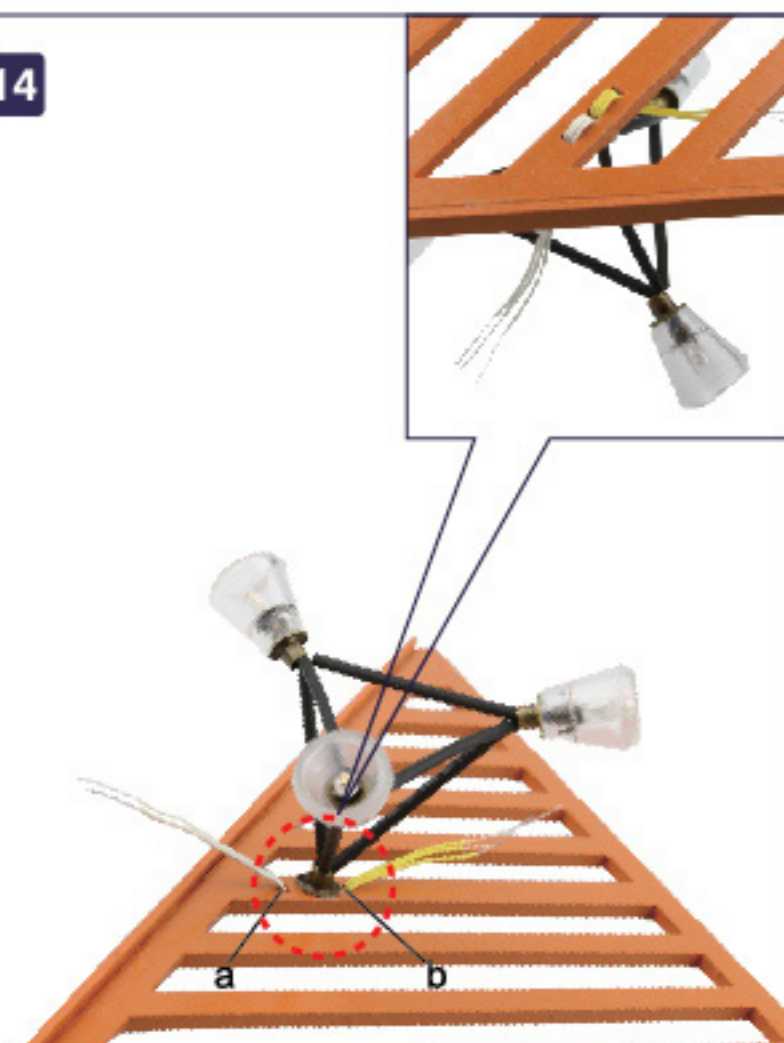

Проденьте жёлтые и белые провода в отверстия «а» и «б», как на модели.

15

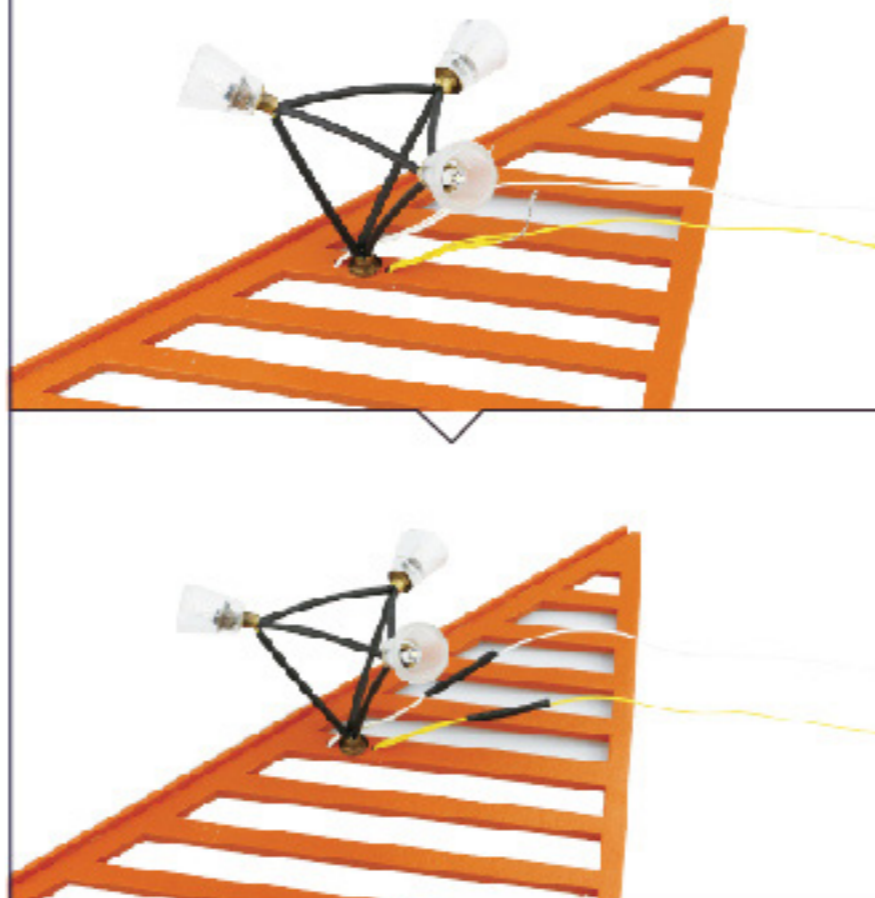

Присоедините длинные провода и зафиксируйте их утягивающимися трубками (15 мм).

16



Зафиксируйте провода по краю детали, как на модели.

16



Приклейте провода в угол.

17



Аккуратно прижмите провода пинцетом.

18



Вставьте батарейки в коробочку
(Обратите внимание на полярность)

19

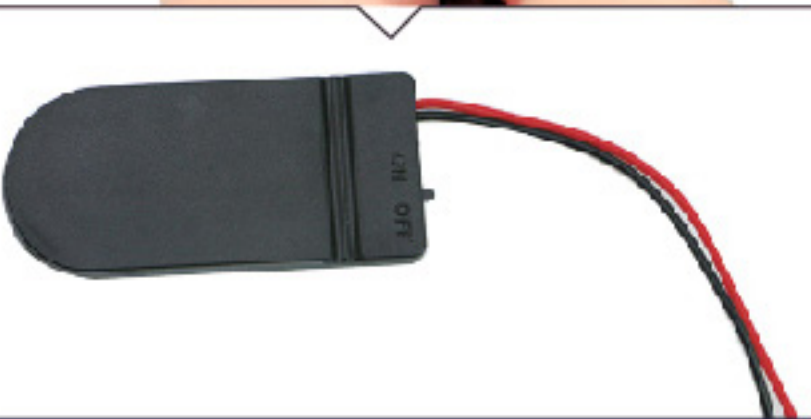

Закрутите винты на коробочке.

20

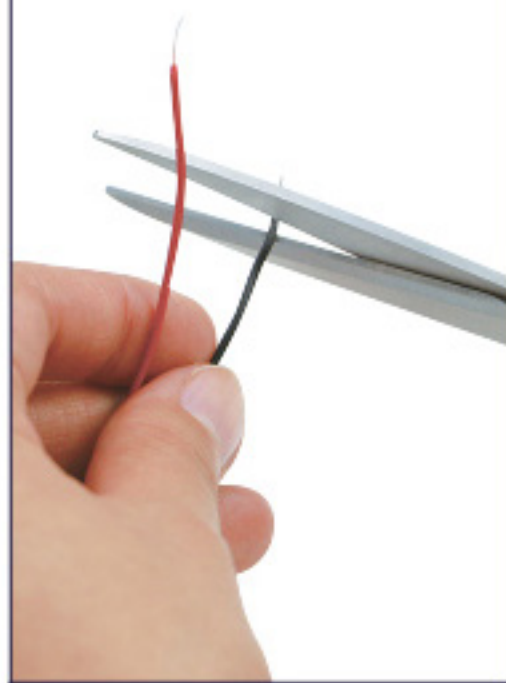

Снимите по 12 мм
изоляции с проводов.

21



Отрежьте по 10 мм
утягивающейся
трубки и проденьте
провода.

22



Соедините желтый и белый провода. Затем
соедините красный и чёрный провода.
Попробуйте включить. Изолируйте места
соединения.

Пол



Перечень деталей

- ① Деревянные детали 3 шт.
- ② Бум. деталь K37

1

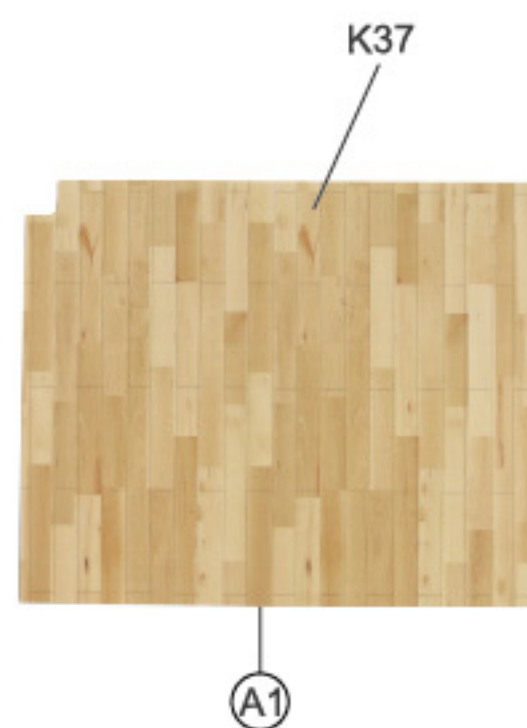

Склейте, как на модели.

2



Завершите установку, как на
модели.

Assemble Process

