

Калитка

DGM02



Welcome

Краткое введение

Использование клея (внешний вид клея может отличаться от изображения)

Силиконовый клей используется для деревянных деталей, бумаги и других материалов. Для склеивания деталей не рекомендуется использовать слишком много клея, так как это негативно отразится на времени высыхания, а также на внешнем виде готового изделия



Использование фактурной бумаги

Отрезайте фактурную бумагу строго в соответствии с миллиметражом, указанным в инструкции (Габаритные размеры: mm = миллиметр = мм)

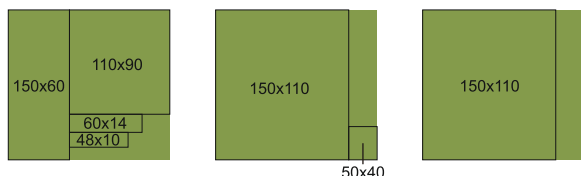

Использование светодиодов

- Обратите внимание на полярность электродов светодиода.
Желтый провод – положительный.
Белый провод – отрицательный.
- Внутри пластикового короба:
Красный провод – положительный.
Черный – отрицательный.
- Перед сборкой соедините провода для проверки светодиода.



Внимание

- Не оставляйте детей без присмотра во избежание проглатывания мелких деталей.
- Неиспользованные или оставшиеся материалы возвращайте в оригинальные пакеты (каждый пакет пронумерован).
- Все размеры указаны в миллиметрах.
- Перед сборкой деревянные элементы необходимо сравнивать по размерам с дублирующими бумажными образцами. Все детали пронумерованы.

В комплекте



Пинцет

Не входит в комплект



Линейка



Ножницы



Канцелярский нож



Плоскогубцы



Карандаш



Шило



Черн. ручка

Каркас

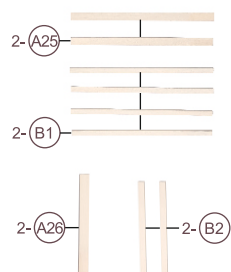
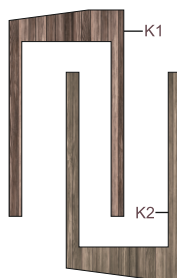
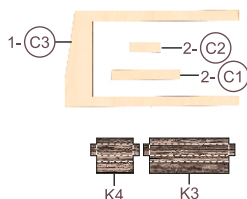

Материалы:

- Деревянные детали, 12 шт
- Бум.заготовка K1-K4

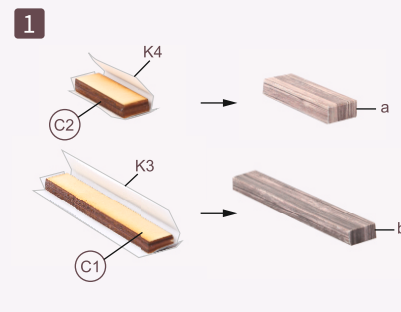

Согнуть бум.заготовку, обернуть ей деревянные детали и склеить

Условные обозначения:

2-(C1): C1 это номер детали C1 находится в пакете номер 2 (номер детали указан только в подробном описании сборки)



Склеить, как на рис.



Склеить, как на рис.

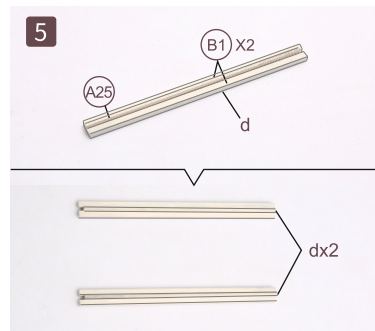
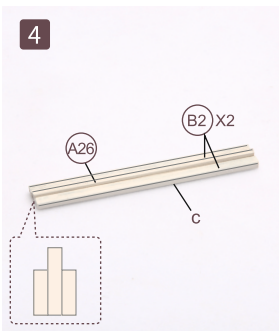

Вывернуть вдоль стенки.
Приклеить. Сделать 2 элемента d



Склеить, как на рис.



Забор 1

Материалы:

- 1 Деревянные детали, 1 шт
- 2 Белая бумага D1, D4
- 3 Бум. заготовка K11, 12

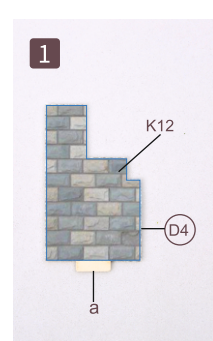
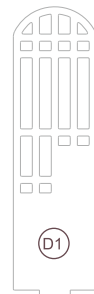

Склеить, как на рис.

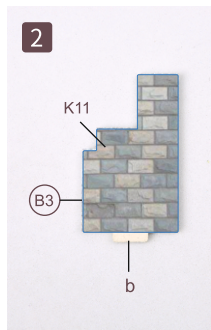

Склеить, как на рис.

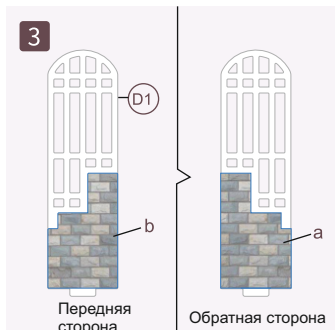

Склеить, как на рис.



Забор 2

Материалы:

- 1 Деревянные детали, 4 шт
- 2 Белая бумага D3
- 3 Бум. заготовка K5-K10, N10-11

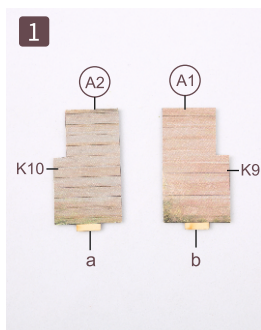
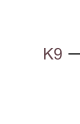
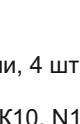
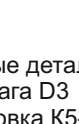
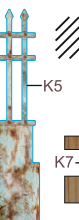
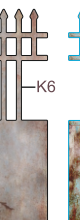
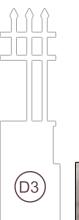

Склеить, как на рис.

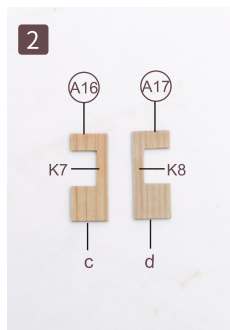

Склеить, как на рис.

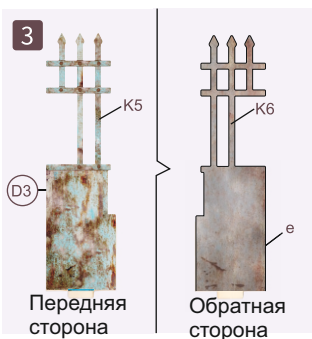

Склеить, как на рис.

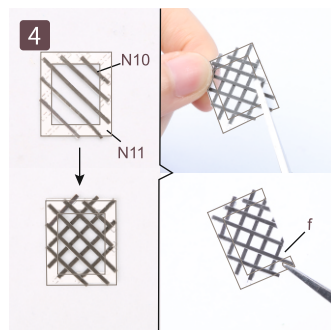

Склеить, как на рис.

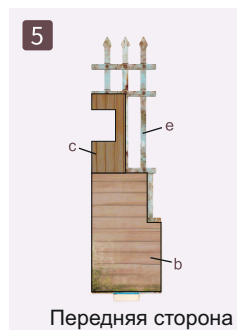

Склеить, как на рис.

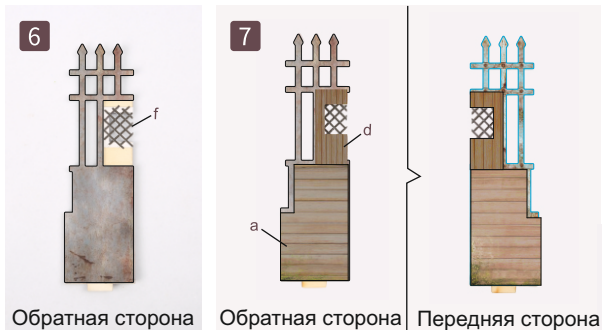

Лестница

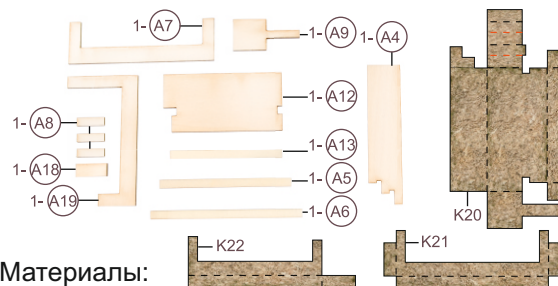

Материалы:

- 1 Деревянные детали, 12 шт
- 2 Бум.заготовка K20 - K22

Обратная сторона

Обратная сторона

Передняя сторона

Склеить, как на рис.

Склеить, как на рис.

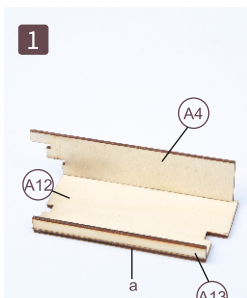

1
Приклеить A13, A4 на A12 (обратить внимание на переднюю и обратную стороны)

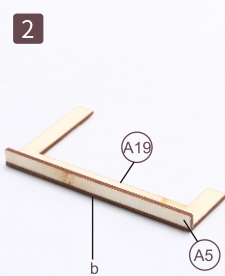

2
Склеить, как на рис.

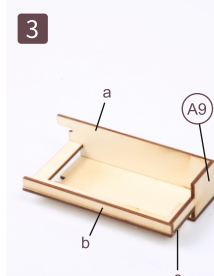

3
Склеить, как на рис.

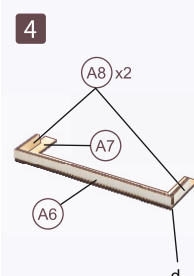

4
Склеить, как на рис.

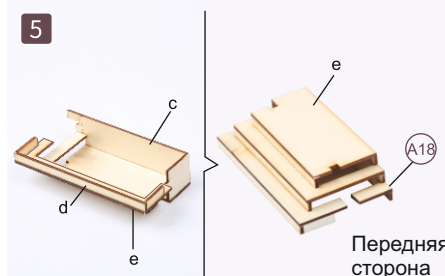

5
Склеить, как на рис. (Не перепутать переднюю и обратную стороны)



6
Склеить, как на рис.

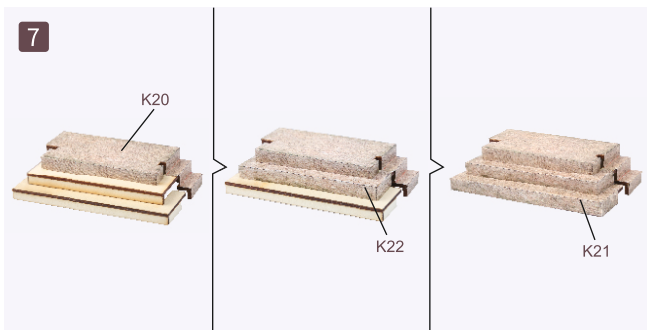

7
Склеить, как на рис.

Горщик



- Матер.:
- 1 Деревянные детали, 5 шт
 - 2 Бум.заготовка K13-14

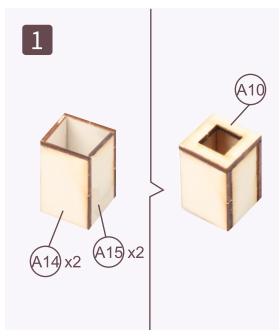

1
Склеить, как на рис.

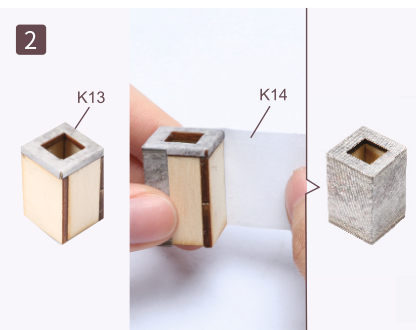

2
Обернуть бумагой и склеить

Дверь



Материалы:

- 1 Черная проволока 1100 мм, 1 шт (Пакет №3)
- 2 Коричн. проволока, 70 мм, 1 шт (Пакет №3)

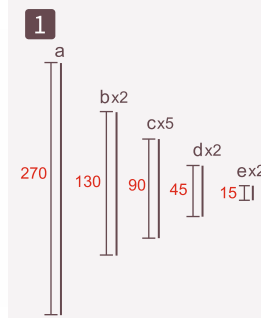

1
Нарезать черную проволоку в соответствии с миллиметражом на рис.

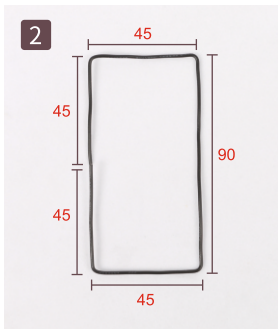

2 Согнуть и склеить, как на рис.

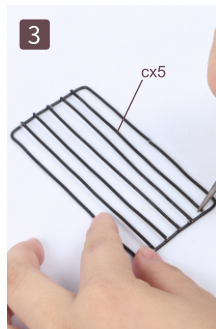

3 Равномерно приклеить 5 элементов с

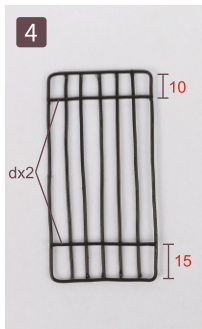

4 На обратную сторону приклеить d

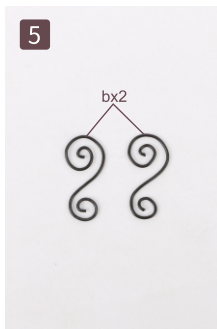

5 Согнуть b, как на рис. и приклеить на обратную сторону

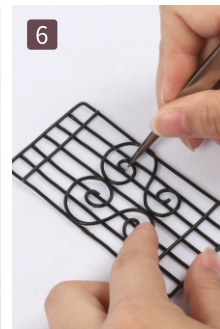

7 Согнуть, как на рис.

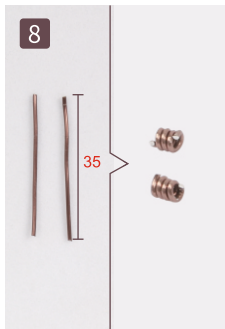

8 Сложить и разрезать проволоку пополам. Скрутить, как на рис.

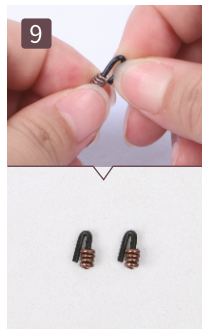

9 Склеить элемент e с элементом шага 8

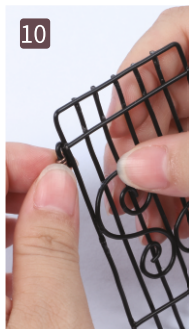

10 Склеить, как на рис.



Звонок



Материалы:

- 1 Медная заклепка, 1 шт (Пакет №4)
- 2 Мал. золотая бусина, 2 шт (Пакет №4)
- 3 Серебряная проволока, 1 шт (Пакет №3)
- 4 Корич. проволока 190 мм, 1 шт (Пакет №3)

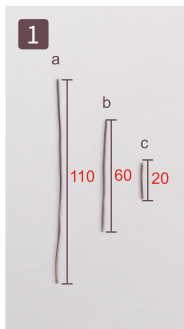

1 Разрезать в соответствии с рис.

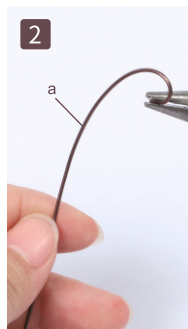

2 Согнуть, как на рис.



3 Согнуть, как на рис. Оставить 60 мм проволоки

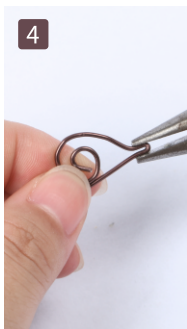

4 Согнуть, как на рис.



5 Согнуть, как на рис. Оставить 35 мм проволоки



6 Согнуть, как на рис.

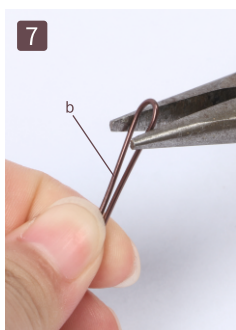

7 Сложить b пополам, затем согнуть, как на рис.

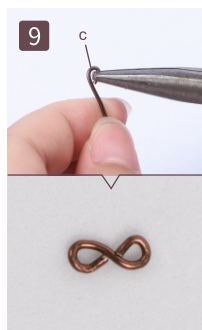
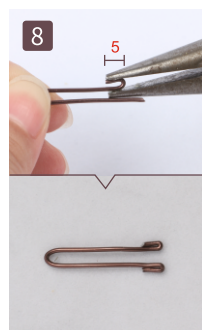

9 Согнуть c, как на рис.

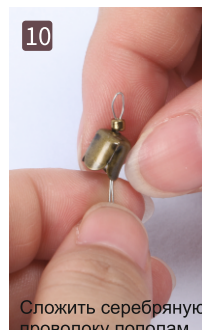

10 Сложить серебряную проволоку пополам, затем продеть ее через бусину и заклепку

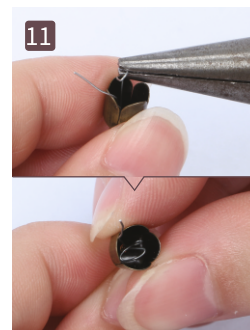

11 Скрутить один конец проволоки и зафиксировать его внутри заклепки

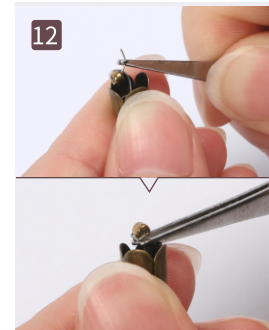

12 Скрутить другой конец, продеть бусину и зафиксировать, как на рис.

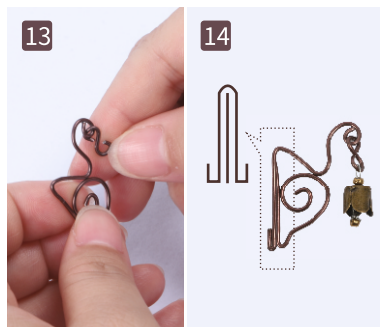

Склеить элементы шагов 8 и 12 с проволокой шага 9

Склеить, как на рис.

Подсвечник



Материалы:

- 1 Металлическая заклепка, 1 шт (Пакет №4)
- 2 Черная проволока 2 мм, 1 шт (Пакет №3)
- 3 Коричн. проволока 30 мм, 1 шт (Пакет №3)
- 4 Бум. заготовка K25

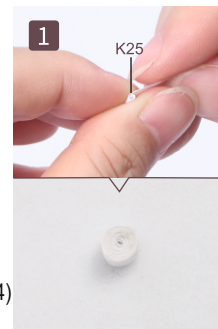

Свернуть, как на рис.

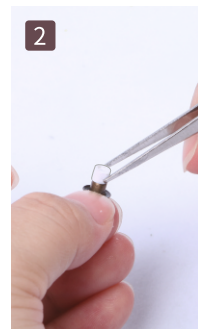

Склеить K25 с заклепкой



Склеить, как на рис.

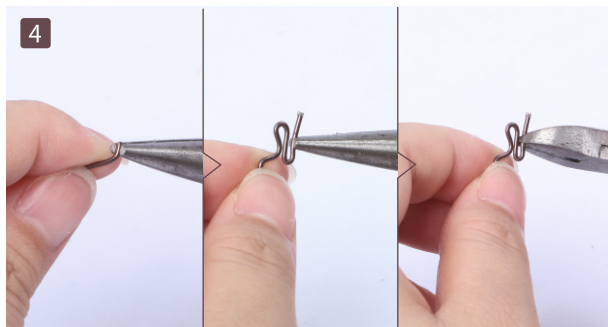

Согнуть и отрезать, как на рис.

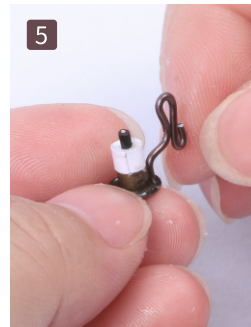

Склеить, как на рис.



Растение 1



Материалы:

- 1 Желтая бумага 25*24 мм, 1 шт (Пакет №1)
- 2 Фиолетовая бумага, 1 шт (Пакет №1)
- 3 Стебель 140 мм, 1 шт (Пакет №3)

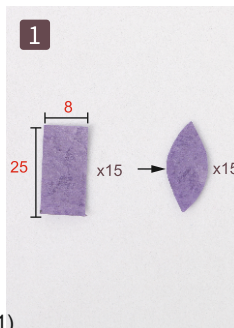

Разрезать, как на рис.

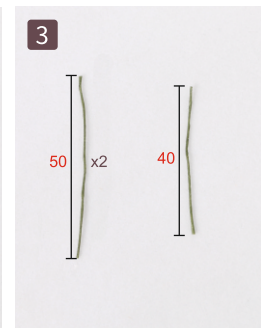
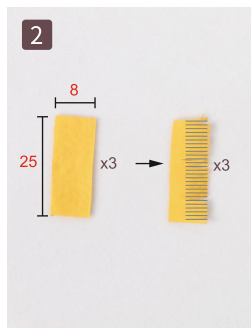

Разрезать, как на рис.

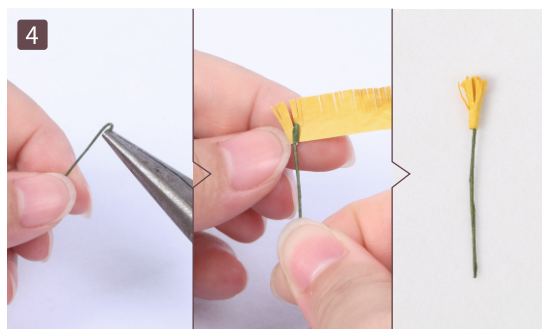

Согнуть стебель, затем обернуть его бумагой

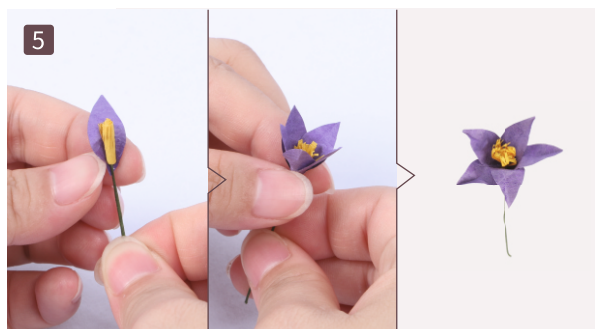

Приклеить лепестки, как на рис.

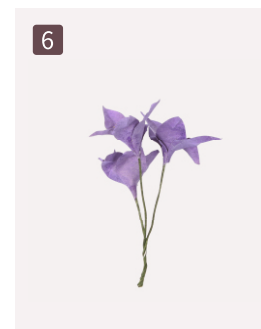

Сделать еще 2 цветка и сложить их вместе

Растение 2

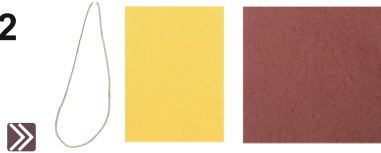

Материалы:

- 1 Стебель 170 мм, 1 шт (Пакет №3)
- 2 Желтая бумага 75*50 мм, 1 шт (Пакет №1)
- 3 Коричневая бумага, 1 шт (Пакет №1)

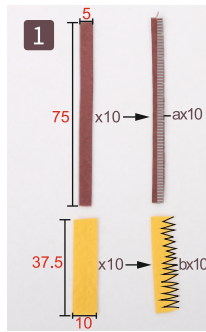

Сложить и нарезать.

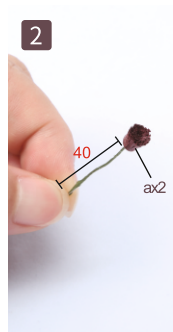

Ориентуйтесь на шаг 4 в Растении 1

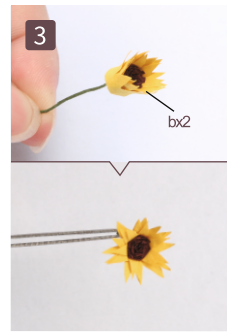

Сложить и склеить 2 желтых листа

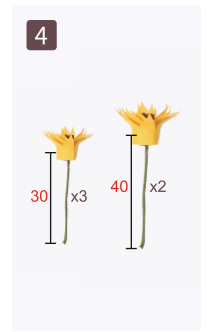

Сделать 5 шт.

Растение 3



Материалы:

- 1 Желтая бумага 45*16 мм, 1 шт (Пакет №1)
- 2 Розовая бумага, 1 шт (Пакет №1)
- 3 Стебель 275 мм, 1 шт (Пакет №3)

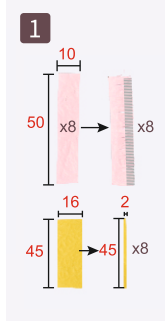

Разрезать и сложить, как на рис.

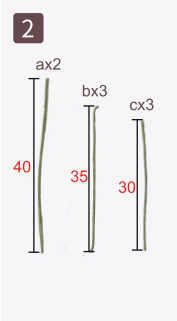

Разрезать

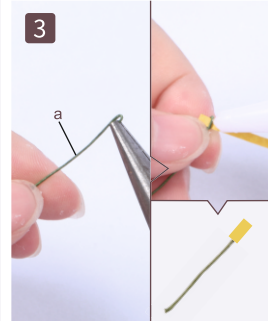

Свернуть желтую бумагу и склеить с стеблем

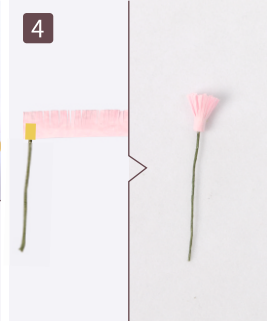

Сложить и склеить с розовой бумагой

Растение 4



Сделать 8 шт Сложить вместе



Материалы:

- 1 Бум. заготовка N3
- 2 Зеленая бумага 150*60 мм, 1 шт (Пакет №1)
- 3 Стебель 600 мм, 1 шт (Пакет №3)

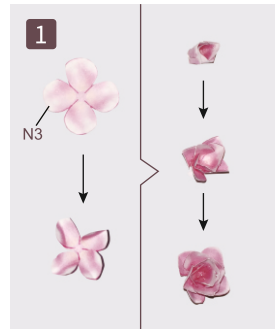

Согнуть лепесток, склеить 3 шт вместе

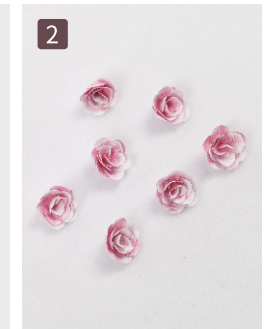

Сделать 7 шт

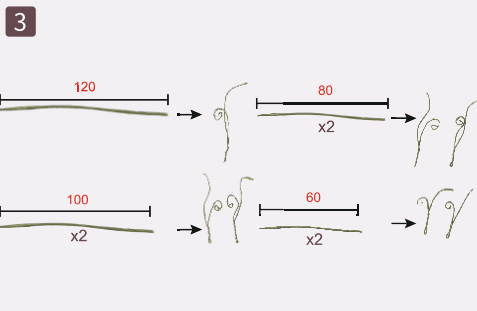

Разрезать, как на рис.

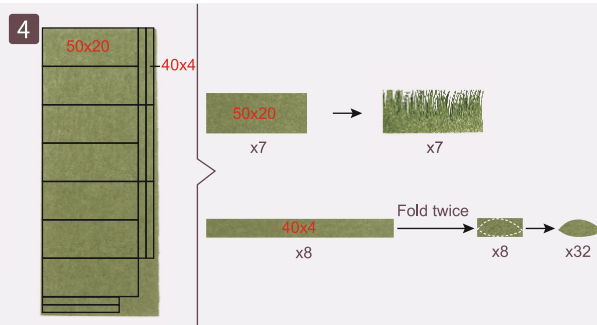

Разрезать, как на рис.

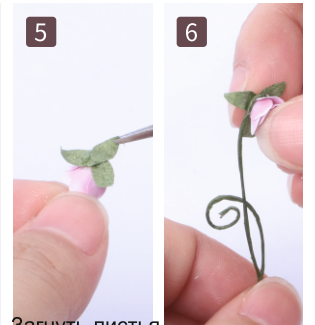

Загнуть листья пинцетом и склеить с цветками

Склеить, как на рис.

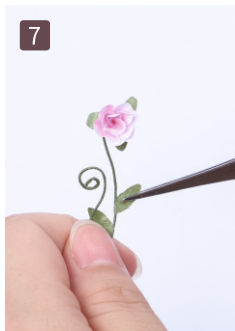

7 Склеить, как на рис.



8 Разрезать листья, скрутить и приклеить

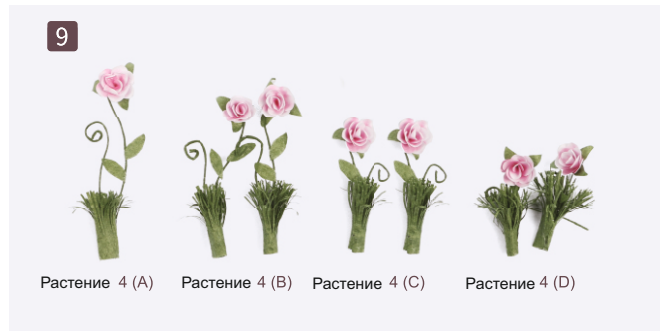

9 Растение 4 (A) Растение 4 (B) Растение 4 (C) Растение 4 (D)

Сделать 7 шт

Растение 5



List:

- 1 Стебель 375 мм, 1 шт (Пакет №3)
- 2 Зеленая бумага 110*90 мм, 1 шт (Пакет №1)

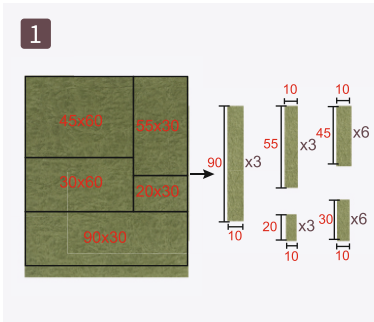

1 Разрезать в соответствии с миллиметражем на рис.

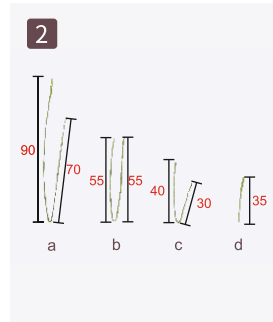

2 Нарезать и согнуть, как на рис.

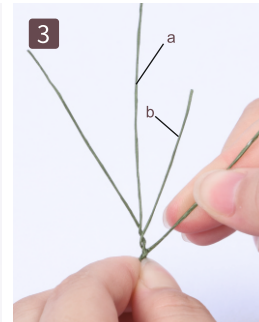

3 Скрутить и зафиксировать, как на рис.

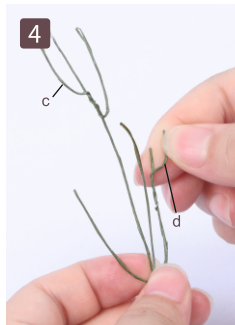

4 Скрутить, как на рис.

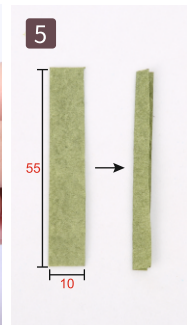

5 Согнуть бумагу пополам и обернуть ей стембель

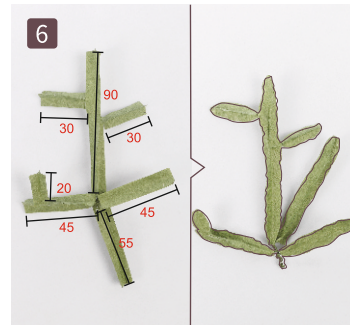

6 Сделать по аналогии остальные ветки

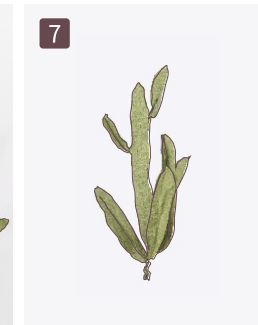

Растение 6



Материалы:

- 1 Прозрачная пленка, 1 шт (Пакет №3)
- 2 Стебель 60 мм, 1 шт (Пакет №3)
- 3 Зеленая бумага 60*14 мм, 1 шт (Пакет №1)
- 4 Бум. заготовка N8, K24

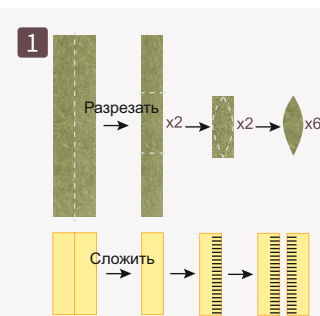

1 Разрезать, как на рис.

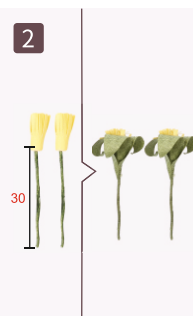

2 Повторить шаг 4 для Растения 1
Сделать 2 шт

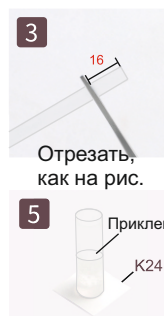

3 Отрезать, как на рис.

3 Склеить, как на рис.

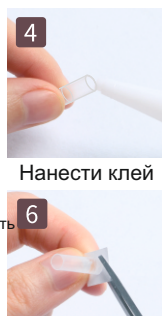

4 Нанести клей

6 Отрезать лишнее после высыхания



5 Приклеить

7 Приклеить цветы

Растение 7



Материалы:

- 1 Розовая глина (Пакет №4)
- 2 Светло-зеленая и темно-зеленая трава (Пакет №3)

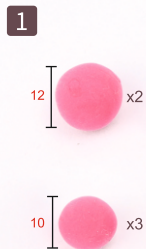

Сделать 5 шариков
Остатки глины
запечатать в пакет



Смешать траву и обвалять шарики



Сделать 5 шт

Растение 8



Материалы:

- 1 Белая ручка, 1 шт (Пакет №3)
- 2 Стебель 60 мм, 1 шт (Пакет №3)
- 3 Розовая глина (Пакет №4)
- 4 Бум. заготовка N4

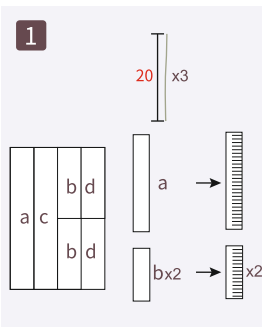

Нарезать, как на рис.

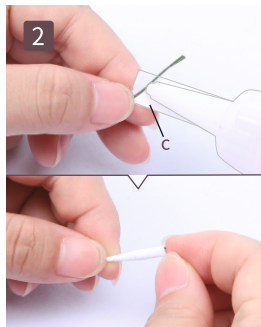

Склеить и скрутить



Обернуть а вокруг с и зафиксировать, как на рис.

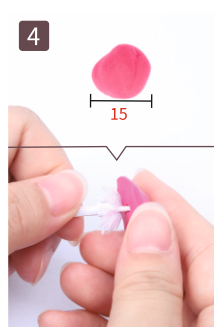

Сделать из глины шляпку и склеить с ножкой

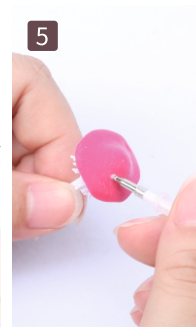

Нарисовать пятнышки белой ручкой

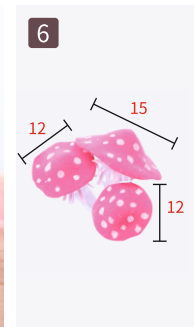

Повторить шаги 2 и 5
Обернуть d элементом b

Растение 9



Материалы:

- 1 Розовая глина (Пакет №4)
- 2 Голубой песок (Пакет №4)
- 3 Зеленая бумага 50*40 мм, 1 шт (Пакет №1)
- 4 Стебель 250 мм, 1 шт (Пакет №3)

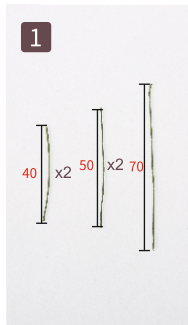

Разрезать, как на рис.



Сделать 5 шариков



Обвалять в песке

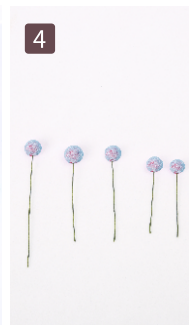

Вставить стебель

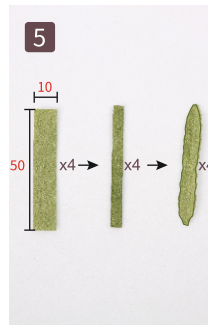

Разрезать, сложить и подрезать

Растение 10



Материалы:

- 1 Зеленая бумага 48*10 мм, 1 шт (Пакет №1)
- 2 Стебель 275 мм, 1 шт (Пакет №3)
- 3 Темно-красная веревка, 1 шт (Пакет №3)

Приклеить листья.
Зафиксировать

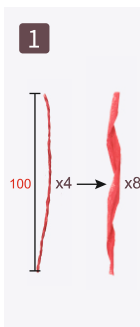
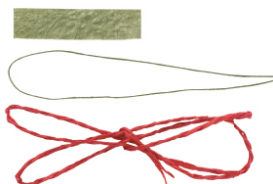

Отрезать и развернуть

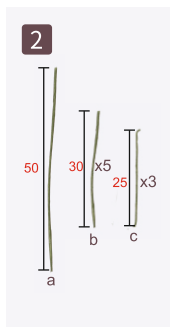

Разрезать, как на рис.

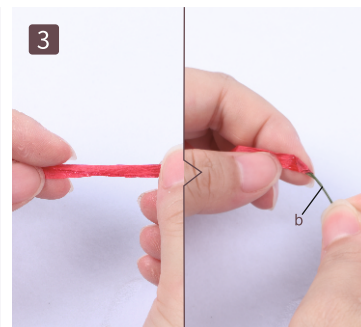

Согнуть пополам и приклеить, как на рис.

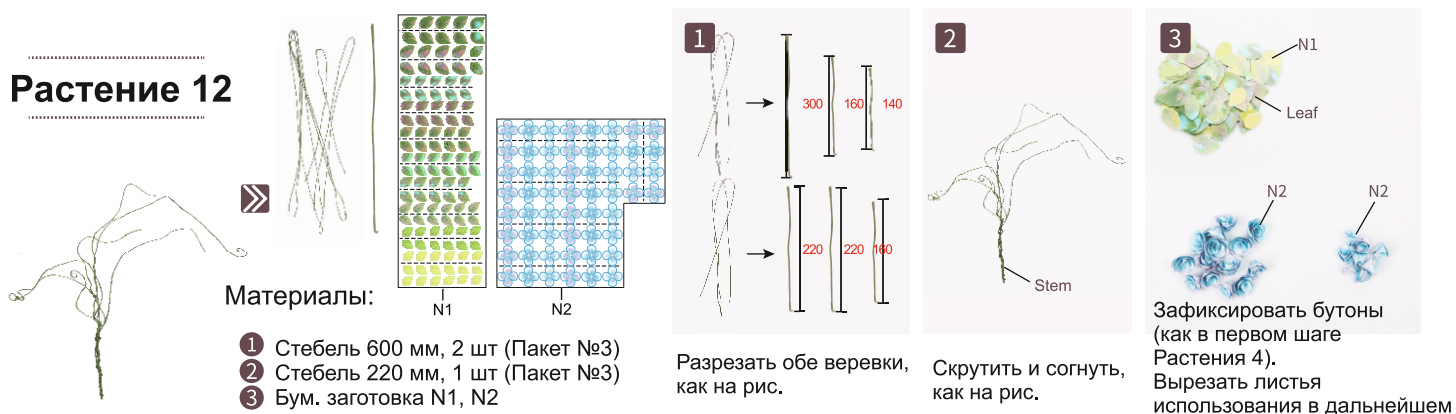
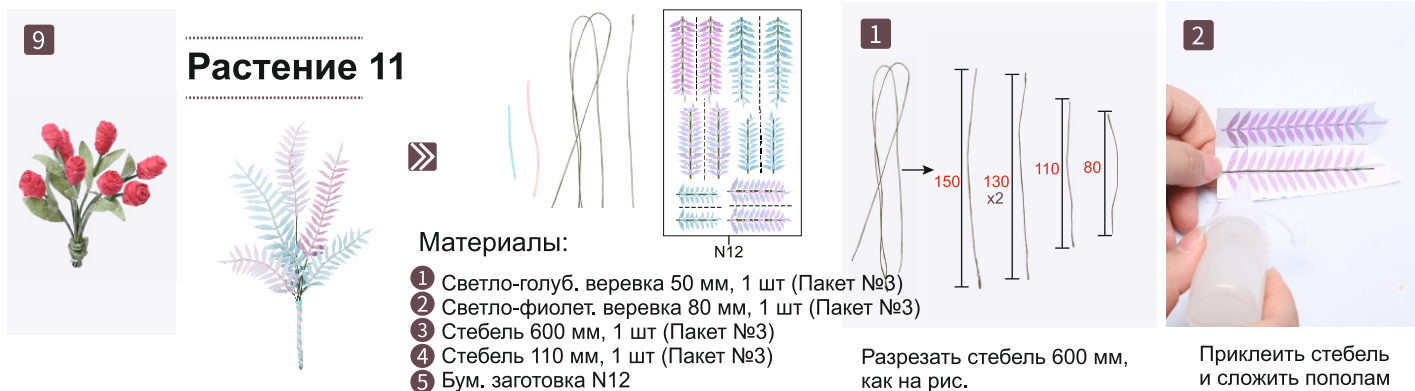

Растение 13



Материалы:

- 1 Стебель 80 мм, 1 шт (Пакет №3)
- 2 Бум. заготовка N7

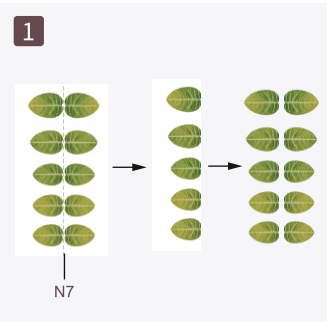

Сложить по пунктиру и вырезать



Согнуть стебель, как на рис. Затем приклеить листья



Растение 14



Материалы:

- 1 Стебель 480 мм, 1 шт (Пакет №3)
- 2 Бум. заготовка N5

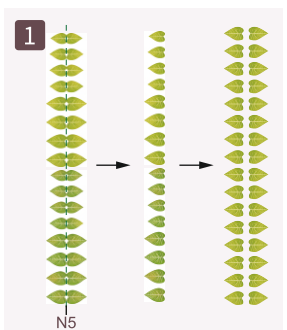

Сложить пополам по пунктиру и вырезать

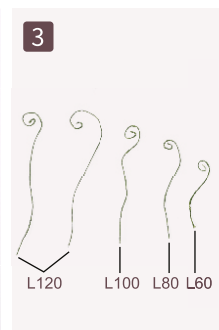
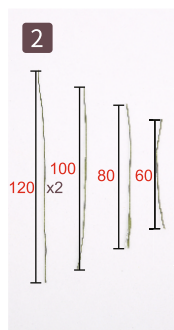

Разрезать и согнуть, как на рис.

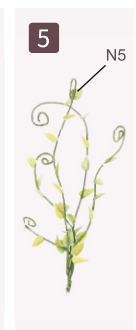

Растение 15



Материалы:

- 1 Светло-голубая веревка 300 мм, 1 шт (Пакет №3)
- 2 Светло-фиолетовая веревка 300 мм, 1 шт (Пак.№3)
- 3 Стебель 600 мм, 1 шт (Пакет №3)

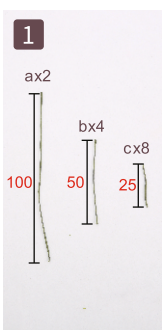

Разрезать, как на рис.



Зафиксировать, как на рис.



Доделать по аналогии



Развернуть веревку и обмотать ей стебель



Скрутить, как на рис.

Растение 16



Материалы:

- 1 Бум. заготовка N9

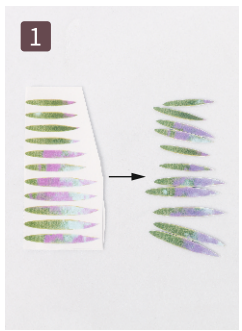

Сложить пополам и склеить. Подрезать края

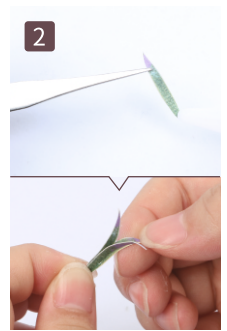

Склеить в нижней части

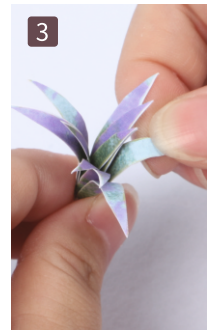

Загнуть листья, как на рис.

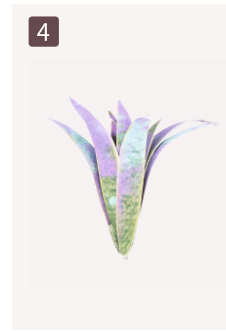

Растение 17



Материалы:

- 1 Зеленая бумага 150*110 мм, 2 шт (Пакет №1)

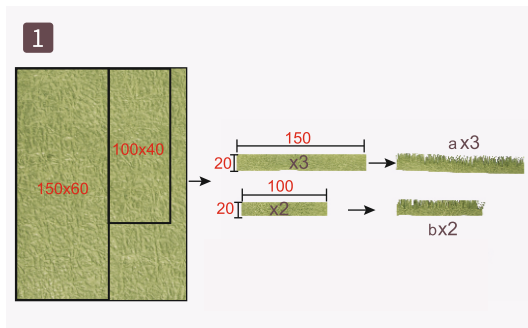

Разрезать в соответствии с миллиметражем на рис.

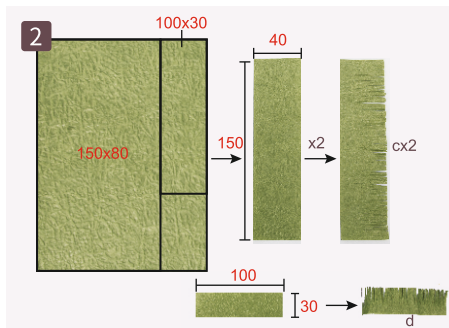

Разрезать, как на рис.

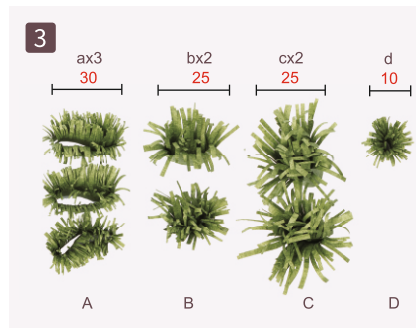

Скрутить, как на рис. Сделать 8 шт.

Грибочек



Материалы:

- 1 Фиолетовые тычинки, 2 ш (Пакет №4)
- 2 Мал. деревянная бусина, 3 шт (Пакет №4)
- 3 Большая бусина, 3 шт (Пакет №4)



Сложить тычинки пополам и разрезать. Продеть сквозь бусины и склеить



Нарисовать точки



Сделать еще 2 шт по аналогии

Таблички



Материалы:

- 1 Белая бумага D9
- 2 Бум. заготовка K17

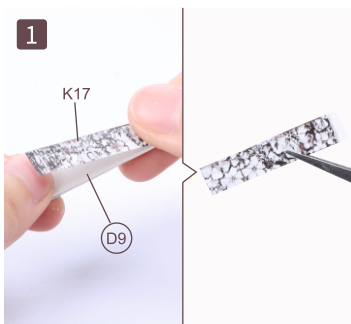

Сложить и склеить, как на рис.

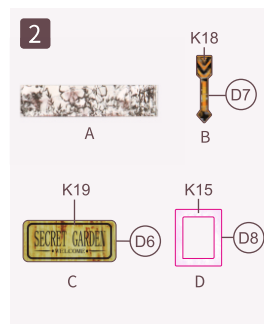

Сделать таблички по аналогии

Маленький забор



Материалы:

- 1 Деревянные детали, 10 шт

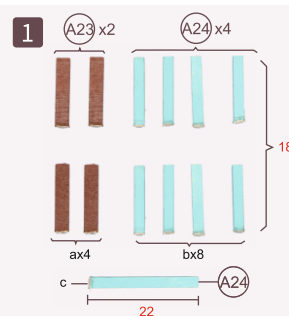

Разрезать, как на рис. Обрезать необходимо с обеих сторон

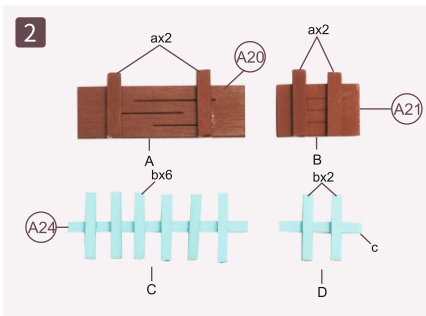

Склеить, как на рис.

Основа

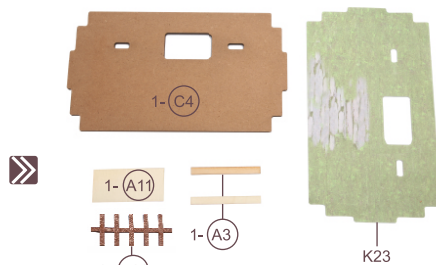

Материалы:

- 1 Деревянные детали, 5 шт
- 2 Бум.заготовка K23

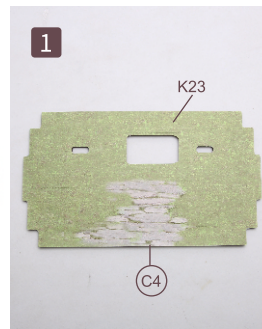

Склеить, как на рис.

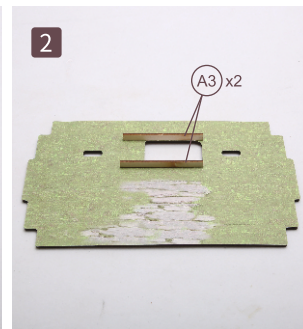

Приклеить по пунктиру

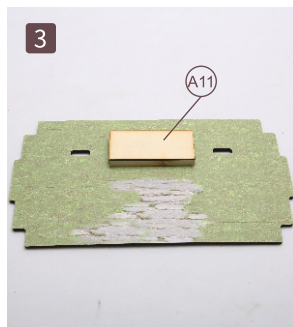

Склеить, как на рис.



Приклеить по пунктиру



Склеить, как на рис.



Склеить, как на рис.

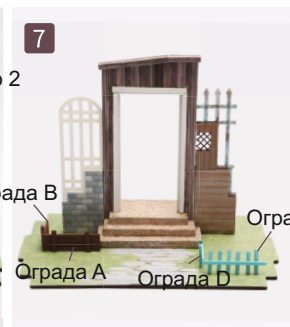

Приклеить по пунктиру



Обратная сторона

Приклеить по пунктиру



Склеить, как на рис.

Освещение

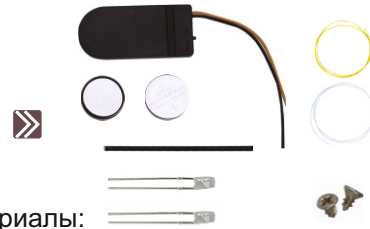

Материалы:

- 1 Батарейный отсек (Пакет №3)
- 2 Желтый и белый провода (Пакет №3)
- 3 Батарейки (Пакет №4)
- 4 Термоусадочная трубка (Пакет №3)
- 5 Светодиоды, 2 шт (Пакет №4)
- 6 Болтики, 2 шт (Пакет №4)

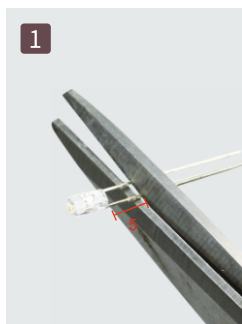

Отрезать 5 мм, как на рис.

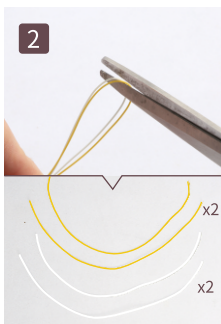

Сложить провода пополам и разрезать

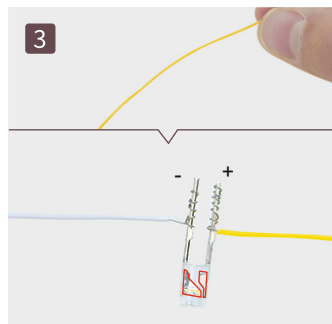

Оголить 12 мм желтого и белого провода. Соединить с диодом (Обратить внимание на полярность диода)

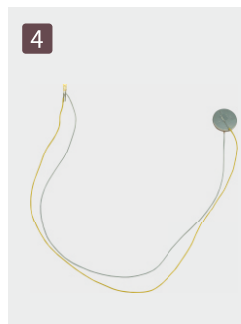

Протестировать светодиод



Отрезать 2 термоусадочные трубки (по 6 мм) и нагреть их зажигалкой, избегая повреждения



6 Сделать 2 элемента



7 Вставить батарейки с учетом полярности электродов



8 Закрутить болтики



9 Оголить 12 мм проводов батарейного отсека



10 Отрезать 2 термоусадочные трубки по 20 мм и надеть их на провода



11

Вывести провода под лестницей, зафиксировать. Светодиоды остаются снаружи

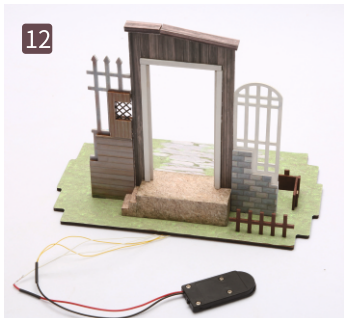

12 Соединить провода лампы и батарейного отсека. Желтый провод – с красным, белый – с черным. Включить лампу и убедиться в ее исправности

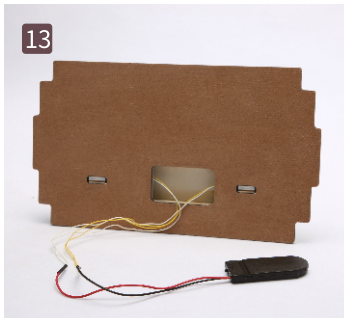

13

Разместить провода и батарейный отсек, как на рис. Не приклеивать, чтобы была возможность заменить батарейки



14

Вариант сборки

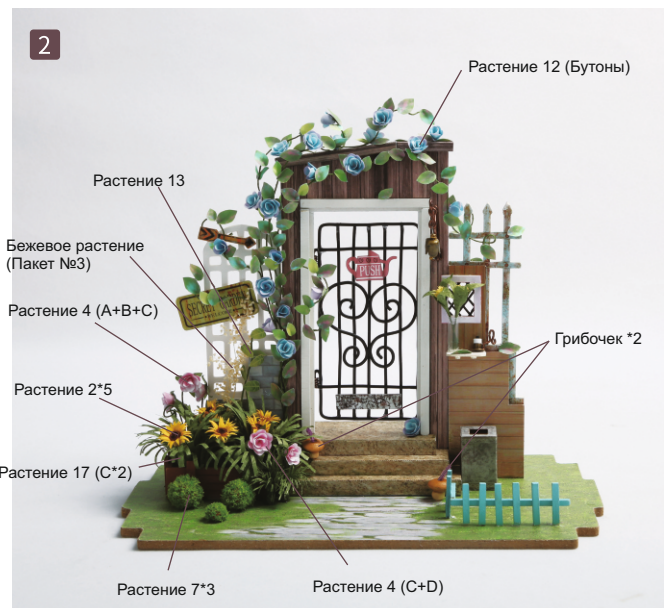
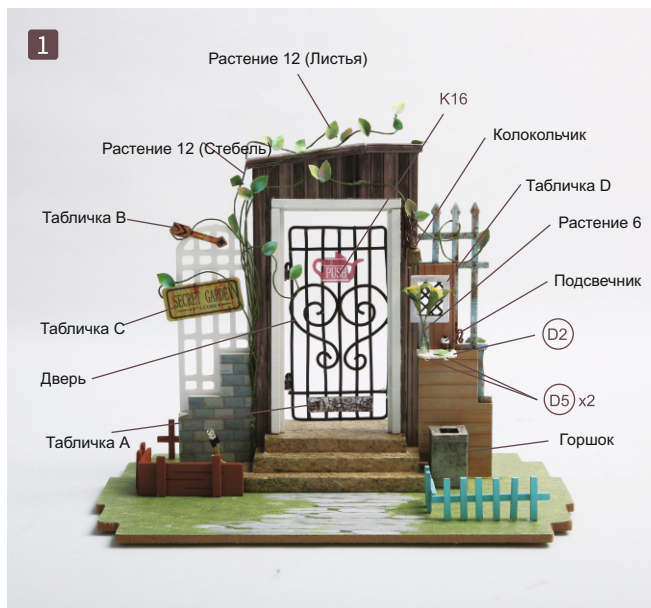

3

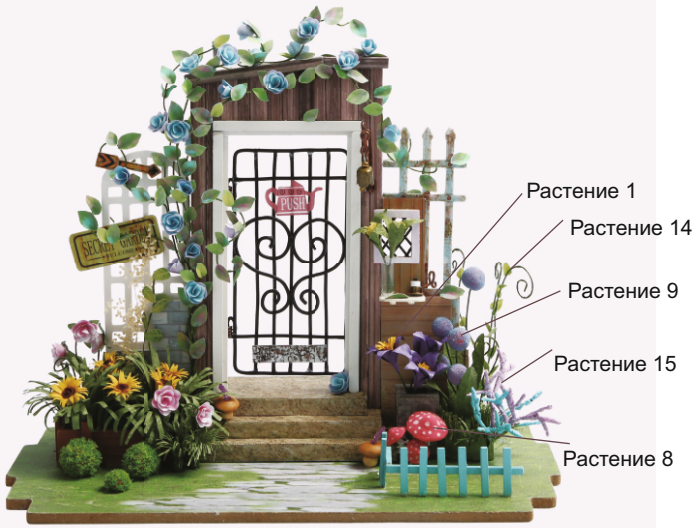

4

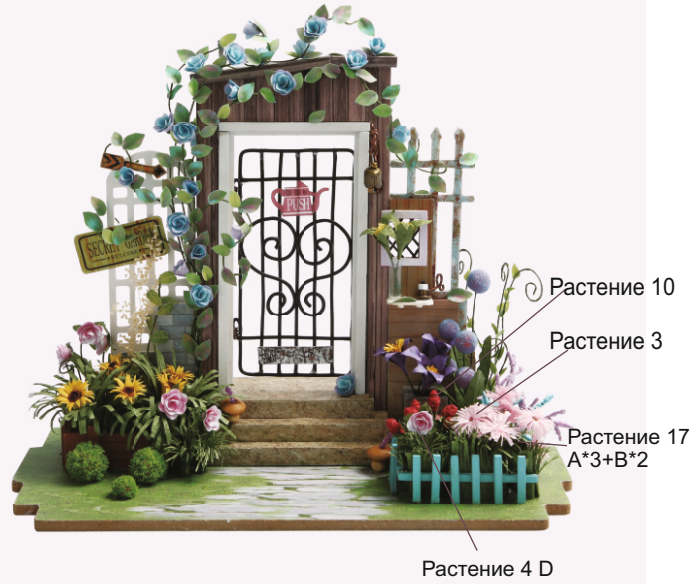

5



6



